

www.gseconcept.fr

CATALOGUE

2020 - 2021

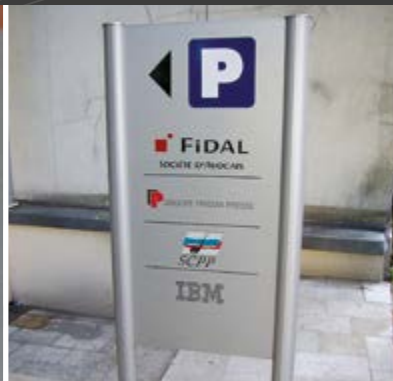

- SIGNALISATION ROUTIÈRE ET INDUSTRIELLE
- IMPRESSION TOUS MATÉRIAUX - AUTOCOLLANTS
- GRAVURE LASER ET MÉCANIQUE TOUS SUPPORTS
- AFFICHAGES ET MIROIR
- MÉTALLERIE
- MARQUAGE PUBLICITAIRE
- SIGNALISATION INTÉRIEURE ET EXTÉRIEURE
- DÉCORATION DE VÉHICULES
- EXPOSITION ET COMMUNICATION
- CONCEPTION PUBLICITAIRE ET CRÉATION GRAPHIQUE



DES PROFESSIONNELS À VOTRE ÉCOUTE

»» COMMANDER FACILEMENT



PAR TÉLÉPHONE :

+ 33 (0)3 87 80 14 99

Du lundi au vendredi de 8h à 18h



PAR FAX :

+ 33 (0)3 87 51 61 44



PAR MAIL :

contact@gseconcept.fr



PAR INTERNET :

www.gseconcept.fr



PAR COURRIER :

GSE CONCEPT
Zone Industrielle IDA
Rue Antoine Ménard
57255 Saint-Marie-Aux-Chênes

SOMMAIRE

	AVERTISSEMENTS P.7		PHOTOLUMINESCENT P.51
	Triangle d'avertissement p.7		Évacuation - secours p.51
	Risques électriques p.8		Risques électriques p.54
	Risques divers p.9		Maritimes et portuaires p.55
	Étiquettes autocollantes p.17		Peinture photoluminescence p.56
	OBLIGATIONS P.18		CONSIGNES GÉNÉRALES P.57
	Disques d'obligations p.18		Consignes incendie et évacuation p.57
	Obligations diverses p.20		Guide premiers secours p.59
	Étiquettes autocollantes p.25		Affichage par insertion p.59
			Consignes diverses p.60
	INTERDICTIONS P.26		SURVEILLANCE VIDÉO P.61
	Disques d'interdictions p.26		Panneaux divers p.61
	Interdictions diverses p.28		
	Disques d'interdictions diverses p.33		
	Étiquettes autocollantes p.34		
	INCENDIE P.35		PANNEAUX COMBINÉS P.64
	Panneaux incendie p.35		Panneaux rectangulaires réversibles p.64
	Disques incendie p.36		Panneaux rectangulaires p.65
	Incendie divers p.36		Panneaux entrée hall p.66
	Étiquettes autocollantes p.40		
	Panneaux signalisation prises et point d'eau p.40		
	Classification des extincteurs p.41		
	Étiquette classe feu p.41		
	Incendie photoluminescence p.42		
	ÉVACUATION / SECOURS P.44		ZONES IONISANTES P.67
	Panneaux évacuation - secours p.44		Risques ionisants p.67
	Évacuation - secours divers p.45		
	Disques secours p.48		
	Défibrillateur automatique externe p.49		TRI - RECYCLAGE P.69
	Étiquettes autocollantes p.50		Tri-recyclage p.69
			CIRCULATION PRIVÉE P.72
			Disques d'interdictions de stationnement p.72
			Panneaux de stationnement p.74



TRANSPORT POIDS LOURDS . P.77

Plaques symboles pour transport..... p.77
Panneaux transports particuliers p.78



PANNEAUX FLUVIAUX.....P.79

Panneaux fluviaux..... p.79



SIGNALISATION ROUTIÈRE P.81

Type A : Dangers..... p.81
Type AB : Intersections..... p.82
Type B : Interdictions..... p.83
Type B : Fins d'interdictions..... p.84
Type B : Obligations p.84
Type B : Fins d'obligations..... p.85
Type B : Stationnements..... p.85
Type B : Signalisation des zones..... p.86
Balisesrétro-réfléchissantes p.86
Prescriptions zonales..... p.87
Type C : Signalisation des services..... p.88
Passages à niveaux..... p.91
Type AK : Signalisation temporaire.....p.92
Type KM : Panonceaux temporairesp.92
Type M : Panonceaux complémentaires.....p.93



POTEAUX ET SOCLES..... P.96

Mâts carrés ou rectangulaire / Rond..... p.96
Brides de fixation avec boulonnerie..... p.96
Plastobloc p.97
Cônes de signalisation..... p.97
Poteaux pour disques et panneaux p.98
Poteaux métal rouge et blanc p.98
Poteaux de chantier p.99
Chaînes.....p.99
Rubans de chantier.....p.100
Support de panneaux
et panonceaux.....p.100



CIRCULATION INDUSTRIELLE... P.101

Panneaux circulation divers p.101
Panneaux Parking..... p.103
Disques d'obligations
et d'interdictions p.103



MARQUAGE INDUSTRIELLE ... P.104

Tableaux comparatifs des solutions..... p.104
Plaques pour constructeurs
de conformité.....p.105
Marquage de vannes.....p.105
Marquage diversp.107
Pastilles calendrierp.108



MARQUAGE TUYAUTERIE.... P.110

Classification des substances.....p.110
Format des marqueursp.112



MIROIRS P.116

Miroirs réglementaires
pour agglomérations.....p.116
Miroirs d'industriep.118
Miroirs multi-usages.....p.121
Miroirs de sorties privatives.....p.123
Miroirs hémisphériquesp.124
Miroirs de surveillance
pour intérieur.....p.125



SIGNALÉTIQUE EXTÉRIURE.. P.126

Bi-mâtsp.126
Drapeaux.....p.133
Totems galbép.134
Totems plats.....p.140



SIGNALÉTIQUE INTÉRIEURE... P.150

- Pictogrammes..... p.150
- Plaques de porte
 - avec pictogrammes..... p.153
 - Plaques rectangulaire p.154



PRÉSENTOIRSP.155

- Porte-brochures sur pieds p.155
- Porte-brochures muraux p.157
- Porte-documentations..... p.158
- Système d'affichage à suspendre p.159
- Système d'affichage p.160



TABLEAUX..... P.162

- Tableaux d'écriture de bureau..... p.162
- Tableaux d'écriture scolaire..... p.163
- Tableaux d'écriture design..... p.166
- Accessoires tableaux p.167
- Chevalet de conférence..... p.170
- Tableaux d'affichage p.172



VITRINES..... P.175

- Vitrines d'affichage d'intérieur p.175
- Vitrines d'affichage d'extérieur p.180



DES PROFESSIONNELS À VOTRE ÉCOUTE !

TÉL : +33 (0)3 87 80 14 99

FAX : +33 (0)3 87 51 61 44

DU LUNDI AU VENDREDI DE 8H À 18H

E-MAIL : CONTACT@GSECONCEPT.FR

ADRESSE : GSE CONCEPT

ZONE INDUSTRIELLE IDA

RUE ANTOINE MÉNARD

57255 SAINTE-MARIE-AUX-CHÊNES

» QUELQUES RÈGLES À CONNAÎTRE

■ COULEURS DE SÉCURITÉ ET SIGNAUX VISUELS DE SÉCURITÉ

NORME NF 08.003 – Symboles graphiques et pictogrammes.

Cette norme spécifie les couleurs d'identification de sécurité et les principes de conception des signaux visuels de sécurité à utiliser à des fins de prévention des accidents, de lutte contre l'incendie, d'information sur les risques d'atteinte à la santé et d'évacuation d'urgence.

Les principales recommandation de cette norme sont :

- les couleurs de sécurité,
- les couleurs de contraste,
- les formes géométriques,
- les combinaisons formes/couleurs et leurs significations.

Forme	○	△	□ □
Couleurs	interdiction		
		avertissement	
			évacuation de secours
	obligation		

Elle est d'application générale sur tous les lieux et dans tous les domaines où des questions de sécurité peuvent se poser : lieux de travail et lieux publics.

Elle ne s'applique cependant pas à la signalisation utilisée pour le trafic ferroviaire, routier, fluvial, maritime et aérien pour le transport et la mise sur le marché de substances et des préparations dangereuses ; pour le repérage des tuyauteries ; dans les mines de houille.

■ LES COULEURS ET LES FORMES DES PANNEAUX DE SÉCURITÉ



Incendie



Évacuation



Avvertissement



Interdiction



Obligation

■ DEUX TYPES DE PRODUITS

Conçu selon les normes NF X 08-003-2

PANNEAU NORMALISÉ



Exemple signal seul



Exemple signal + texte combiné

PANNEAU PERSONNALISÉ



Exemple de signaux combinés et de signaux multiples



■ TROIS TYPES DE MATÉRIAUX

Le vinyle adhésif 0,1 mm :



Le vinyle adhésif 2 mm :



Le vinyle adhésif 1,5 mm :



■ TAILLE ET VISIBILITÉ DES PANNEAUX

Les panneaux doivent être impérativement installés dans un endroit facilement accessible, bien éclairé et bien visible :

Les principales recommandation de cette norme sont :

- soit l'accès de la zone pour un risque général
- soit à proximité du risque déterminé ou de l'objet à signaler
- la dimension des panneaux doit être adaptée pour une bonne visibilité.

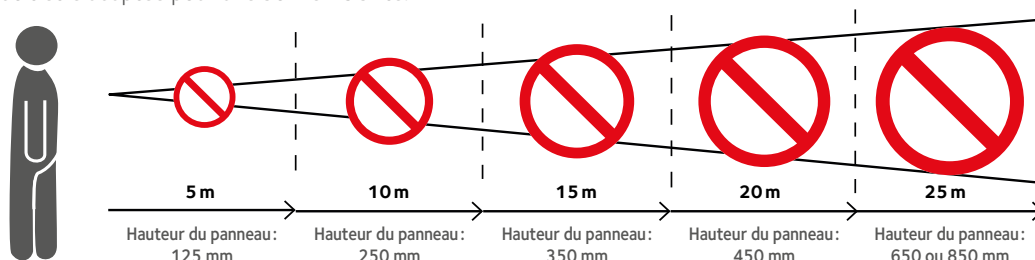

AVERTISSEMENTS

TRIANGLES D'AVERTISSEMENTS

4 formats différents : 120 mm. / 200 mm. / 300 mm. / 400 mm.

Cotes hors standard nous consulter.

 A1 Inscription à définir	 A2 Danger général	 A3 Matières inflammables	 A4 Matières comburantes	 A5 Matières explosives	 A6 Matières corrosives	 A7 Matières radioactives	 A8 Matières toxiques	 A9 Matières nocives ou irritantes
 A10 Charges suspendues	 A11 Chutes d'outils	 A12 Chute de gravats	 A13 Attention à vos mains	 A14 Risque d'écrasement	 A15 Risque d'écrasement	 A16 Cisailage des doigts	 A17 Écrasement des doigts par rouleaux	 A18 Corrosif pour les mains
 A19 Risque d'écrasement	 A20 Risque d'asphyxie	 A21 Risque de chute	 A22 Risque de trébuchement	 A23 Risque de dérapage	 A24 Charges lourdes pour le dos	 A25 Accès accidenté vers le bas	 A26 Accès accidenté vers le haut	 A27 Obstacle au dessus de la tête
 A28 Traumatisme par le bruit	 A29 Broche de fraisage	 A30 Aimant	 A31 Risque de basculement	 A32 Déchargement camion	 A33 Haute température	 A34 Surface chaude	 A35 Liquide haute température	 A36 Haute température
 A37 Basse température	 A38 Vapeurs chaudes	 A39 Flamme nue	 A40 Véhicule de manutention	 A41 Train	 A42 Sodium potassium	 A43 Maintenance en cours	 A44 Ralentisseur	 A45 Barrière automatique
 A46 Rayonnement laser	 A47 Radiations non ionisantes	 A48 Champs magnétiques	 A49 Risque biologique	 PCB Attention PCB	 Ex Atmosphère explosive	 A52 Danger batteries	 A53 Entraînement mécanique	 A54 Attention engrenage
 A55 Bouteille sous pression	 PAS D'ISSUE Pas d'issue	 A57 Risque de noyade	 A58 Appareil anti-statique	 A59 Danger électrique	 A60 Arc électrique	 A61 Danger haute tension	 A62 Production photovoltaïque	 A63 Chien de garde
 A64 Terre	 TERRE Terre ou neutre	 TERRE Terre des parafoudres	 TERRE Terre des masses métalliques	 TERRE Terre des ferrures	 A69 Surveillance vidéo	 A70 Remise en marche inopinée		

Matière	Format	Unitaire		5 à 9		10 et +	
		Prix H.T	Désignation	Prix H.T	Désignation	Prix H.T	Désignation
Vinyle	120 mm		VI + réf		1VI + réf		2VI + réf
Vinyle	200 mm		VJ + réf		1VJ + réf		2VJ + réf
Vinyle	300 mm		VK + réf		1VK + réf		2VK + réf
Vinyle	400 mm		VM + réf		1VM + réf		2VM + réf
PVC 2mm	120 mm		PI + réf		1PI + réf		2PI + réf
PVC 2mm	200 mm		PJ + réf		1PJ + réf		2PJ + réf
PVC 2mm	300 mm		PK + réf		PK + réf		2PK + réf
PVC 2mm	400 mm		PM + réf		1PM + réf		2PM + réf
Aluminium 1,5mm	120 mm		AI + réf		1AI + réf		2AI + réf
Aluminium 1,5mm	200 mm		AJ + réf		1AJ + réf		2AJ + réf
Aluminium 1,5mm	300 mm		AK + réf		1AK + réf		2AI + réf
Aluminium 1,5mm	400 mm		AM + réf		1AM + réf		2AM + réf

Rouleau double face	2 cm x 30 m	€/ Réf
Rouleau double face mousse	2,5 cm x 30 m	€/ Réf
Rouleau double face	5 cm x 30 m	€/ Réf
Rouleau double face mousse/magnétique	1,25 cm x 30 m	€/ Réf

Exemple :
Z panneaux PVC « CHIEN DE GARDE » 120 mm de coté
= Z 1 PJ A63

AVERTISSEMENTS

RISQUES ÉLECTRIQUES

3 formats différents : 150 x 50 mm. / 300 x 100 mm. / 450 x 150 mm.

Cotes hors standard nous consulter.

 TEXTE AU CHOIX A 59 001	 HAUTE TENSION A 59 002	 HAUTE TENSION DANGER DE MORT A 59 003	 HAUTE TENSION DEFENSE D'ENTRER DANGER DE MORT A 59 004	 POSTE HAUTE TENSION DANGER ELECTRIQUE A 59 005
 POSTE HAUTE TENSION DEFENSE D'ENCOMBRER LES ABORDS A 59 006	 ATTENTION CABLES ELECTRIQUES A 59 007	 ATTENTION CABLES ENTERRES H.T. A 59 008	 DANGER DE MORT CABLES HAUTES TENSION A 59 009	 DEFENSE ABSOLUE DE TOUCHER AUX FILS MEME TOMBES A TERRE DANGER DE MORT A 59 010
 ATTENTION NE PAS TOUCHER AUX APPAREILS ELECTRIQUES A 59 011	 DANGER APPAREIL A MISE EN ROUTE AUTOMATIQUE A 59 012	 ARRET D'URGENCE A 59 013	 COUPURE GENERALE D'ELECTRICITE A 59 014	 EN SERVICE A 59 015
 NE PAS METTRE EN SERVICE DANGER A 59 016	 ATTENTION POSSIBILITE DE RETOUR DE COURANT A 59 017	 NE PAS FERMER LE CIRCUIT A 59 018	 NE PAS ENCLENCHER TRAVAUX SUR LES CABLES DE PANNEAU NE PEUT ETRE ENLEVE QUE PAR TEXTE AU CHOIX A 59 019	 NE PAS TOUCHER PAROI SOUS TENSION A 59 020
 CONDUCTEURS ELECTRIQUES DERRIERE CE MUR A 59 021	 DANGER TEXTE AU CHOIX volts A 59 022	 SOUS TENSION A 59 023	 LOCAL MACHINERIE ASCENSEUR A 59 024	 CLOTURE ELECTRIQUE A 59 025
 INTERDICTION D'OUVRIRE DANGER PERMANENT A 59 026	 DEFENSE D'ENTRER DANGER DE MORT A 59 027	 DANGER ELECTRIQUE RISQUE PERMANENT A 59 028	 DANGER ELECTRIQUE PREVENIR M., TEXTE AU CHOIX A 59 029	 DANGER ELECTRIQUE TRAVAUX SUR TEXTE AU CHOIX CE PANNEAU NE PEUT ETRE ENLEVE QUE PAR TEXTE AU CHOIX A 59 030
 AVANT TOUS TRAVAUX COUPER LE COURANT A 59 031	 TRAVAUX SUR LA LIGNE DANGER ELECTRIQUE A 59 032	 DEFENSE DE METTRE EN SERVICE TRAVAIL SUR LA LIGNE A 59 033	 NE PAS ENCLENCHER TRAVAIL EN COURS A 59 034	 ATTENTION MARCHE AUTOMATIQUE AVANT TOUT TRAVAIL COUPER LE COURANT A 59 035
 MISE EN ROUTE AUTOMATIQUE AVANT TOUT TRAVAIL COUPER LE COURANT A 59 036	 AVANT DE TOUCHER LES PARTIES NORMALEMENT SOUS TENSION REALISER LA MISE A LA TERRE ET EN COURT-CIRCUIT DES CONDUCTEURS A 59 037	 ATTENTION INSTALLATION COMMANDEE A DISTANCE LA MISE EN MARCHE PEUT SE DECLANCHER A TOUT MOMENT AVANT TOUT TRAVAIL COUPER LE COURANT A 59 038	 APPAREIL MODIFIE SE CONFORMER AUX NOUVELLES INSTRUCTIONS A 59 039	 DANGER BATTERIE DE CONDENSATEUR AVANT DE TOUCHER AUX CIRCUITS B.T. METTRE LES BORNES DE LA BATTERIE EN COURT-CIRCUIT ET A LA TERRE A 59 040
 LES GANTS ISOLANTS DOIVENT ETRE OBLIGATOIREMENT UTILISES POUR TOUTES MANOEUVRES SUR LA HAUTE TENSION A 59 041	 NE PAS MANOEUVRER IL Y A DANGER PREVENIR M., TEXTE AU CHOIX A 59 042	 TRANSFORMATEUR A 59 043	 ATTENTION CHAMPS MAGNETIQUES A 59 044	 DANGER ARMOIRE SOUS TENSION A 59 045
 ARMOIRE ELECTRIQUE A 59 046				

Matière	Format	Unitaire		5 à 9		10 et +	
		Prix H.T	Désignation	Prix H.T	Désignation	Prix H.T	Désignation
Vinyle	150 x 50 mm		VAE + réf		1VAE + réf		2VAE + réf
Vinyle	300 x 100mm		VAR + réf		1VAR + réf		2VAR + réf
Vinyle	450 x 150 mm		VPF + réf		1VPF + réf		2VPF + réf
PVC 2mm	150 x 50 mm		PAE + réf		1PAE + réf		2PAE + réf
PVC 2mm	300 x 100mm		PAR + réf		1PAR + réf		2PAR + réf
PVC 2mm	450 x 150 mm		PBF + réf		1PBF + réf		2PBF + réf
Aluminium 1,5mm	150 x 50 mm		AAE + réf		1AAE + réf		2AAE + réf
Aluminium 1,5mm	300 x 100mm		AAR + réf		1AAR + réf		2AAR + réf
Aluminium 1,5mm	450 x 150 mm		ABF + réf		1ABF + réf		2ABF + réf

Rouleau double face	2 cm x 30 m	€/ Réf
Rouleau double face mousse	2,5 cm x 30 m	€/ Réf
Rouleau double face	5 cm x 30 m	€/ Réf
Rouleau double face mousse/magnétique	1,25 cm x 30 m	€/ Réf

Exemple:
3 panneaux ALU « ARMOIRE SOUS TENSION » 450 x 150 mm
= 3 ABF A59 045

AVERTISSEMENTS

RISQUES DIVERS

3 formats différents : 150 x 50 mm. / 300 x 100 mm. / 450 x 150 mm.

Cotes hors standard nous consulter.

 A 20 01	 A 20 02	 A 21 01	 A 21 02	 A 22 01
 A 22 02	 A 22 03	 A 23 01	 A 23 02	 A 24 01
 A 25 01	 A 26 01	 A 27 01	 A 27 02	 A 28 01
 A 28 02	 A 28 03	 A 28 04	 A 29 01	 A 30 01
 A 30 02	 A 31 01	 A 32 01	 A 33 01	 A 34 01
 A 34 02	 A 34 03	 A 35 01	 A 35 02	 A 35 03
 A 36 01	 A 36 02	 A 37 01	 A 38 01	 A 38 02
 A 38 03	 A 38 04	 A 39 01	 A 40 01	 A 40 02



**DES PROFESSIONNELS
À VOTRE ÉCOUTE !**

TÉL : +33 (0)3 87 80 14 99

FAX : +33 (0)3 87 51 61 44

DU LUNDI AU VENDREDI DE 8H À 18H

E-MAIL : CONTACT@GSECONCEPT.FR

ADRESSE : GSE CONCEPT

ZONE INDUSTRIELLE IDA

RUE ANTOINE MÉNARD

57255 SAINTE-MARIE-AUX-CHÊNES



AVERTISSEMENTS

RISQUES DIVERS

3 formats différents : 150 x 50 mm. / 300 x 100 mm. / 450 x 150 mm.

Cotes hors standard nous consulter.

 TEXTE AU CHOIX A 2 01	 DANGER A 2 02	 DANGER ZONE DE TEST A 2 03	 DANGER ESPACE CONFINE A 2 04	 DANGER AMIANTE A 2 05
 DANGER SOLVANTS A 2 06	 DANGER MACHINE EN SERVICE A 2 07	 DANGER MACHINE EN MOUVEMENT A 2 08	 ATTENTION STOPPER LA MACHINE AVANT D'ENLEVER LES SECURITES A 2 09	 ATTENTION MACHINE A DEMARRAGE AUTOMATIQUE A 2 10
 NE PAS EFFECTUER DE TRAVAUX D'ENTRETIEN SUR CETTE MACHINE EN SERVICE A 2 11	 EN REPARATION NE PAS METTRE EN MARCHÉ A 2 12	 NE PAS METTRE EN MARCHÉ A 2 13	 NE PAS PORTER DE VETEMENTS FLOTTANTS EN UTILISANT CETTE MACHINE A 2 14	 ATTENTION HORS-SERVICE A 2 15
 HORS SERVICE NE PAS UTILISER A 2 16	 NE PAS TOUCHER A 2 17	 LAISSER EN SERVICE A 2 18	 ENTRETIEN A 2 19	 RISQUE DE PROJECTION A 2 20
 TRAVAUX AU DESSUS A 2 21	 ATTENTION TRAVAUX A 2 22	 ATTENTION A VOTRE TETE A 2 23	 PORTE AUTOMATIQUE A 2 24	 RISQUE DE PINCEMENT A 2 25
 ATTENTION EXCAVATION A 2 26	 ATTENTION TUYAUX AU SOL A 2 27	 ATTENTION PEINTURE FRAICHE A 2 28	 ATTENTION SOUDAGE A L'ARC A 2 29	 GAINE TECHNIQUE A 2 30
 DEFENSE D'OUVRIR LA VANNE A 2 31	 PIEGES A 2 32	 TIR DE MINES A 2 33	 ZONE DANGEREUSE A 2 34	 PASSAGE DANGEREUX A 2 35
 PASSAGE DE CONVOYEUR A 2 36	 PASSAGE DE PONT ROULANT A 2 37	 SORTIE DE CAMION A 2 38	 SORTIE DE VEHICULE A 2 39	 SORTIE DE CHANTIER A 2 40
 CHARGE MAXIMALE TEXTE AU CHOIX, KG A 2 41	 CHUTE DE NEIGE DU TOIT A 2 42			

Matière	Format	Unitaire		5 à 9		10 et +	
		Prix H.T.	Désignation	Prix H.T.	Désignation	Prix H.T.	Désignation
Vinyle	150 x 50 mm		VAE + réf		1VAE + réf		2VAE + réf
Vinyle	300 x 100mm		VAR + réf		1VAR + réf		2VAR + réf
Vinyle	450 x 150 mm		VBF + réf		1VBF + réf		2VBF + réf
PVC 2mm	150 x 50 mm		PAE + réf		1PAE + réf		2PAE + réf
PVC 2mm	300 x 100mm		PAR + réf		1PAR + réf		2PAR + réf
PVC 2mm	450 x 150 mm		PBF + réf		1PBF + réf		2PBF + réf
Aluminium 1,5mm	150 x 50 mm		AAE + réf		1AAE + réf		2AAE + réf
Aluminium 1,5mm	300 x 100mm		AAR + réf		1AAR + réf		2AAR + réf
Aluminium 1,5mm	450 x 150 mm		ABF + réf		1ABF + réf		2ABF + réf

Rouleau double face	2 cm x 30 m	€/ Réf
Rouleau double face mousse	2,5 cm x 30 m	€/ Réf
Rouleau double face	5 cm x 30 m	€/ Réf
Rouleau double face mousse/magnétique	1,25 cm x 30 m	€/ Réf

Exemple:
12 vinyles « SORTIE DE CHANTIER » 300 x 100 mm = **12 2VAR A2 40**

AVERTISSEMENTS

RISQUES DIVERS

3 formats différents : 150 x 50 mm. / 300 x 100 mm. / 450 x 150 mm.

Cotes hors standard nous consulter.

 MATIERES INFLAMMABLES A 3 01	 MATIERES COMBURANTES A 4 01	 MATIERES EXPLOSIVES A 5 01	 DANGER TIR DE MINES A 5 02	 RISQUE DE PROJECTIONS A 5 03
 MATIERES CORROSIVES A 6 01	 MATIERES RADIOACTIVES A 7 01	 STOCKAGE RADIOACTIF ACCES REGLEMENTE A 7 02	 RAYON X NE PAS ENTRER LORSQUE LA LUMIERE EST ROUGE A 7 03	 DANGER DE RADIATION A 7 04
 ZONE A FORTE RADIATION A 7 05	 ATTENTION RAYON X A 7 06	 SOURCE RADIOACTIVE A 7 08	 MATIERES TOXIQUES A 8 01	 CYANURE A 8 02
 DANGER DE MORT A 8 03	 MATIERES NOCIVES A 9 01	 MATIERES IRRITANTES A 9 02	 CHARGES SUSPENDUES A 10 01	 DANGER EN HAUTEUR A 10 02
 ATTENTION PONT ROULANT A 10 03	 ATTENTION ELOIGNEZ-VOUS DES CHARGES A 10 04	 DANGER CHUTES D'OUTILS A 11 01	 DANGER CHUTES DE GRAVATS A 12 01	 ATTENTION A VOS MAINS A 13 01
 RISQUE D'ECRASEMENT A 14 01	 RISQUE D'ECRASEMENT A 15 01	 ATTENTION A VOS MAINS A 15 02	 CISAILLAGE DES DOIGTS A 16 01	 ATTENTION A VOS MAINS A 16 02
 RISQUE DAMPUTATION A 16 03	 RISQUES D'ECRASEMENT PAR ROULEAUX A 17 01	 ATTENTION A VOS MAINS A 17 02	 RISQUES D'ENGAGEMENT A 17 03	 CORROSIF POUR VOS MAINS A 18 01
 ATTENTION A VOS MAINS A 18 02	 RISQUE D'ECRASEMENT A 19 01	 ATTENTION A VOS MAINS A 19 02	 RISQUE D'ASPHYXIE A 20 01	 DANGER CO ₂ A 20 02



• MÉMO •

AVERTISSEMENTS

RISQUES DIVERS

3 formats différents : 150 x 50 mm. / 300 x 100 mm. / 450 x 150 mm.

Cotes hors standard nous consulter.

 COULOIR RESERVE AUX CHARIOTS	 ATTENTION CHARIOTS EN MANOEUVRE	 DANGER PASSAGE D'ENGIN	 ATTENTION AU TRAIN	 SODIUM POTASSIUM
A 40 03	A 40 04	A 40 05	A 41 01	A 42 01
 MAINTENANCE EN COURS	 ATTENTION RALENTISSEUR	 ATTENTION BARRIERE AUTOMATIQUE	 RAYONNEMENT LASER	 RAYONNEMENT LASER EXPOSITION DANGEREUSE AU FAISCEAU
A 43 01	A 44 01	A 45 01	A 46 01	A 46 02
 RADIATION NON IONISANTE	 DANGER D'IRRADIATION	 ATTENTION CHAMPS MAGNETIQUES	 RISQUE BIOLOGIQUE	 NE PAS TRANSPORTER AVEC DES PRODUITS ALIMENTAIRES
A 47 01	A 47 02	A 48 01	A 49 01	A 49 02
 MATIERE INFECTIEUSE	 ATTENTION CETTE INSTALLATION RENFERME DES APPAREILS CONTENANT DES PCB	 ATTENTION CET APPAREIL CONTIENT DES PCB	 ATMOSPHERE EXPLOSIVE	 DANGER D'EXPLOSION
A 49 03	A 50 01	A 50 02	A 51 01	A 51 02
 DANGER ACIDE BATTERIE	 LOCAL A BATTERIE	 CHARGEMENT DE BATTERIE EN COURS	 ENTRAINEMENT MECANIQUE	 MISE EN ROUTE AUTOMATIQUE
A 52 01	A 52 02	A 52 03	A 53 01	A 53 02
 ATTENTION CETTE MACHINE EST AUTOMATIQUE ET PEUT DEMARRER A TOUT MOMENT	 ATTENTION ENGRENAGE	 BOUTEILLE SOUS PRESSION	 PAS D'ISSUE	 RISQUE DE NOYADE
A 53 03	A 54 01	A 55 01	A 56 01	A 57 01
 APPAREIL ANTI STATIQUE	 ELECTRICITE STATIQUE	 RISQUE D'ARC ELECTRIQUE	 DANGER HAUTE TENSION	 PRODUCTION PHOTOVOLTAÏQUE
A 58 01	A 58 02	A 60 01	A 61 01	A 62 01
 CHIEN DE GARDE	 SURVEILLANCE VIDEO	 INTERVENTION AUTORISEE LORSQUE LES MESURES NECESSAIRES ONT ETE PRISES POUR EMPECHER LA REMISE EN MARCHÉ INOPINÉE		
A 63 01	A 69 01	A 70 00		

Matière	Format	Unitaire		5 à 9		10 et +	
		Prix H.T	Désignation	Prix H.T	Désignation	Prix H.T	Désignation
Vinyle	150 x 50 mm		VAE + réf		1VAE + réf		2VAE + réf
Vinyle	300 x 100mm		VAR + réf		1VAR + réf		2VAR + réf
Vinyle	450 x 150 mm		VBF + réf		1VBF + réf		2VBF + réf
PVC 2mm	150 x 50 mm		PAE + réf		1PAE + réf		2PAE + réf
PVC 2mm	300 x 100mm		PAR + réf		1PAR + réf		2PAR + réf
PVC 2mm	450 x 150 mm		PBF + réf		1PBF + réf		2PBF + réf
Aluminium 1,5mm	150 x 50 mm		AAE + réf		1AAE + réf		2AAE + réf
Aluminium 1,5mm	300x 100mm		AAR + réf		1AAR + réf		2AAR + réf
Aluminium 1,5mm	450 x 150 mm		ABF + réf		1ABF + réf		2ABF + réf

Rouleau double face 2 cm x 30 m €/ Réf

Rouleau double face mousse 2,5 cm x 30 m €/ Réf

Rouleau double face 5 cm x 30 m €/ Réf

Rouleau double face mousse/magnétique 1,25 cm x 30 m €/ Réf

Exemple:

1 panneau PVC « CHIEN DE GARDE » 150X50 mm = 1 PAE A63 01



AVERTISSEMENTS

RISQUES DIVERS

3 formats différents : 150 x 50 mm. / 300 x 100 mm. / 450 x 150 mm.

Cotes hors standard nous consulter.

TEXTE AU CHOIX AA 001	MATIERES INFLAMMABLES AA 002	GAZ INFLAMMABLES AA 003	INTERDICTION D'ENTRER AVEC UNE FLAMME NUE AA 004	DANGER D'EXPLOSION AA 005
GAZ NATUREL AA 006	APPAREIL SOUS PRESSION AA 007	ATTENTION AA 008	DANGER AA 009	MARCHE AUTOMATIQUE AVANT TOUT TRAVAIL COUPER LE COURANT AA 010
ACCES RESERVE AU PERSONNEL HABILITE AA 011	PIECES NUES SOUS TENSION AA 012	EN REPARATION AA 013	AVANT D'OUVRIR COUPER LE COURANT AA 014	HAUTE TENSION AA 015
CABLES ELECTRIQUES ENTERRES AA 016	ACCES RESERVE EXCLUSIVEMENT AU PERSONNEL D'ELECTRICITE DE FRANCE AA 017	ACCES RESERVE EXCLUSIVEMENT AU PERSONNEL DU SERVICE ELECTRIQUE AA 018	ACCES RESERVE EXCLUSIVEMENT AU PERSONNEL AUTORISE AA 019	CONDUCTEURS SOUS TENSION AA 020
EN SERVICE AA 021	PLEINES AA 022	VIDES AA 023	DECHETS AA 024	ATTENTION CETTE INSTALLATION RENFERME DES APPAREILS CONTENANT DES P.C.B AA 025
CHARGE* TEXTE AU CHOIX Kg. ou TEXTE AU CHOIX PERSONNES AA 026	CHARGE MAXI : TEXTE AU CHOIX Kg. AA 027	MATIERES RADIOACTIVES AA 028	RAYON LASER AA 029	RAYONS X AA 030
HYDROGENE AA 031	PROPANE AA 032	BUTANE AA 033	ACETYLENE AA 034	BENZENE AA 035
SOLVANT AA 036	CHLORE AA 037	AMMONIAQUE AA 038	AMMONIAC AA 039	SOUDE AA 040
ACIDE AA 041	JAVEL AA 042	AZOTE AA 043	ARGON AA 044	HELIUM AA 045
CO₂ AA 046	VAPEUR AA 047	OXYGENE AA 048	ACETYLENE AA 049	DANGER SODIUM AA 050

Matière	Format	Unitaire		5 à 9		10 et +	
		Prix H.T	Désignation	Prix H.T	Désignation	Prix H.T	Désignation
Vinyle	150 x 50 mm		VAE + réf		1VAE + réf		2VAE + réf
Vinyle	300 x 100mm		VAR + réf		1VAR + réf		2VAR + réf
Vinyle	450 x 150 mm		VBF + réf		1VBF + réf		2VBF + réf
PVC 2mm	150 x 50 mm		PAE + réf		1PAE + réf		2PAE + réf
PVC 2mm	300 x 100mm		PAR + réf		1PAR + réf		2PAR + réf
PVC 2mm	450 x 150 mm		PBF + réf		1PBF + réf		2PBF + réf
Aluminium 1,5mm	150 x 50 mm		AAE + réf		1AAE + réf		2AAE + réf
Aluminium 1,5mm	300 x 100mm		AAR + réf		1AAR + réf		2AAR + réf
Aluminium 1,5mm	450 x 150 mm		ABF + réf		1ABF + réf		2ABF + réf

Rouleau double face	2 cm x 30 m	€/ Réf
Rouleau double face mousse	2,5 cm x 30 m	€/ Réf
Rouleau double face	5 cm x 30 m	€/ Réf
Rouleau double face mousse/magnétique	1,25 cm x 30 m	€/ Réf

Exemple:
5 panneaux PVC « HELIUM » 300 x 100 mm
= 5 1PAR AA 045

AVERTISSEMENTS

RISQUES DIVERS

2 formats différents : 300 x 200 mm. / 400 x 260 mm.

Cotes hors standard nous consulter.



















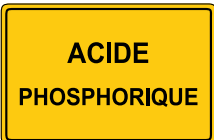

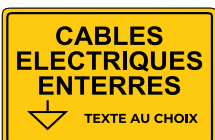
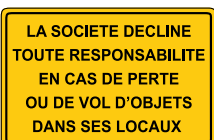

<p>TEXTE AU CHOIX</p> <p>AB 000</p>	<p>MATIERES INFLAMMABLES</p> <p>AB 001</p>	<p>LIQUIDES INFLAMMABLES</p> <p>AB 002</p>	<p>MATIERES EXPLOSIVES</p> <p>AB 003</p>
<p>MATIERES TOXIQUES</p> <p>AB 004</p>	<p>MATIERES CORROSIVES</p> <p>AB 005</p>	<p>MILIEU CORROSIF</p> <p>AB 006</p>	<p>PRODUITS CORROSIFS A NE MANIPULER QU'AVEC DES GANTS</p> <p>AB 007</p>
<p>MATIERES ASPHYXIANTES</p> <p>AB 008</p>	<p>RISQUES D'ASPHYXIE</p> <p>AB 009</p>	<p>RISQUES DE BRÛLURES</p> <p>AB 010</p>	<p>RISQUE DE PROJECTIONS</p> <p>AB 011</p>
<p>GAZ TOXIQUES</p> <p>AB 012</p>	<p>GAZ INFLAMMABLES</p> <p>AB 013</p>	<p>BOUTEILLES DE GAZ</p> <p>AB 014</p>	<p>GAZ NATUREL</p> <p>AB 015</p>
<p>DANGER D'EXPLOSION</p> <p>AB 016</p>	<p>DANGER DE MORT</p> <p>AB 017</p>	<p>DANGER SABLAGE</p> <p>AB 018</p>	<p>DANGER SOUDURE</p> <p>AB 019</p>
<p>DANGER H₂S</p> <p>AB 020</p>	<p>DANGER TRAVAUX HAUTE PRESSION</p> <p>AB 021</p>	<p>TRAVAUX EN HAUTEUR</p> <p>AB 022</p>	<p>ATTENTION TOIT NON PORTEUR</p> <p>AB 023</p>
<p>CHUTES D'OBJETS</p> <p>AB 024</p>	<p>PURGE DE VAPEUR</p> <p>AB 025</p>	<p>PROJECTION DE VAPEUR</p> <p>AB 026</p>	<p>VAPEURS NOCIVES</p> <p>AB 027</p>
<p>ATTENTION LASER</p> <p>AB 028</p>	<p>ATTENTION PONT TELEGUIDE</p> <p>AB 029</p>	<p>PASSAGE DE PONT ROULANT</p> <p>AB 030</p>	<p>ESPACE CONFINE</p> <p>AB 031</p>
<p>AIR COMPRI ME</p> <p>AB 032</p>	<p>COMPRESSEUR</p> <p>AB 033</p>	<p>LOCAL ELECTRIQUE</p> <p>AB 034</p>	<p>CET APPAREIL CONTIENT DES P.C.B.</p> <p>AB 035</p>

AVERTISSEMENTS

RISQUES DIVERS (SUITE)

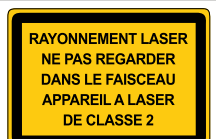
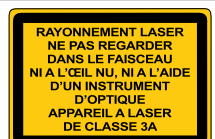
2 formats différents : 300 x 200 mm. / 400 x 260 mm.

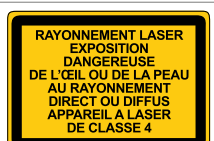
Cotes hors standard nous consulter.

 AB 036	 AB 037	 AB 038	 AB 039
 AB 040	 AB 041	 AB 042	 AB 043
 AB 044	 AB 045	 AB 046	 AB 047
 AB 048	 AB 049	 AB 050	 AB 051
 AB 052	 AB 053	 AB 054	 AB 055
 AB 056	 AB 057	 AB 058	 AB 059
 AB 060	 AB 061	 AB 062	 AB 063

Matière	Format	Unitaire		5 à 9		10 et +	
		Prix H.T	Désignation	Prix H.T	Désignation	Prix H.T	Désignation
Vinyle	300 x 200 mm		VBC + réf		1VBC + réf		2VBC + réf
Vinyle	400 x 260 mm		VBM + réf		1VBM + réf		2VBM + réf
PVC 2mm	300 x 200 mm		PBC + réf		1PBC + réf		2PBC + réf
PVC 2mm	400 x 260 mm		PBM + réf		1PBM + réf		2PBM + réf
Aluminium 1,5mm	300 x 200 mm		ABC + réf		1ABC + réf		2ABC + réf
Aluminium 1,5mm	400 x 260 mm		ABM + réf		1ABM + réf		2ABM + réf

Rouleau double face 2 cm x 30 m €/ Réf

Rouleau double face mousse 2,5 cm x 30 m €/ Réf

Rouleau double face 5 cm x 30 m €/ Réf

Rouleau double face mousse/magnétique 1,25 cm x 30 m €/ Réf

Exemple:

5 panneaux PVC « SOUDE CAUSTIQUE » 300 x 200 mm = 5 1PBC AB 051

AVERTISSEMENTS

RISQUES DIVERS

2 formats différents : 200 x 300 mm. / 260 x 400 mm.

Cotes hors standard nous consulter.

 TEXTE AU CHOIX AC 1 01	 DANGER AC 2 01	 DANGER MATIERES INFLAMMABLES AC 3 01	 DANGER MATIERES COMBURANTES AC 4 01	 DANGER MATIERES EXPLOSIVES AC 5 01	 DANGER MATIERES CORROSIVES AC 6 001
 DANGER MATIERES RADIOACTIVES AC 7 01	 DANGER MATIERES TOXIQUES AC 8 01	 RISQUE D'ECRASEMENT AC 14 01	 ATTENTION A VOS MAINS AC 17 01	 DANGER MATIERES ASPHYXIANTES AC 20 01	 RISQUE DE CHUTES AC 21 01
 DANGER ZONE BRUYANTE AC 28 01	 DANGER SOL GLISSANT AC 23 01	 DANGER HAUTES TEMPERATURES AC 34 01	 CIRCULATION D'ENGINS DE MANUTENTION AC 40 01	 TRAVAUX DE MAINTENANCE EN COURS AC 43 01	 DANGER RISQUES BIOLOGIQUES AC 49 01
 DANGER ATMOSPHERE EXPLOSIVE AC 51 01	 ATTENTION MACHINE EN MARCHE AC 54 01	 DANGER ELECTRIQUE AC 59 01	 DANGER ELECTRIQUE AC 61 01	 SURVEILLANCE VIDEO AC 69 01	 ATTENTION PASSAGE DE CHARIOTS AC 40 02
 COULOIR RESERVE AUX CHARIOTS AC 40 03	 ATTENTION CHARIOTS EN MANŒUVRE AC 40 04	 ATMOSPHERE EXPLOSIVE AC 51 02	 ATMOSPHERE EXPLOSIVE Catégorie 3 / Zone 2 Présence de produits inflammables moins de 10 heures par an. AC 51 03	 ATMOSPHERE EXPLOSIVE Catégorie 2 / Zone 1 Présence de produits inflammables de 10 à 1000 heures par an. AC 51 04	 ATMOSPHERE EXPLOSIVE Catégorie 1 / Zone 0 Présence de produits inflammables plus de 1000 heures par an. AC 51 05
 APPAREIL A MISE EN ROUTE AUTOMATIQUE AC 70 01					

Matière	Format	Unitaire		5 à 9		10 et +	
		Prix H.T	Désignation	Prix H.T	Désignation	Prix H.T	Désignation
Vinyle	200 x 300mm		VBB + réf		1VBB + réf		2VBB + réf
Vinyle	260 x 400 mm		VBL + réf		1VBL + réf		2VBL + réf
PVC 2mm	200 x 300 mm		PBB + réf		1PBB + réf		2PBB + réf
PVC 2mm	260 x 400 mm		PBL + réf		1PBL + réf		2PBL + réf
Aluminium 1,5mm	200 x 300 mm		ABB + réf		1ABB + réf		2ABB + réf
Aluminium 1,5mm	260 x 400 mm		ABL + réf		1ABL + réf		2ABL + réf

Rouleau double face	2 cm x 30 m	€/ Réf
Rouleau double face mousse	2,5 cm x 30 m	€/ Réf
Rouleau double face	5 cm x 30 m	€/ Réf
Rouleau double face mousse/magnétique	1,25 cm x 30 m	€/ Réf



Exemple:
5 panneaux PVC « SURVEILLANCE VIDEO » 200 x 300 mm
= 5 1PBB AC 69 01

AVERTISSEMENTS

ÉTIQUETTES AUTOCOLLANTES DE PETITE TAILLE

4 formats différents : 18 mm. / 35 mm. / 50 mm. / 75 mm.

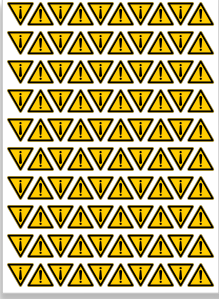
Cotes hors standard nous consulter.

PLANCHE DE 100 AUTOCOLLANTS 18 MM.	ROULEAU DE 150 AUTOCOLLANTS EN PAPIER BRILLANT FORMAT 75 MM.
	
A 100 18 + Réf du picto	A 150 75 + Réf du picto

**CHOIX DES
PICTOGRAMMES,
VOIR PAGE 7**

POCHETTE D'AUTOCOLLANTS Lot de 50 étiquettes de 35 mm	POCHETTE D'AUTOCOLLANTS Lot de 25 étiquettes de 50 mm	POCHETTE D'AUTOCOLLANTS Lot de 10 étiquettes de 75 mm
		
Réf : A 35 050 + Réf du picto	Réf : A 50 025 + Réf du picto	Réf : A 75 010 + Réf du picto

Conditionnement	Format	Unitaire	
		Prix H.T	Désignation
Planche de 100 pièces	18 mm		A100A + réf
Planche de 50 pièces	35 mm		A050C + réf
Planche de 25 pièces	50 mm		A025E + réf
Planche de 10 pièces	75 mm		A010G + réf
Planche de 150 pièces	75 mm		A150G + réf

Exemple:
2 rouleaux de 150 pièces « MATIÈRES INFLAMMABLES » = **2 A150G 75 A3**

























































• MÉMO •

OBLIGATION

DISQUES OBLIGATIONS

4 diamètres différents : 75 mm. / 120 mm. / 200 mm. / 300 mm.

Cotes hors standard nous consulter.

 <p>01 Protection obligatoire des pieds</p>	 <p>02 Lunettes étanches obligatoires</p>	 <p>03 Protection obligatoire de la vue</p>	 <p>04 Protection obligatoire de la tête</p>	 <p>05 Protection obligatoire de l'ouïe</p>	 <p>06 Protection obligatoire des mains</p>	 <p>07 Protection obligatoire des pieds</p>
 <p>08 Protection obligatoire des pieds</p>	 <p>09 Lunettes étanches obligatoires</p>	 <p>010 Casque, anti-bruit et lunettes obligatoires</p>	 <p>011 Casque et lunettes obligatoires</p>	 <p>012 Casque et anti-bruit obligatoires</p>	 <p>013 Lunettes et anti-bruit obligatoires</p>	 <p>014 Casque et lunettes étanches obligatoires</p>
 <p>015 Visière de sécurité obligatoire</p>	 <p>016 Masque de soudage obligatoire</p>	 <p>017 Protection obligatoire des voies respiratoires</p>	 <p>018 Casque et masque obligatoires</p>	 <p>019 Appareil filtrant obligatoire</p>	 <p>020 Appareil isolant obligatoire</p>	 <p>021 Casque et appareil respiratoire obligatoires</p>
 <p>022 Masque antipoussière avec filtre obligatoire</p>	 <p>023 Masque anti-poussière obligatoire</p>	 <p>024 Port de la coiffe obligatoire</p>	 <p>025 Port du bérêt obligatoire</p>	 <p>026 Casquette coquée obligatoire</p>	 <p>027 Port des sur-chaussures obligatoire</p>	 <p>028 Protection obligatoire du corps</p>
 <p>029 Port de la blouse obligatoire</p>	 <p>030 Port du tablier obligatoire</p>	 <p>031 Port du gilet de sauvetage obligatoire</p>	 <p>032 Port du gilet de sécurité obligatoire</p>	 <p>033 Port des chaussures isolantes obligatoire</p>	 <p>034 Port des gants isolants obligatoire</p>	 <p>035 Protection individuelle obligatoire contre les chutes</p>
 <p>036 Passage piéton obligatoire</p>	 <p>037 Utilisation de la passerelle obligatoire</p>	 <p>038 Sens obligatoire</p>	 <p>039 Calage obligatoire des voitures à quai</p>	 <p>040 Port de la ceinture de sécurité obligatoire</p>	 <p>041 Obligation d'utiliser un avertisseur sonore</p>	 <p>042 Alarme obligatoire</p>
 <p>043 Jeter les déchets à la poubelle obligatoire</p>	 <p>044 Utilisation des poubelles obligatoire</p>	 <p>045 Obligation de se laver les mains</p>	 <p>046 Douche obligatoire</p>	 <p>047 Obligation de respecter le guide d'information</p>	 <p>048 Bonne position pour soulever</p>	 <p>049 Transport de personnes exclusivement</p>
 <p>050 Transport de marchandises exclusivement</p>	 <p>051 Cadenas obligatoire</p>	 <p>052 Chaines bouteille de gaz obligatoires</p>	 <p>053 Chaines bouteille de gaz obligatoires</p>	 <p>054 Explosimètre obligatoire</p>	 <p>055 Oxymètre obligatoire</p>	 <p>056 Fermer la scie obligatoire</p>

OBLIGATION

DISQUES OBLIGATIONS (SUITE)

4 diamètres différents : 75 mm. / 120 mm. / 200 mm. / 300 mm.

Cotes hors standard nous consulter.

 057 Grille de protection obligatoire	 058 Carter de protection obligatoire	 059 Régler le protecteur au plus bas	 060 Système d'aération obligatoire	 061 Mettre en marche	 062 Huiler les couteaux obligatoire	 063 Débrancher la fiche obligatoire
 064 Mise à la terre obligatoire	 065 Obligation de ranger son poste de travail	 066 Silence obligatoire	 067 Chien en laisse obligatoire	 068 Zone fumeur	 069 Port du badge obligatoire	 070 Empiler correctement
 071 Passage de chariots obligatoire	 072 Tenir la rampe obligatoire	 073 Eau potable	 074 Casque velo obligatoire	 075 PORT DES BOUCHONS D'OREILLES RECOMMANDE	 076 PORT DES BOUCHONS D'OREILLES RECOMMANDE	 077 PORT DU TABLIER DE PROTECTION OBLIGATOIRE
 078 PROTECTION OBLIGATOIRE DE L'OUÏE	 079 PROTECTION OBLIGATOIRE DES MAINS	 080 POUR MEULER LUNETTES OBLIGATOIRES	 081 POUR DECOUPER LUNETTES OBLIGATOIRES	 082 PROTECTION OBLIGATOIRE DE LA TETE	 083 PROTECTION OBLIGATOIRE DES VOIES RESPIRATOIRES	 084 PROTECTION OBLIGATOIRE DE LA VUE
 085 PROTECTION OBLIGATOIRE DES MAINS POUR MANIPULER LES ELINGUES EN CABLE D'ACIER	 086 PORT DES EQUIPEMENTS SPECIAUX OBLIGATOIRE	 087 PORT DE VETEMENTS SPECIAUX OBLIGATOIRE	 088 PORT DE L'EQUIPEMENT ANTI-ACIDE OBLIGATOIRE	 089 PORT DES PROTECTIONS OBLIGATOIRE	 090 PASSAGE OBLIGATOIRE	 091 MISE A LA TERRE DES CITERNES OBLIGATOIRE
 092 CHAUFFEUR COUPEZ VOTRE MOTEUR	 093 PERMIS DE FEU OBLIGATOIRE	 094 METTEZ VOS LUNETTES	 095 E.P.I. OBLIGATOIRES	 096 GAZ TOXIQUES METTEZ VOS MASQUES		

Matière	Format	Unitaire		5 à 9		10 et +	
		Prix H.T	Désignation	Prix H.T	Désignation	Prix H.T	Désignation
Vinyle	Ø 75 mm		VG + réf		1VG + réf		2VG + réf
Vinyle	Ø 120 mm		VI + réf		1VI + réf		2VI + réf
Vinyle	Ø 200 mm		VJ + réf		1VJ + réf		2VJ + réf
Vinyle	Ø 300 mm		VK + réf		1VK + réf		2VK + réf
PVC 2mm	Ø 75 mm		PG + réf		1PG + réf		2PG + réf
PVC 2mm	Ø 120 mm		PI + réf		1PI + réf		2PI + réf
PVC 2mm	Ø 120 mm		PI + réf		1PI + réf		2PI + réf
Aluminium 1,5mm	Ø 75 mm		AG + réf		1AG + réf		2AG + réf
Aluminium 1,5mm	Ø 200 mm		AJ + réf		1AJ + réf		2AJ + réf
Aluminium 1,5mm	Ø 300 mm		AK + réf		1AK + réf		2AK + réf

Rouleau double face	2 cm x 30 m	€/ Réf
Rouleau double face mousse	2,5 cm x 30 m	€/ Réf
Rouleau double face	5 cm x 30 m	€/ Réf
Rouleau double face mousse/magnétique	1,25 cm x 30 m	€/ Réf

Exemple:
1 panneau PVC « METTEZ VOS LUNETTES » Ø120 mm = **1 PI 094**

OBLIGATION

OBLIGATIONS DIVERSES

3 formats différents : 150 x 50 mm. / 300 x 100 mm. / 450 x 150 mm.

Cotes hors standard nous consulter.

 LOGO AU CHOIX	 PORTE COUPE-FEU A MAINTENIR FERMEE	 AU DELA DE CETTE LIMITE VETEMENT DE PROTECTION OBLIGATOIRES ZONE DE TRAITEMENT ALIMENTAIRE	 PORTE COUPE-FEU NE PAS METTRE D'OBSTACLE A LA FERMETURE	 MATERIEL ANTI-DEFLAGRATION OBLIGATOIRE
O 1 01	O 2 01	O 2 02	O 2 03	O 2 04
 ESPACE CONFINE AUTORISATION OBLIGATOIRE	 TEST DE GAZ OBLIGATOIRE	 E.P.I. OBLIGATOIRE AU-DELA DE CETTE LIMITE	 AU-DELA DE CETTE LIMITE VETEMENTS DE PROTECTION OBLIGATOIRE ZONE DE TRAITEMENT ALIMENTAIRE	 MAINTENIR CES LOCAUX EN ORDRE
O 2 05	O 2 06	O 2 07	O 2 08	O 2 09
 MAINTENIR CES LOCAUX PROPRES	 PERMIS DE TRAVAIL OBLIGATOIRE	 LAISSER OUVERT	 LAISSER FERME	 RESPECTEZ LES CONSIGNES DE SECURITE
O 2 10	O 2 11	O 2 12	O 2 13	O 2 14
 UTILISER LES PROTECTIONS ADEQUATES	 PORT DE L'EQUIPEMENT DE PROTECTION ELECTRIQUE OBLIGATOIRE	 PROTECTION OBLIGATOIRE DE LA VUE	 PROTECTION OBLIGATOIRE DES YEUX A CE POSTE	 PROTECTION OBLIGATOIRE DE LA TETE
O 2 15	O 2 16	O 3 01	O 3 02	O 4 01
 PROTECTION OBLIGATOIRE DE L'OUÏE	 ZONE DE BRUIT SUPERIEURE A 85 dB	 ZONE DE BRUIT	 PROTECTION OBLIGATOIRE DES MAINS	 PROTECTION OBLIGATOIRE DES PIEDS
O 5 01	O 5 02	O 5 03	O 6 01	O 7 01
 PORT DES CHAUSSURES DE SECURITE OBLIGATOIRE	 PROTECTION OBLIGATOIRE DES PIEDS	 PORT DES BOTTES DE SECURITE OBLIGATOIRE	 LUNETTES ETANCHES OBLIGATOIRES	 PROTECTION OBLIGATOIRE DE LA TETE ET DE L'OUÏE
O 7 02	O 8 01	O 8 02	O 9 01	O 10 01
 PROTECTION OBLIGATOIRE DE LA TETE ET DE LA VUE	 PROTECTION OBLIGATOIRE DE LA TETE ET DE L'OUÏE	 PROTECTION OBLIGATOIRE DE LA VUE ET DE L'OUÏE	 PORT DU CASQUE ET DES LUNETTES ETANCHES OBLIGATOIRES	 VISIERE DE SECURITE OBLIGATOIRE
O 11 01	O 12 01	O 13 01	O 14 01	O 15 01
 PROTECTION OBLIGATOIRE DU VISAGE	 MASQUE DE SOUDAGE OBLIGATOIRE	 PROTECTION OBLIGATOIRE DES VOIES RESPIRATOIRES	 MASQUE A GAZ OBLIGATOIRE	 PROTECTION OBLIGATOIRE DE LA TETE ET DES VOIES RESPIRATOIRES
O 15 02	O 16 01	O 17 01	O 17 02	O 18 01
 APPAREIL FILTRANT OBLIGATOIRE	 APPAREIL ISOLANT OBLIGATOIRE	 CASQUE ET APPAREIL RESPIRATOIRE OBLIGATOIRE	 PROTECTION OBLIGATOIRE DES VOIES RESPIRATOIRES	 MASQUE AVEC FILTRE ANTI-POUSSIERE OBLIGATOIRE
O 19 01	O 20 01	O 21 01	O 22 01	O 22 02
 MASQUE ANTI-POUSSIERE OBLIGATOIRE	 PORT DU MASQUE OBLIGATOIRE	 PORT DE LA COIFFE OBLIGATOIRE	 PORT DU BERET OBLIGATOIRE	 CASQUETTE COQUEE OBLIGATOIRE
O 23 01	O 23 02	O 24 01	O 25 01	O 26 01
 PORT DES SUR-CHAUSSURES OBLIGATOIRE	 PROTECTION OBLIGATOIRE DU CORPS	 PORT DE LA COMBINAISON DE SECURITE OBLIGATOIRE	 PORT DE LA BLOUSE OBLIGATOIRE	 PORT DU TABLIER OBLIGATOIRE
O 27 01	O 28 01	O 28 02	O 29 01	O 30 01
 PORT DU GILET DE SAUVETAGE OBLIGATOIRE	 PORT DU GILET DE SECURITE OBLIGATOIRE	 CHAUSSURES ISOLANTES OBLIGATOIRES	 GANTS ISOLANTS OBLIGATOIRES	 PROTECTION INDIVIDUELLE OBLIGATOIRE CONTRE LES CHUTES
O 31 01	O 32 01	O 33 01	O 34 01	O 35 01

OBLIGATION

OBLIGATIONS DIVERSES (SUITE)

3 formats différents : 150 x 50 mm. / 300 x 100 mm. / 450 x 150 mm.

Cotes hors standard nous consulter.

 HARNAIS DE SECURITE OBLIGATOIRE O 35 02	 PASSAGE PIETONS OBLIGATOIRE O 36 01	 UTILISATION DE LA PASSERELLE OBLIGATOIRE O 37 01	 SENS OBLIGATOIRE O 38 01	 CALE OBLIGATOIRE O 39 01
 CALE OBLIGATOIRE AVANT DECHARGEMENT O 39 02	 CEINTURE OBLIGATOIRE O 40 01	 METTEZ VOTRE CEINTURE DE SECURITE O 40 02	 AVERTISSEUR SONORE OBLIGATOIRE O 41 01	 ALARME OBLIGATOIRE O 42 01
 JETEZ VOS DECHETS A LA POUBELLE O 43 01	 UTILISEZ LES POUBELLES O 44 01	 OBLIGATION DE SE LAVER LES MAINS O 45 01	 LAVEZ VOUS LES MAINS APRES L'USAGE DES TOILETTES O 45 02	 LAVEZ VOUS LES MAINS AVANT ET APRES LA PAUSE O 45 03
 LAVAGE DES MAINS OBLIGATOIRE AVANT L'ACCES AUX SALLES DE PRODUCTION O 45 04	 LAVEZ VOUS LES MAINS MAINTENANT O 45 05	 DOUCHE OBLIGATOIRE O 46 01	 OBLIGATION DE RESPECTER LE GUIDE D'INFORMATION O 47 01	 OBLIGATION DE RESPECTER LES CONSIGNES DE SECURITE O 47 02
 PRENDRE CONNAISSANCE DU MODE D'EMPLOI O 47 03	 VISITEUR: ENREGISTREMENT OBLIGATOIRE O 47 04	 BONNE POSITION POUR SE LEVER O 48 01	 TRANSPORT DE PERSONNE EXCLUSIVEMENT O 49 01	 OBLIGATION D'UTILISER L'ASCENCEUR O 49 02
 TRANSPORT DE MARCHANDISE EXCLUSIVEMENT O 50 01	 CADENAS OBLIGATOIRE O 51 01	 CHAINES OBLIGATOIRES POUR LES BOUTELLES DE GAZ O 52 01	 BOUTEILLE DE GAZ OBLIGATOIRE O 53 01	 EXPLOSIMETRE OBLIGATOIRE O 54 01
 OXYMETRE OBLIGATOIRE O 55 01	 FERMER LA SCIE O 56 01	 FERMER LA SCIE POUR UTILISATION O 56 02	 FERMER LA SCIE APRES UTILISATION O 56 03	 GRILLE DE PROTECTION OBLIGATOIRE O 57 01
 NE PAS ENLEVER LES PROTECTIONS O 57 02	 NE PAS UTILISER SANS EQUIPEMENT ADAPTE O 57 03	 NE JAMAIS UTILISER CETTE MACHINE SANS PROTECTION O 57 04	 ARRETER CETTE MACHINE AVANT D'ENLEVER LES PROTECTIONS O 57 05	 METTRE EN PLACE LES PROTECTIONS AVANT MISE EN MARCHÉ O 57 06
 UTILISER LE CAPOT DE PROTECTION O 57 07	 CARTER DE PROTECTION OBLIGATOIRE O 58 01	 UTILISER LE CAPOT DE PROTECTION O 58 02	 REGLEZ LE PROTECTEUR AU PLUS BAS O 59 01	 SYSTEME D'AERATION OBLIGATOIRE O 60 01
 METTRE EN MARCHÉ AVANT DE COMMENCER O 61 01	 HUILER LES COUTEAUX O 62 01	 DEBRANCHER LA PRISE O 63 01	 MISE A LA TERRE OBLIGATOIRE O 64 01	 RANGÉZ VOTRE POSTE DE TRAVAIL O 65 01
 NETTOYER L'ATELIER TOUS LES SOIRS O 65 02	 SILENCE OBLIGATOIRE O 66 01	 CHIEN EN LAISSE OBLIGATOIRE O 67 01	 ZONE FUMEUR O 68 01	 FUMEUR O 68 02
 FUMEZ ICI O 68 03	 BADGE OBLIGATOIRE O 69 01	 ENREGISTREMENT PERSONNALISE OBLIGATOIRE O 69 02	 EMPILER CORRECTEMENT O 70 01	 OBLIGATION DE SE TENIR A LA RAMPE O 72 01

SUITE PAGE SUIVANTE

OBLIGATION

OBLIGATIONS DIVERSES (SUITE)

3 formats différents : 150 x 50 mm. / 300 x 100 mm. / 450 x 150 mm.

Cotes hors standard nous consulter.

VOIR PAGE PRÉCÉDENTE

 EAU POTABLE O 73 01	 CASQUE VELO OBLIGATOIRE O 74 01	 O A 01	 O A 02	EN CAS D'ACCIDENT PREVENIR D'URGENCE: O A 03
ZONE A CONSIGNES DE SECURITE PARTICULIERES O A 004	PROTECTION OBLIGATOIRE AU-DELA DE CETTE LIMITE O A 005	PORT DES EPI OBLIGATOIRE O A 006	AU-DELA DE CETTE LIMITE O A 007	PERMIS DE TRAVAIL OBLIGATOIRE O A 008

Matière	Format	Unitaire		5 à 9		10 et +	
		Prix H.T	Désignation	Prix H.T	Désignation	Prix H.T	Désignation
Vinyle	150 x 50 mm		VAE + réf		1VAE + réf		2VAE + réf
Vinyle	300 x 100mm		VAR + réf		1VAR + réf		2VAR + réf
Vinyle	450 x 150 mm		VBF + réf		1VBF + réf		2VBF + réf
PVC 2mm	150 x 50 mm		PAE + réf		1PAE + réf		2PAE + réf
PVC 2mm	300 x 100mm		PAR + réf		1PAR + réf		2PAR + réf
PVC 2mm	450 x 150 mm		PBF + réf		1PBF + réf		2PBF + réf
Aluminium 1,5mm	150 x 50 mm		AAE + réf		1AAE + réf		2AAE + réf
Aluminium 1,5mm	300 x 100mm		AAR + réf		1AAR + réf		2AAR + réf
Aluminium 1,5mm	450 x 150 mm		ABF + réf		1ABF + réf		2ABF + réf

Rouleau double face	2 cm x 30 m	€/ Réf
Rouleau double face mousse	2,5 cm x 30 m	€/ Réf
Rouleau double face	5 cm x 30 m	€/ Réf
Rouleau double face mousse/magnétique	1,25 cm x 30 m	€/ Réf

Exemple:
1 panneau PVC « PERMIS DE TRAVAIL OBLIG. » 150 x 50 mm = **1 PAE OA 008**

**DES PROFESSIONNELS
À VOTRE ÉCOUTE !**

TÉL : +33 (0)3 87 80 14 99

FAX : +33 (0)3 87 51 61 44

DU LUNDI AU VENDREDI DE 8H À 18H

E-MAIL : CONTACT@GSECONCEPT.FR

ADRESSE : GSE CONCEPT

ZONE INDUSTRIELLE IDA

RUE ANTOINE MÉNARD

57255 SAINTE-MARIE-AUX-CHÊNES



OBLIGATION

OBLIGATIONS DIVERSES

2 formats différents : 200 x 300 mm. / 260 x 400 mm.

Cotes hors standard nous consulter.



Matière	Format	Unitaire		5 à 9		10 et +	
		Prix H.T	Désignation	Prix H.T	Désignation	Prix H.T	Désignation
Vinyle	200 x 300mm		VBB + réf		1VBB + réf		2VBB + réf
Vinyle	260 x 400 mm		VBL + réf		1VBL + réf		2VBL + réf
PVC 2mm	200 x 300 mm		PBB + réf		1PBB + réf		2PBB + réf
PVC 2mm	260 x 400 mm		PBL + réf		1PBL + réf		2PBL + réf
Aluminium 1,5mm	200 x 300 mm		ABB + réf		1ABB + réf		2ABB + réf
Aluminium 1,5mm	260 x 400 mm		ABL + réf		1ABL + réf		2ABL + réf

Rouleau double face	2 cm x 30 m	€/ Réf
Rouleau double face mousse	2,5 cm x 30 m	€/ Réf
Rouleau double face	5 cm x 30 m	€/ Réf
Rouleau double face mousse/magnétique	1,25 cm x 30 m	€/ Réf

Exemple:

5 panneaux PVC « PASSAGE CHARIOT OBLIG. » 200 x 300 mm = **5 1PBB OC 7100**

OBLIGATION

OBLIGATIONS DIVERSES

2 formats différents : 300 x 200 mm. / 400 x 260 mm.

Cotes hors standard nous consulter.

TEXTE AU CHOIX O B 001	N'UTILISER QUE LES CHEMINS D'ACCES AUTORISES O B 002	RESPECTER LES PELOUSES O B 003	VERIFIEZ LE BON ETAT DES ELINGUES AVANT DE LES RANGER O B 004
RESPECTEZ L'ORDRE ET LA PROPRETE O B 005	RANGÉZ VOS POSTES DE TRAVAIL O B 006	RANGÉZ VOS CHANTIERS O B 007	PRIERE DE RANGER LES ELINGUES SUR LE RACK O B 008
LA PROPRETE 1er GESTE DE SECURITE O B 009	LA SECURITE C'EST L'AFFAIRE DE TOUS O B 010	NE PAS STATIONNER SOUS LA CHARGE O B 011	MONTE-CHARGE RESERVE AU SERVICE O B 012
NE PAS RESTER SOUS LA CHARGE O B 013	PRIERE DE NE PAS ENCOMBRER L'AIRE DE STOCKAGE O B 014	PRIERE DE LAISSER CES LIEUX DANS L'ETAT DE PROPRETE OU VOUS SOUHAITEZ LES TROUVER EN ENTRANT O B 015	CE LOCAL EST CLIMATISE PRIERE DE FERMER LES PORTES O B 016
ASCENSEUR RESERVE AU SERVICE O B 017	BATIMENT PROTEGE PAR TELESURVEILLANCE O B 018	LES REPRESENTANTS NE SONT RECUS QUE SUR RENDEZ-VOUS O B 019	PENSEZ A VOTRE SECURITE O B 020
PORTE FERMEE = ENERGIE ECONOMISEE O B 021	BATIMENT PROTEGE PAR ALARME ELECTRONIQUE O B 022	EAU POTABLE O B 023	UTILISEZ LES ESPACES FUMEURS O B 024
ESPACE FUMEUR O B 025	ESPACE NON FUMEUR O B 026	POUR TOUTES INTERVENTIONS  ISOLEZ-VOUS O B 027	

Matière	Format	Unitaire		5 à 9		10 et +	
		Prix H.T	Désignation	Prix H.T	Désignation	Prix H.T	Désignation
Vinyle	300 x 200 mm		VBC + réf		1VBC + réf		2VBC + réf
Vinyle	400 x 260 mm		VBM + réf		1VBM + réf		2VBM + réf
PVC 2mm	300 x 200 mm		PBC + réf		1PBC + réf		2PBC + réf
PVC 2mm	400 x 260 mm		PBM + réf		1PBM + réf		2PBM + réf
Aluminium 1,5mm	300 x 200 mm		ABC + réf		1ABC + réf		2ABC + réf
Aluminium 1,5mm	400 x 260 mm		ABM + réf		1ABM + réf		2ABM + réf

Rouleau double face	2 cm x 30 m	€/ Réf
Rouleau double face mousse	2,5 cm x 30 m	€/ Réf
Rouleau double face	5 cm x 30 m	€/ Réf
Rouleau double face mousse/magnétique	1,25 cm x 30 m	€/ Réf

Exemple:

10 panneaux ALU « ESPACE NON FUMEUR » 300X200 mm = 10 2ABC OB 026





OBLIGATION

ÉTIQUETTES AUTOCOLLANTES DE PETITE TAILLE

4 diamètres différents : 18 mm. / 35 mm. / 50 mm. / 75 mm.

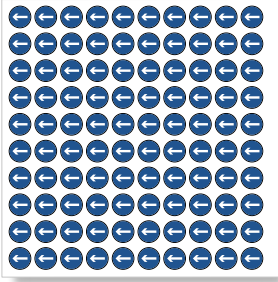
Cotes hors standard nous consulter.

<p>PLANCHE DE 100 AUTOCOLLANTS 18 MM.</p> 	<p>ROULEAU DE 150 AUTOCOLLANTS EN PAPIER BRILLANT FORMAT 75 MM.</p> 
<p>O 100 18 + Réf du picto</p>	<p>O 150 75 + Réf du picto</p>

**CHOIX DES
PICTOGRAMMES,
VOIC PAGE 18 ET 19**

<p>POCHETTE D'AUTOCOLLANTS Lot de 50 étiquettes de 35 mm</p> 	<p>POCHETTE D'AUTOCOLLANTS Lot de 25 étiquettes de 50 mm</p> 	<p>POCHETTE D'AUTOCOLLANTS Lot de 10 étiquettes de 75 mm</p> 
<p>Réf : O 35 050 + Réf du picto</p>	<p>Réf : O 50 025 + Réf du picto</p>	<p>Réf : O 75 010 + Réf du picto</p>

Conditionnement	Format	Unitaire	
		Prix H.T	Désignation
Planche de 100 pièces	18 mm		O100A + réf
Planche de 50 pièces	35 mm		O050C + réf
Planche de 25 pièces	50 mm		O025E + réf
Planche de 10 pièces	75 mm		O010G + réf
Planche de 150 pièces	75 mm		O150G + réf

Exemple:
2 rouleaux de 150 pièces «CASQUE ANTI BRUIT ET LUNETTES OBLIG.» = **2 O150G 010**

• MÉMO •

INTERDICTIONS

DISQUES D'INTERDICTIONS

4 diamètres différents : 75 mm. / 120 mm. / 200 mm. / 300 mm.

Cotes hors standard nous consulter.

 I1 Inscription à définir	 I2 Interdiction de fumer	 I3 Interdiction d'amener des articles de tabac	 I4 Feux interdits	 I5 Flamme nue interdite	 I6 Interdiction d'éteindre avec de l'eau	 I7 Interdiction d'entrée risque d'explosion
 I8 Accès interdit aux personnes non autorisées	 I9 Passage piétons interdit	 I10 Entrée interdite	 I11 Interdiction de toucher	 I12 Interdiction de pousser	 I13 Interdiction de marcher	 I14 Interdit de boire pendant la grossesse
 I15 Interdit de passer sous la charge	 I16 Véhicules de manutention interdits	 I17 Interdit de passer sous la charge	 I18 Interdit de transporter des personnes	 I19 Interdit de monter sur les chariots	 I20 Interdit de traverser sur le tapis roulant	 I21 Interdit de monter sur le tapis roulant
 I22 Interdit de monter sur l'échelle	 I23 Interdit de courir	 I24 Mauvaise position pour soulever	 I25 Interdit aux personnes porteuses d'implants métalliques	 I26 Interdit aux personnes sous stimulateur cardiaque	 I27 Objets de valeur et magnétiques interdits	 I28 Épingle interdite
 I29 Interdiction de charger	 I30 Interdiction d'entreposer	 I31 Mains dans le bac interdites	 I32 Interdiction de commuter	 I33 Interdiction d'approcher risque d'électrocution	 I34 Interdiction de retirer la prise	 I35 Interdiction de toucher risque d'électrocution
 I36 Interdiction de souder	 I37 Interdiction de touches les grilles de protections	 I38 Interdiction d'utiliser des solvants	 I39 Solvant interdit	 I40 Interdiction de nettoyer en marche	 I41 Interdiction d'utiliser une scie à main	 I42 Interdiction de mouiller la scie
 I43 Interdiction d'utiliser des outils dans le bain	 I44 Interdiction de laver son véhicule	 I45 Interdiction d'arroser	 I46 Parking interdit	 I47 Interdiction de mettre en marche un véhicule	 I48 Interdiction de mettre le contact	 I49 Bicyclette interdite
 I50 Patin interdit	 I51 Trottinette interdite	 I52 Rollers interdits	 I53 Sports de glisse interdits	 I54 Skateboard interdit	 I55 Luge interdite	 I56 Ballon interdit
 I57 Interdiction d'étendre du linge	 I58 Cravates interdites	 I59 Vêtements flottants interdits	 I60 Interdiction de mettre des gants du linge	 I61 Chaussures interdites	 I62 Casque interdit	 I63 Cheveux longs non attachés interdits

INTERDICTIONS

DISQUES D'INTERDICTIONS (SUITE)

4 diamètres différents : 75 mm. / 120 mm. / 200 mm. / 300 mm.

Cotes hors standard nous consulter.

		<table border="1"> <thead> <tr> <th rowspan="2">Matière</th> <th rowspan="2">Format</th> <th colspan="2">Unitaire</th> <th colspan="2">5 à 9</th> <th colspan="2">10 et +</th> </tr> <tr> <th>Prix H.T</th> <th>Désignation</th> <th>Prix H.T</th> <th>Désignation</th> <th>Prix H.T</th> <th>Désignation</th> </tr> </thead> <tbody> <tr> <td>Vinyle</td> <td>Ø 75 mm</td> <td></td> <td>VG + réf</td> <td></td> <td>1VG + réf</td> <td></td> <td>2VG + réf</td> </tr> <tr> <td>Vinyle</td> <td>Ø 120 mm</td> <td></td> <td>VI + réf</td> <td></td> <td>1VI + réf</td> <td></td> <td>2VI + réf</td> </tr> <tr> <td>Vinyle</td> <td>Ø 200 mm</td> <td></td> <td>VJ + réf</td> <td></td> <td>1VJ + réf</td> <td></td> <td>2VJ + réf</td> </tr> <tr> <td>Vinyle</td> <td>Ø 300 mm</td> <td></td> <td>VK + réf</td> <td></td> <td>1VK + réf</td> <td></td> <td>2VK + réf</td> </tr> <tr> <td>PVC 2mm</td> <td>Ø 75 mm</td> <td></td> <td>PG + réf</td> <td></td> <td>1PG + réf</td> <td></td> <td>2PG + réf</td> </tr> <tr> <td>PVC 2mm</td> <td>Ø 120 mm</td> <td></td> <td>PI + réf</td> <td></td> <td>1PI + réf</td> <td></td> <td>2PI + réf</td> </tr> <tr> <td>PVC 2mm</td> <td>Ø 200 mm</td> <td></td> <td>PJ + réf</td> <td></td> <td>1PJ + réf</td> <td></td> <td>2PJ + réf</td> </tr> <tr> <td>PVC 2mm</td> <td>Ø 300 mm</td> <td></td> <td>PK + réf</td> <td></td> <td>1PK + réf</td> <td></td> <td>2PK + réf</td> </tr> <tr> <td>Aluminium 1,5mm</td> <td>Ø 75 mm</td> <td></td> <td>AG + réf</td> <td></td> <td>1AG + réf</td> <td></td> <td>2AG + réf</td> </tr> <tr> <td>Aluminium 1,5mm</td> <td>Ø 120 mm</td> <td></td> <td>AI + réf</td> <td></td> <td>1AI + réf</td> <td></td> <td>2AI + réf</td> </tr> <tr> <td>Aluminium 1,5mm</td> <td>Ø 200 mm</td> <td></td> <td>AJ + réf</td> <td></td> <td>1AJ + réf</td> <td></td> <td>2AJ + réf</td> </tr> <tr> <td>Aluminium 1,5mm</td> <td>Ø 300 mm</td> <td></td> <td>AK + réf</td> <td></td> <td>1AK + réf</td> <td></td> <td>2AK + réf</td> </tr> </tbody> </table>					Matière	Format	Unitaire		5 à 9		10 et +		Prix H.T	Désignation	Prix H.T	Désignation	Prix H.T	Désignation	Vinyle	Ø 75 mm		VG + réf		1VG + réf		2VG + réf	Vinyle	Ø 120 mm		VI + réf		1VI + réf		2VI + réf	Vinyle	Ø 200 mm		VJ + réf		1VJ + réf		2VJ + réf	Vinyle	Ø 300 mm		VK + réf		1VK + réf		2VK + réf	PVC 2mm	Ø 75 mm		PG + réf		1PG + réf		2PG + réf	PVC 2mm	Ø 120 mm		PI + réf		1PI + réf		2PI + réf	PVC 2mm	Ø 200 mm		PJ + réf		1PJ + réf		2PJ + réf	PVC 2mm	Ø 300 mm		PK + réf		1PK + réf		2PK + réf	Aluminium 1,5mm	Ø 75 mm		AG + réf		1AG + réf		2AG + réf	Aluminium 1,5mm	Ø 120 mm		AI + réf		1AI + réf		2AI + réf	Aluminium 1,5mm	Ø 200 mm		AJ + réf		1AJ + réf		2AJ + réf	Aluminium 1,5mm	Ø 300 mm		AK + réf		1AK + réf		2AK + réf
Matière	Format								Unitaire		5 à 9		10 et +																																																																																																							
							Prix H.T	Désignation	Prix H.T	Désignation	Prix H.T	Désignation																																																																																																								
Vinyle	Ø 75 mm							VG + réf		1VG + réf		2VG + réf																																																																																																								
Vinyle	Ø 120 mm		VI + réf		1VI + réf		2VI + réf																																																																																																													
Vinyle	Ø 200 mm		VJ + réf		1VJ + réf		2VJ + réf																																																																																																													
Vinyle	Ø 300 mm		VK + réf		1VK + réf		2VK + réf																																																																																																													
PVC 2mm	Ø 75 mm		PG + réf		1PG + réf		2PG + réf																																																																																																													
PVC 2mm	Ø 120 mm		PI + réf		1PI + réf		2PI + réf																																																																																																													
PVC 2mm	Ø 200 mm		PJ + réf		1PJ + réf		2PJ + réf																																																																																																													
PVC 2mm	Ø 300 mm		PK + réf		1PK + réf		2PK + réf																																																																																																													
Aluminium 1,5mm	Ø 75 mm		AG + réf		1AG + réf		2AG + réf																																																																																																													
Aluminium 1,5mm	Ø 120 mm		AI + réf		1AI + réf		2AI + réf																																																																																																													
Aluminium 1,5mm	Ø 200 mm		AJ + réf		1AJ + réf		2AJ + réf																																																																																																													
Aluminium 1,5mm	Ø 300 mm		AK + réf		1AK + réf		2AK + réf																																																																																																													

Rouleau double face	2 cm x 30 m	€/ Réf
Rouleau double face mousse	2,5 cm x 30 m	€/ Réf
Rouleau double face	5 cm x 30 m	€/ Réf
Rouleau double face mousse/magnétique	1,25 cm x 30 m	€/ Réf

Exemple:

1 panneau PVC « CHANTIER INTERDIT AU PUBLIC » Ø120 mm = 1 PI 1101



INTERDICTIONS

INTERDICTIONS DIVERSES

3 formats différents : 150 x 50 mm. / 300 x 100 mm. / 450 x 150 mm.

Cotes hors standard nous consulter.

 TEXTE AU CHOIX	 ECHAFAUDAGE TERMINE MODIFICATION INTERDITE	 NE PAS UTILISER ECHAFAUDAGE INCOMPLET	 UTILISATION INTERDITE SANS AUTORISATION	 DEFENSE DE NETTOYER EN MARCHÉ
I 1 01	I 1 02	I 1 03	I 1 04	I 1 05
 MONTAGE EN COURS UTILISATION INTERDITE	 NE PAS MARCHER SUR LES CALORIFUGES	 ETABLISSEMENT NON FUMEUR <small>Décret 2006-1386 du 15 Novembre 2006</small>	 DEFENSE DE FUMER <small>Décret 2006-1386 du 15 Novembre 2006</small>	 MERCI DE NE PAS FUMER <small>Décret 2006-1386 du 15 Novembre 2006</small>
I 1 06	I 1 07	I 2 01	I 2 02	I 2 03
 DEFENSE DE FUMER DANS CE VEHICULE <small>Décret 2006-1386 du 15 Novembre 2006</small>	 DEFENSE DE FUMER DANS L'ASCENSEUR <small>Décret 2006-1386 du 15 Novembre 2006</small>	 ETABLISSEMENT SANS FUMEE <small>Décret 2006-1386 du 15 Novembre 2006</small>	 INTERDICTION DE FUMER SUR LES LIEUX DE TRAVAIL <small>Décret 2006-1386 du 15 Novembre 2006</small>	 DEFENSE DE FUMER DANS TOUS LES LOCAUX DE L'ENTREPRISE <small>Décret 2006-1386 du 15 Novembre 2006</small>
I 2 04	I 2 05	I 2 006	I 2 007	I 2 008
 MERCI DE FUMER AUX ENDROITS INDIQUEES <small>Décret 2006-1386 du 15 Novembre 2006</small>	 ETABLISSEMENT NON FUMEUR <small>Décret 2006-1386 du 15 Novembre 2006</small>	 INTERDICTION DE FUMER DANS CET ETABLISSEMENT <small>Décret 2006-1386 du 15 Novembre 2006</small>	 SALLE NON FUMEUR <small>Décret 2006-1386 du 15 Novembre 2006</small>	 ZONE NON FUMEUR <small>Décret 2006-1386 du 15 Novembre 2006</small>
I 2 009	I 2 10	I 2 11	I 2 12	I 2 13
 ETABLISSEMENT NON FUMEUR	 INTERDICTION DE VAPOTER DANS CET ETABLISSEMENT	 SALLE NON FUMEUR	 ZONE NON FUMEUR	 INTERDICTION D'AMENER DES ARTICLES DE TABAC
I 3 01	I 3 02	I 3 03	I 3 04	I 4 01
 INTERDICTION DE FAIRE DU FEU	 FLAMME NUE INTERDITE	 DEFENSE D'ETEINDRE AVEC DE L'EAU	 INTERDICTION ABSOLUE D'ETEINDRE AVEC DE L'EAU	 INTERDICTION ABSOLUE D'ENTRER DANGER D'EXPLOSION
I 5 01	I 6 01	I 7 01	I 7 02	I 8 01
 ACCES INTERDIT AUX PERSONNES NON AUTORISEES	 DEFENSE D'ENTRER SANS MOTIF DE SERVICE	 ZONE INTERDITE SANS MOTIF DE SERVICE	 ACCES INTERDIT	 ACCES INTERDIT A TOUTE PERSONNE ETRANGERE AU SERVICE
I 9 01	I 9 02	I 9 03	I 9 04	I 9 05
 NE PAS DEPASSER CETTE LIMITE	 ACCES INTERDIT A TOUTE PERSONNE ETRANGERE A LA SOCIETE	 HORS SERVICE	 INTERVENTION SUR MACHINE	 PASSAGE PIETON INTERDIT
I 9 06	I 9 07	I 9 08	I 9 09	I 10 01
 ENTREE INTERDITE SANS MOTIF DE SERVICE	 CHANTIER INTERDIT AU PUBLIC	 DEFENSE D'ENTRER SANS AUTORISATION DE LA DIRECTION	 PASSAGE INTERDIT	 PASSAGE DANGEREUX ZONE INTERDITE
I 10 02	I 10 03	I 10 04	I 10 05	I 10 06
 PASSAGE INTERDIT A PIED	 ENTREE INTERDITE	 INTERDICTION DE TOUCHER	 INTERDICTION DE POUSSER	 INTERDICTION DE MARCHER
I 10 07	I 11 01	I 12 01	I 13 01	I 14 01
 INTERDICTION DE BOIRE PENDANT LA GROSSESSE	 INTERDICTION ABSOLUE DE PASSER SOUS LA CHARGE	 INTERDIT AUX VEHICULES DE MANUTENTION	 INTERDICTION ABSOLUE DE PASSER SOUS LA CHARGE	 INTERDICTION DE TRANSPORTER DES PERSONNES
I 15 01	I 16 01	I 17 01	I 18 01	I 19 01
 INTERDICTION DE MONTER SUR LES CHARIOTS	 INTERDICTION DE TRAVERSER LES TAPIS ROULANTS	 INTERDICTION DE MONTER SUR LES TAPIS ROULANTS	 INTERDICTION DE MONTER SUR L'ECHELLE	 INTERDICTION DE GRIMPER
I 20 01	I 21 01	I 22 01	I 23 01	I 23 02

INTERDICTIONS

INTERDICTIONS DIVERSES (SUITE)

3 formats différents : 150 x 50 mm. / 300 x 100 mm. / 450 x 150 mm.

Cotes hors standard nous consulter.

 INTERDICTION DE COURIR I 24 01	 MAUVAISE POSITION POUR SOULEVER I 25 01	 CHARGE LOURDE POUR LE DOS I 25 02	 INTERDIT AUX PERSONNES PORTEUSES D'IMPLANTS METALLIQUES I 26 01	 INTERDIT AUX PERSONNES SOUS STIMULATEUR CARDIAQUE I 27 01
 OBJETS DE VALEURS ET MAGNETIQUES INTERDITS I 28 01	 EPINGLE INTERDITE I 29 01	 INTERDICTION DE CHARGER I 30 01	 INTERDICTION D'ENTREPOSER I 31 01	 AU DELA DE CE PANNEAU NE PAS DEPOSER NI ENTREPOSER I 31 02
 NE PAS ENTREPOSER ICI I 31 03	 INTERDICTION DE METTRE LES MAINS DANS LE BAC I 32 01	 INTERDICTION DE COMMUTER I 33 01	 INTERDICTION D'APPROCHER DANGER D'ELECTROCUTION I 34 01	 INTERDICTION DE RETIRER LA PRISE I 35 01
 INTERDICTION DE TOUCHER DANGER D'ELECTROCUTION I 36 01	 INTERDICTION DE SOUDER I 37 01	 INTERDICTION DE TOUCHER LES GRILLES DE PROTECTIONS I 38 01	 INTERDICTION DE TOUCHER LES GRILLES DE PROTECTIONS I 38 02	 INTERDIT DE MODIFIER LES REGLAGES DES DISPOSITIFS DE SECURITE I 38 03
 INTERDICTION D'UTILISER DES SOLVANTS I 39 01	 INTERDICTION D'UTILISER DES SOLVANTS I 40 01	 INTERDICTION DE NETTOYER EN MARCHÉ I 41 01	 INTERDICTION D'UTILISER UNE SCIE A MAIN I 42 01	 INTERDICTION DE MOUILLER LA SCIE I 43 01
 INTERDICTION D'UTILISER CES OUTILS DANS LE BAIN I 44 01	 INTERDICTION D'UTILISER LA DOUCHE I 44 02	 INTERDICTION DE LAVER SON VEHICULE I 45 01	 INTERDICTION D'ARROSER I 46 01	 ARROSAGE INTERDIT I 46 02
 PARKING INTERDIT I 47 01	 INTERDICTION DE METTRE EN MARCHÉ UN VEHICULE I 48 01	 COUPER VOTRE MOTEUR I 48 02	 INTERDICTION DE METTRE LE CONTACT I 49 01	 NE PAS FERMER A CLE I 49 02
 BICYCLETTE INTERDITE I 50 01	 PATIN INTERDIT I 51 01	 TROTTINETTE INTERDITE I 52 01	 ROLLERS INTERDITS I 53 01	 PATIN A ROULETTE INTERDIT I 53 02
 SPORT DE GLISSE INTERDIT I 54 01	 SKATEBOARD INTERDIT I 55 01	 PLANCHE A ROULETTE INTERDITE I 55 02	 LUGE INTERDITE I 56 01	 BALLON INTERDIT I 57 01
 JEUX DE BALLE INTERDIT I 57 02	 INTERDICTION D'ETENDRE DU LINGE I 58 01	 CRAVATTE INTERDITE I 59 01	 VETEMENTS FLOTTANTS INTERDITS I 60 01	 INTERDICTION DE METTRE DES GANTS I 61 01
 CHAUSSURES INTERDITES I 62 01	 CASQUE INTERDIT I 63 01	 CHEVEUX LONGS NON ATTACHES INTERDITS I 64 01	 SANDWICHS ET BOISSONS INTERDITS I 65 01	 INTERDICTION DE MANGER ET DE BOIRE I 66 01
 EAU NON POTABLE I 67 01	 PUBLIC INTERDIT I 68 01	 UNE SEULE PERSONNE PAR MACHINE I 69 01	 LA MACHINE NE DOIT ETRE COMMANDEE QUE PAR UNE SEULE PERSONNE I 69 02	 ASCENSEUR INTERDIT I 70 001

INTERDICTIONS

INTERDICTIONS DIVERSES

3 formats différents : 150 x 50 mm. / 300 x 100 mm. / 450 x 150 mm.

Cotes hors standard nous consulter.

 TRANSPORT DE PERSONNE INTERDIT I 70 002	 INTERDICTION D'URINER I 71 01	 INTERDICTION DE METTRE DES BOUTEILLES I 72 02	 NE RIEN STOCKER ICI I 73 01	 PARABOLE INTERDITE I 74 01
 INTERDICTION DE FAIRE DES NOEUDS I 75 01	 CARTE MAGNETIQUE INTERDITE I 76 01	 INTERDICTION DE PHOTOGRAPHER ET DE FILMER I 77 01	 APPAREIL PHOTO INTERDIT I 77 02	 ORDINATEUR INTERDIT I 78 01
 MATERIEL INFORMATIQUE INTERDIT I 78 02	 TELEPHONE MOBILE INTERDIT I 79 01	 LES TELEPHONES MOBILES CELLULAIRES DOIVENT ETRE EN POSITION ARRET. RISQUE DE PERTURBATIONS ELECTROMAGNETIQUES I 79 02	 VEUILLEZ ETEINDRE VOTRE TELEPHONE PORTABLE I 79 03	 CHASSE INTERDITE I 80 01
 PROPRIETE PRIVEE CHASSE INTERDITE I 80 02	 INTERDIT AUX ANIMAUX I 81 01	 TOUS ANIMAUX INTERDITS I 81 02	 DEJECTIONS D'ANIMAUX INTERDITES I 82 01	 INTERDIT AUX CHIENS I 83 01
 PECHE INTERDITE I 84 01	 INTERDICTION DE COURIR A PROXIMITE DU BASSIN I 85 01	 INTERDICTION DE POUSSER A PROXIMITE DU BASSIN I 86 01	 INTERDICTION DE PLONGER I 87 01	 BAIGNAGE INTERDITE I 88 01
 NE PAS UTILISER L'ASCENSEUR EN CAS D'INCENDIE I 89 01	 EXPLOSIFS ENTREE INTERDITE I 124 01	DEFENSE DE MONTER IA 001	EN REPARATION DEFENSE DE MANŒUVRER IA 002	NE PAS TOUCHER TRAVAUX EN COURS IA 003
CABLES ELECTRIQUES NE RIEN ENFONCER DANS LE SOL IA 004	HAUTE TENSION NE PAS APPROCHER IA 005	ESSAIS EN COURS DEFENSE DE MODIFIER LE REGLAGE IA 006	DEFENSE D'OUVRIR CETTE CELLULE TANT QUE LES CONDUCTEURS QU'ELLE CONTIENT SONT SOUS TENSION IA 007	ENTREE INTERDITE IA 008
CONDUCTEURS ELECTRIQUES DEFENSE D'OUVRIR IA 009	DEFENSE ABSOLUE DE TOUCHER IA 010	ACCES INTERDIT DANGER PERMANENT IA 011	DEFENSE DE FUMER <small>(Source: 2004/01/08 de 10 Novembre 2009)</small> IA 012	COUPE GENERALE D'ELECTRICITE IA 013

Matière	Format	Unitaire		5 à 9		10 et +	
		Prix H.T	Désignation	Prix H.T	Désignation	Prix H.T	Désignation
Vinyle	150 x 50 mm		VAE + réf		1VAE + réf		2VAE + réf
Vinyle	300 x 100mm		VAR + réf		1VAR + réf		2VAR + réf
Vinyle	450 x 150 mm		VBF + réf		1VBF + réf		2VBF + réf
PVC 2mm	150 x 50 mm		PAE + réf		1PAE + réf		2PAE + réf
PVC 2mm	300 x 100mm		PAR + réf		1PAR + réf		2PAR + réf
PVC 2mm	450 x 150 mm		PBF + réf		1PBF + réf		2PBF + réf
Aluminium 1,5mm	150 x 50 mm		AAE + réf		1AAE + réf		2AAE + réf
Aluminium 1,5mm	300 x 100mm		AAR + réf		1AAR + réf		2AAR + réf
Aluminium 1,5mm	450 x 150 mm		ABF + réf		1ABF + réf		2ABF + réf

Rouleau double face 2 cm x 30 m €/ Réf

Rouleau double face mousse 2,5 cm x 30 m €/ Réf

Rouleau double face 5 cm x 30 m €/ Réf

Rouleau double face mousse/magnétique 1,25 cm x 30 m €/ Réf

Exemple:

12 vinyles «INT. UTILISER DES SOLVANTS» 300 x 100 mm = **12** 2VAR **I41 01**

INTERDICTIONS

INTERDICTIONS DIVERSES

2 formats différents : 300 x 200 mm. / 400 x 260 mm.

Cotes hors standard nous consulter.

TEXTE AU CHOIX IB 001	MONTE-CHARGE INTERDIT AU PERSONNEL IB 002	L'UTILISATION DU MONTE-CHARGE EST INTERDITE AUX PERSONNES IB 003	IL EST INTERDIT D'UTILISER CET APPAREIL POUR LEVER OU TRANSPORTER DES PERSONNES IB 004
IL EST INTERDIT DE CIRCULER OU DE STATIONNER DANS L'AIRE DE MANŒUVRE DE L'ENGIN IB 005	PASSAGE ET STATIONNEMENT INTERDITS PENDANT LA MANŒUVRE DU PONT IB 006	DEFENSE DE PASSER SOUS LA CHARGE IB 007	DEFENSE D'ENTRER SANS VETEMENTS DE PROTECTION IB 008
TIREZ LACHEZ IB 009	PECHE ET CHASSE INTERDITES IB 010	CHASSE INTERDITE IB 011	PECHE ET BAIGNADE INTERDITES IB 012
PECHE INTERDITE IB 013	BAIGNADE INTERDITE IB 014	CAMPING ET CARAVANING INTERDITS IB 015	INTERDIT AUX NOMADES ET CAMPEURS IB 016
PROPRIETE PRIVEE IB 017	PELOUSES INTERDITES IB 018	DECHARGE INTERDITE IB 019	DEFENSE DE DEPOSER DES ORDURES IB 020
DEFENSE DE DEPOSER VELOS ET VELOMOTEURS IB 021	DEFENSE DE FUMER <small>Decret 2006-130 du 15 novembre 2006</small> IB 022	DEFENSE DE FUMER AU-DELA DE CETTE LIMITE <small>Decret 2006-130 du 15 novembre 2006</small> IB 023	DEFENSE DE FUMER A CE POSTE DE TRAVAIL <small>Decret 2006-130 du 15 novembre 2006</small> IB 024
DEFENSE DE FUMER DANS TOUTE L'USINE <small>Decret 2006-130 du 15 novembre 2006</small> IB 025	DEFENSE DE FUMER SOUS PEINE DE RENVOI IMMEDIAT <small>Decret 2006-130 du 15 novembre 2006</small> IB 026	ETABLISSEMENT NON FUMEUR MERCİ DE BIEN VOULOIR ETEINDRE VOTRE CIGARETTE ET VOUS ABSTENIR DE FUMER LORS DE VOTRE VISITE <small>Decret 2006-130 du 15 novembre 2006</small> IB 027	DEFENSE D'AFFICHER <small>Loi du 29 Juillet 1881</small> IB 028
INTERDIT DE BOIRE ET MANGER IB 029	CHANTIER INTERDIT AU PUBLIC IB 030	INTERDIT AU PUBLIC IB 031	EAU NON POTABLE IB 032

Matière	Format	Unitaire		5 à 9		10 et +	
		Prix H.T	Désignation	Prix H.T	Désignation	Prix H.T	Désignation
Vinyle	300 x 200 mm		VBC + réf		1VBC + réf		2VBC + réf
Vinyle	400 x 260 mm		VBM + réf		1VBM + réf		2VBM + réf
PVC 2mm	300 x 200 mm		PBC + réf		1PBC + réf		2PBC + réf
PVC 2mm	400 x 260 mm		PBM + réf		1PBM + réf		2PBM + réf
Aluminium 1,5mm	300 x 200 mm		ABC + réf		1ABC + réf		2ABC + réf
Aluminium 1,5mm	400 x 260 mm		ABM + réf		1ABM + réf		2ABM + réf

Rouleau double face 2 cm x 30 m €/ Réf

Rouleau double face mousse 2,5 cm x 30 m €/ Réf

Rouleau double face 5 cm x 30 m €/ Réf

Rouleau double face mousse/magnétique 1,25 cm x 30 m €/ Réf

Exemple:

10 panneaux ALU « EAU NON POTABLE » 300 x 200 mm
= 10 2ABC IB 032

INTERDICTIONS

INTERDICTIONS DIVERSES

2 formats différents : 200 x 300 mm. / 260 x 400 mm.

Cotes hors standard nous consulter.

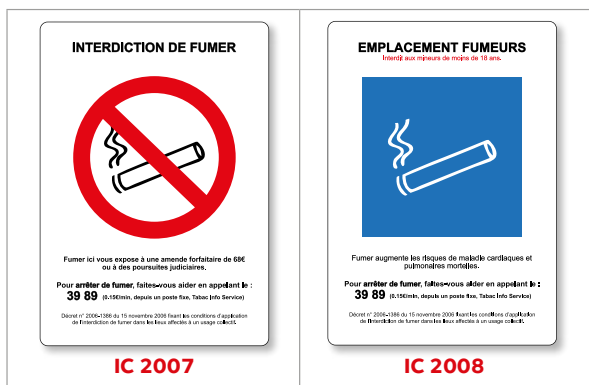
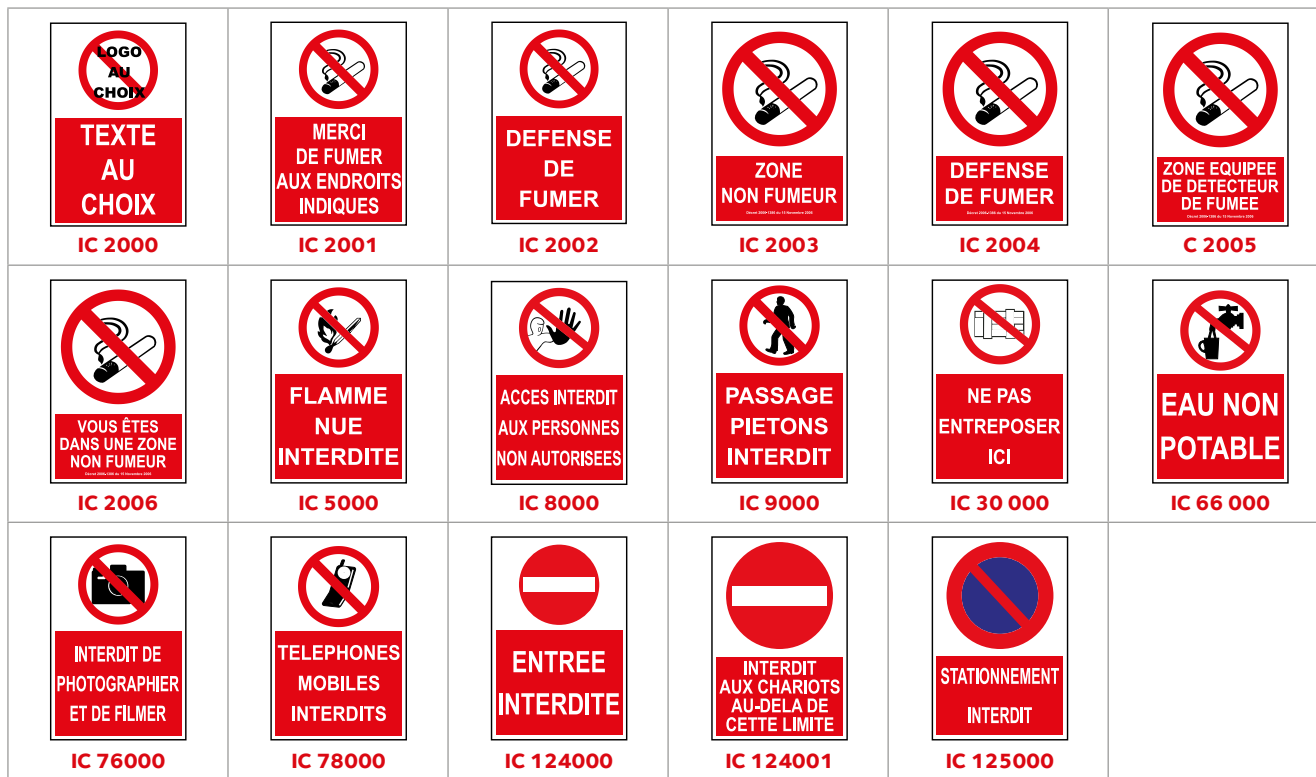

Décret n° 2006-1386 du 15/11/2006. Affichage officiel.

Matière	Format	Unitaire		5 à 9		10 et +	
		Prix H.T	Désignation	Prix H.T	Désignation	Prix H.T	Désignation
Vinyle	200 x 300mm		VBB + réf		1VBB + réf		2VBB + réf
Vinyle	260 x 400 mm		VBL + réf		1VBL + réf		2VBL + réf
PVC 2mm	200 x 300 mm		PBB + réf		1PBB + réf		2PBB + réf
PVC 2mm	260 x 400 mm		PBL + réf		1PBL + réf		2PBL + réf
Aluminium 1,5mm	200 x 300 mm		ABB + réf		1ABB + réf		2ABB + réf
Aluminium 1,5mm	260 x 400 mm		ABL + réf		1ABL + réf		2ABL + réf

Rouleau double face	2 cm x 30 m	€/ Réf
Rouleau double face mousse	2,5 cm x 30 m	€/ Réf
Rouleau double face	5 cm x 30 m	€/ Réf
Rouleau double face mousse/magnétique	1,25 cm x 30 m	€/ Réf

Exemple:
5 panneaux PVC « STATIONNEMENT INTERDIT » 200X300 mm = 5 1PBB IC 125000

INTERDICTIONS

DISQUES D'INTERDICTIONS DIVERS

4 diamètres différents : 75 mm. / 120 mm. / 200 mm. / 300 mm.

Cotes hors standard nous consulter.

 I105 Interdit aux pique-niqueurs	 I106 Propriété privée chasse interdite	 I107 Chasse Interdite	 I108 Pêche interdite	 I109 Baignade interdite	 I110 Piscine privée	 I111 Interdit aux animaux
 I112 Interdit aux nomades et campeurs	 I113 Interdit de marcher sur les pelouses	 I114 Défense d'afficher	 I115 Défense de déposer des ordures	 I116 Cueillette des champignons interdite	 I117 Défense de fumer chaufferie mazout	 I118 Ne pas mettre sous tension
 I119 Interdiction d'intervenir sur la machine en marche	 I120 Défense de monter sur l'échafaudage	 I121 Pas de publicité S.V.P	 I122 Essayez vos pieds S.V.P	 I123 Danger défense d'entrer	 I124	 I125

Matière	Format	Unitaire		5 à 9		10 et +	
		Prix H.T	Désignation	Prix H.T	Désignation	Prix H.T	Désignation
Vinyle	Ø 75 mm		VG + réf		1VG + réf		2VG + réf
Vinyle	Ø 120 mm		VI + réf		1VI + réf		2VI + réf
Vinyle	Ø 200 mm		VJ + réf		1VJ + réf		2VJ + réf
Vinyle	Ø 300 mm		VK + réf		1VK + réf		2VK + réf
PVC 2mm	Ø 75 mm		PG + réf		1PG + réf		2PG + réf
PVC 2mm	Ø 120 mm		PI + réf		1PI + réf		2PI + réf
PVC 2mm	Ø 200 mm		PJ + réf		1PJ + réf		2PJ + réf
PVC 2mm	Ø 300 mm		PK + réf		1PK + réf		2PK + réf
Aluminium 1,5mm	Ø 75 mm		AG + réf		1AG + réf		2AG + réf
Aluminium 1,5mm	Ø 120 mm		AI + réf		1AI + réf		2AI + réf
Aluminium 1,5mm	Ø 200 mm		AJ + réf		1AJ + réf		2AJ + réf
Aluminium 1,5mm	Ø 300 mm		AK + réf		1AK + réf		2AK + réf

Rouleau double face 2 cm x 30 m €/ Réf

Rouleau double face mousse 2,5 cm x 30 m €/ Réf

Rouleau double face 5 cm x 30 m €/ Réf

Rouleau double face mousse/magnétique 1,25 cm x 30 m €/ Réf

Exemple:

1 panneau PVC « SENS INTERDIT » Ø120 mm = 1 PI 127





• MÉMO •

INTERDICTIONS

ÉTIQUETTES AUTOCOLLANTES DE PETITE TAILLE

4 formats différents : 18 mm. / 35 mm. / 50 mm. / 75 mm.

Cotes hors standard nous consulter.

PLANCHE DE 100 AUTOCOLLANTS 18 MM.	ROULEAU DE 150 AUTOCOLLANTS EN PAPIER BRILLANT FORMAT 75 MM.
	
I 100 18 + Réf du picto	I 150 75 + Réf du picto

**CHOIX DES
PICTOGRAMMES,
VOIC PAGE 26 ET 27**

POCHETTE D'AUTOCOLLANTS Lot de 50 étiquettes de 35 mm	POCHETTE D'AUTOCOLLANTS Lot de 25 étiquettes de 50 mm	POCHETTE D'AUTOCOLLANTS Lot de 10 étiquettes de 75 mm
		
Réf : I 35 050 + Réf du picto	Réf : I 50 025 + Réf du picto	Réf : I 75 010 + Réf du picto

Conditionnement	Format	Unitaire	
		Prix H.T	Désignation
Planche de 100 pièces	18 mm		I100A + réf
Planche de 50 pièces	35 mm		I050C + réf
Planche de 25 pièces	50 mm		I025E + réf
Planche de 10 pièces	75 mm		I010G + réf
Planche de 150 pièces	75 mm		I150G + réf

Exemple:
2 rouleaux de 150 pièces « VEHICULE DE MANUTENTION INT. » = **2 I150G I16**

• MÉMO •

INCENDIE

PANNEAUX INCENDIE

4 formats différents : 75 mm. / 120 mm. / 200 mm. / 300 mm.

Cotes hors standard nous consulter.

 IC 1 Extincteur	 IC 2 Téléphone d'incendie	 IC 3 Alarme d'incendie	 IC 4 Échelle	 IC 5 Lance incendie	 IC 6 Accès pompier	 IC 7 Porte coupe-feu
 IC 8 Extincteur sur roues	 IC 9 Commande alarme manuelle	 IC 10 Commande alarme automatique	 IC 11 Équipement de lutte contre l'incendie	 IC 12 Briser la glace	 IC 13 Brise-vitre	 IC 14 Tirez pour ouvrir
 IC 15 Sirène d'alarme	 IC 16 Signal sonore	 IC 17 Bouton d'arrêt d'urgence	 IC 18 Point de rassemblement	 IC 19 Point de rassemblement	 IC 20 Couverture anti-feu	 IC 21 RIA
 IC 22 Commande de désenfumage	 IC 23 Coupure électricité	 IC 24 Coupure gaz	 IC 25 Appuyer sur la barre	 IC 26 Flèche	 IC 27 Flèche	 IC 28 Flèche
 IC 29 Flèche	 IC 30 Flèche	 IC 31 Flèche	 IC 32 Flèche	 IC 33 Flèche	 IC 34 Feu	

SUPPORTS EN DRAPEAU ALUMINIUM

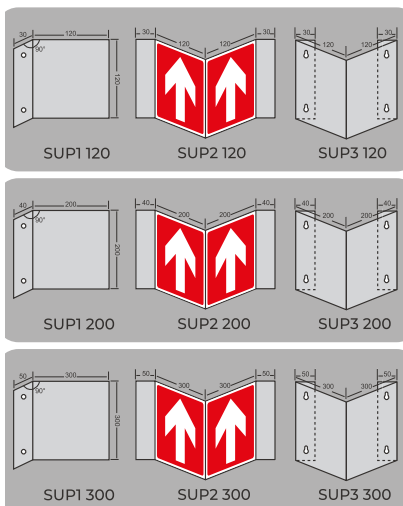

Rouleau double face	2 cm x 30 m	€/ Réf
Rouleau double face mousse	2,5 cm x 30 m	€/ Réf
Rouleau double face	5 cm x 30 m	€/ Réf
Rouleau double face mousse/magnétique	1,25 cm x 30 m	€/ Réf

Exemple:
1 drapeau SUP2 200 avec le pictogramme « FLECHE » = 1 S2AW IC 31

Matière	Format	Unitaire		5 à 9		10 et +	
		Prix H.T	Désignation	Prix H.T	Désignation	Prix H.T	Désignation
Vinyle	75 x 75 mm		VCW + réf		1VCW + réf		2VCW + réf
Vinyle	120 x 120 mm		VAK + réf		1VAK + réf		2VAK + réf
Vinyle	200 x 200 mm		VAW + réf		1VAW + réf		2VAW + réf
Vinyle	300 x 300 mm		VBJ + réf		1VBJ + réf		2VBJ + réf
PVC 2mm	75 x 75 mm		PCW + réf		1PCW + réf		2PCW + réf
PVC 2mm	120 x 120 mm		PAK + réf		1PAK + réf		2PAK + réf
PVC 2mm	200 x 200 mm		PAW + réf		1PAW + réf		2PAW + réf
PVC 2mm	300 x 300 mm		PBJ + réf		1PBJ + réf		2PBJ + réf
Aluminium 1,5mm	75 x 75 mm		ACW + réf		1ACW + réf		2ACW + réf
Aluminium 1,5mm	120 x 120 mm		AAK + réf		1AAK + réf		2AAE + réf
Aluminium 1,5mm	200 x 200 mm		AAW + réf		1AAW + réf		2AAW + réf
Aluminium 1,5mm	300 x 300 mm		ABJ + réf		1ABJ + réf		2ABJ + réf
Support en drapeau SUP1	120 x 120 mm		S1AK + réf		1S1AK + réf		2S1AK + réf
Support en drapeau SUP2	120 x 120 mm		S2AK + réf		1S2AK + réf		2S2AK + réf
Support en drapeau SUP3	120 x 120 mm		S3AK + réf		1S3AK + réf		2S3AK + réf
Support en drapeau SUP1	200 x 200 mm		S1AW + réf		1S1AW + réf		2S1AW + réf
Support en drapeau SUP2	200 x 200 mm		S2AW + réf		1S2AW + réf		2S2AW + réf
Support en drapeau SUP3	200 x 200 mm		S3AW + réf		1S3AW + réf		2S3AW + réf
Support en drapeau SUP1	300 x 300 mm		S1BJ + réf		1S1BJ + réf		2S1BJ + réf
Support en drapeau SUP2	300 x 300 mm		S2BJ + réf		1S2BJ + réf		2S2BJ + réf
Support en drapeau SUP3	300 x 300 mm		S3BJ + réf		1S3BJ + réf		2S3BJ + réf

INCENDIE

DISQUES INCENDIE

4 diamètres différents : 75 mm. / 120 mm. / 200 mm. / 300 mm.

Cotes hors standard nous consulter.

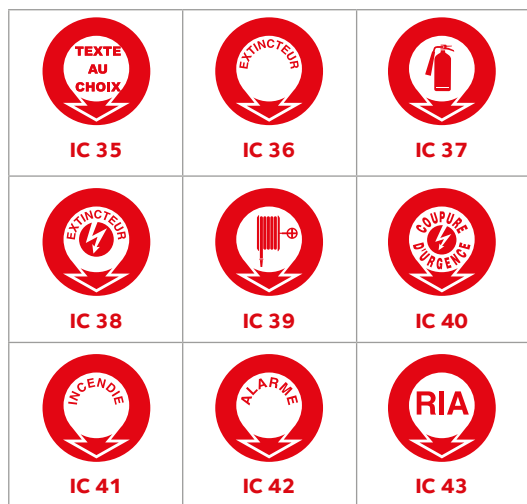

Matière	Format	Unitaire		5 à 9		10 et +	
		Prix H.T	Désignation	Prix H.T	Désignation	Prix H.T	Désignation
Vinyle	Ø 75 mm		VG + réf		1VG + réf		2VG + réf
Vinyle	Ø 120 mm		VI + réf		1VI + réf		2VI + réf
Vinyle	Ø 200 mm		VJ + réf		1VJ + réf		2VJ + réf
Vinyle	Ø 300 mm		VK + réf		1VK + réf		2VK + réf
PVC 2mm	Ø 75 mm		PG + réf		1PG + réf		2PG + réf
PVC 2mm	Ø 120 mm		PI + réf		1PI + réf		2PI + réf
PVC 2mm	Ø 200 mm		PJ + réf		1PJ + réf		2PJ + réf
PVC 2mm	Ø 300 mm		PK + réf		1PK + réf		2PK + réf
Aluminium 1,5mm	Ø 75 mm		AG + réf		1AG + réf		2AG + réf
Aluminium 1,5mm	Ø 120 mm		AI + réf		1AI + réf		2AI + réf
Aluminium 1,5mm	Ø 200 mm		AJ + réf		1AJ + réf		2AJ + réf
Aluminium 1,5mm	Ø 300 mm		AK + réf		1AK + réf		2AK + réf

Rouleau double face 2 cm x 30 m €/ Réf

Rouleau double face mousse 2,5 cm x 30 m €/ Réf

Rouleau double face 5 cm x 30 m €/ Réf

Rouleau double face mousse/magnétique 1,25 cm x 30 m €/ Réf

Exemple:

1 panneau PVC « CHANTIER INTERDIT AU PUBLIC » Ø120 mm = 1.PI I101

INCENDIE DIVERS

3 formats différents : 150 x 50 mm. / 300 x 100 mm. / 450 x 150 mm.

Cotes hors standard nous consulter.

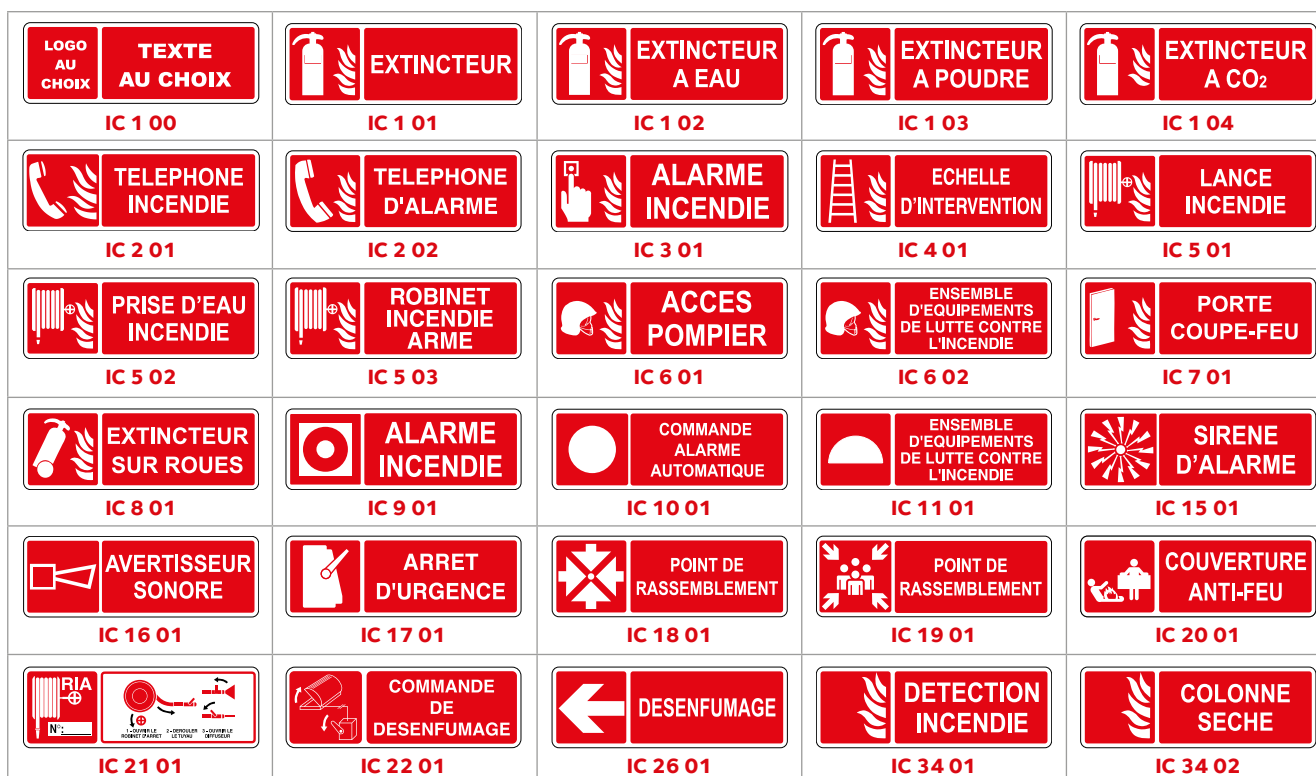

INCENDIE

INCENDIE DIVERS (SUITE)

3 formats différents : 150 x 50 mm. / 300 x 100 mm. / 450 x 150 mm.

Cotes hors standard nous consulter.

 DEFENSE DE FUMER	 PERMIS DE FEU OBLIGATOIRE	 EN CAS D'INCENDIE PREVENIR D'URGENCE TEXTE AU CHOIX	 HYDRANT	 HYDRANT
IC 34 03	IC 34 04	IC 34 05	IC 97 01	IC 97 01
N° BOUCHE INCENDIE	 BORNE INCENDIE N° TEXTE AU CHOIX	 BORNE INCENDIE N° TEXTE AU CHOIX	TEXTE AU CHOIX	EXTINCTEUR
IC 98 01	IC 100 01	IC 100 02	IC A 000	IC A 001
EXTINCTEUR SUR ROUES	EXTINCTEUR POUR FEUX ELECTRIQUES	PORTE COUPE-FEU	PORTE COUPE-FEU NE PAS ENCOMBRER	PORTE COUPE-FEU A MAINTENIR FERMEE
IC A 002	IC A 003	IC A 004	IC A 005	IC A 006
PORTE A MAINTENIR FERMEE	PORTE COUPE-FEU A MAINTENIR OUVERTE	PORTE COUPE FEU NE METTEZ PAS D'OBSTACLES A LA FERMETURE	PORTE COUPE FEU FERMETURE AUTOMATIQUE	MAINTENIR OUVERT PENDANT LES HEURES DE TRAVAIL
IC A 007	IC A 008	IC A 009	IC A 010	IC A 011
ARMOIRE INCENDIE	BOUCHE D'INCENDIE	BY-PASS INCENDIE	LANCE D'INCENDIE	VANNE INCENDIE
IC A 012	IC A 013	IC A 014	IC A 015	IC A 016
PRISE D'EAU INCENDIE	PRISE D'EAU INCENDIE NE PAS ENCOMBRER	ROBINET D'INCENDIE ARME	ALARME INCENDIE	POSTE INCENDIE
IC A 017	IC A 018	IC A 019	IC A 020	IC A 021
BASSIN D'EAU INCENDIE	PELLE ET SEAU INCENDIE	AVERTISSEUR D'INCENDIE	SIRENE D'ALARME	TELEPHONE D'ALARME
IC A 022	IC A 023	IC A 024	IC A 025	IC A 026
INTERRUPTEUR D'URGENCE	ARRET D'URGENCE	CABLE D'ARRET D'URGENCE	EXTINCTION AUTOMATIQUE	COUVERTURE ANTI-FEU
IC A 027	IC A 028	IC A 029	IC A 030	IC A 031
MOTOPOMPE	ECHELLE	BAC A SABLE	BAC A SEL	NE PAS ENCOMBRER
IC A 032	IC A 033	IC A 034	IC A 035	IC A 036
TRAPPE DE DESENFUMAGE	NE PAS UTILISER SUR FEUX ELECTRIQUES	NE PAS UTILISER SUR FLAMME GAZ	DETECTION AUTOMATIQUE DE FUMEE	
IC A 037	IC A 038	IC A 039	IC A 040	

Matière	Format	Unitaire		5 à 9		10 et +	
		Prix H.T	Désignation	Prix H.T	Désignation	Prix H.T	Désignation
Vinyle	150 x 50 mm		VAE + réf		1VAE + réf		2VAE + réf
Vinyle	300 x 100mm		VAR + réf		1VAR + réf		2VAR + réf
Vinyle	450 x 150 mm		VPF + réf		1VPF + réf		2VPF + réf
PVC 2mm	150 x 50 mm		PAE + réf		1PAE + réf		2PAE + réf
PVC 2mm	300 x 100mm		PAR + réf		1PAR + réf		2PAR + réf
PVC 2mm	450 x 150 mm		PBF + réf		1PBF + réf		2PBF + réf
Aluminium 1,5mm	150 x 50 mm		AAE + réf		1AAE + réf		2AAE + réf
Aluminium 1,5mm	300 x 100mm		AAR + réf		1AAR + réf		2AAR + réf
Aluminium 1,5mm	450 x 150 mm		ABF + réf		1ABF + réf		2ABF + réf

Rouleau double face	2 cm x 30 m	€/ Réf
Rouleau double face mousse	2,5 cm x 30 m	€/ Réf
Rouleau double face	5 cm x 30 m	€/ Réf
Rouleau double face mousse/magnétique	1,25 cm x 30 m	€/ Réf

Exemple:
12 vinyles « BAC A SEL » 300 x 100 mm
= 12 2VAR IC A035

INCENDIE

INCENDIE DIVERS

2 formats différents : 300 x 200 mm. / 400 x 260 mm.

Cotes hors standard nous consulter.

TEXTE AU CHOIX IC B 000	STOCKAGE FIOUL IC B 001	REPLISSAGE FIOUL IC B 002	FIOUL LEGER CAPACITE <small>TEXTE AU CHOIX</small> L. IC B 003
FIOUL DOMESTIQUE CAPACITE <small>TEXTE AU CHOIX</small> L. IC B 004	VANNE OUVERTE IC B 005	VANNE FERMEE IC B 006	VANNE RIA IC B 007
VANNE POLICE TIREZ EN CAS D'INCENDIE IC B 008	VANNE D'EVENT IC B 009	VANNE GAZ IC B 010	VANNE DE SECURITE GAZ IC B 011
GAINE GAZ IC B 012	LOCAL GAZ IC B 013	COMPTEUR GAZ IC B 014	COUPURE GENERALE GAZ IC B 015
BARRAGE GAZ IC B 016	ARRET DU GAZ IC B 017	POSTE DE DETENTE GAZ IC B 018	CHAUFFERIE GAZ IC B 019
CHAUFFERIE IC B 020	INTERRUPTEUR CHAUFFERIE IC B 021	CHAUFFERIE DEFENSE DE FUMER IC B 022	ARRET CHAUFFERIE IC B 023
COUPURE D'URGENCE IC B 024	ACCES POMPIERS IC B 025	GAINE POMPIER CHAUFFERIE IC B 026	GAINE POMPIER IC B 027
PORTE COUPE-FEU A MAINTENIR FERMEE IC B 028	COLONNE SECHE IC B 029	COMMANDE DE DESENFUMAGE IC B 030	EN CAS D'ALERTE L'UTILISATION DES ASCENSEURS EST INTERDITE IC B 031

Matière	Format	Unitaire		5 à 9		10 et +	
		Prix H.T	Désignation	Prix H.T	Désignation	Prix H.T	Désignation
Vinyle	300 x 200 mm		VBC + réf		1VBC + réf		2VBC + réf
Vinyle	400 x 260 mm		VBM + réf		1VBM + réf		2VBM + réf
PVC 2mm	300 x 200 mm		PBC + réf		1PBC + réf		2PBC + réf
PVC 2mm	400 x 260 mm		PBM + réf		1PBM + réf		2PBM + réf
Aluminium 1,5mm	300 x 200 mm		ABC + réf		1ABC + réf		2ABC + réf
Aluminium 1,5mm	400 x 260 mm		ABM + réf		1ABM + réf		2ABM + réf

Rouleau double face 2 cm x 30 m €/ Réf

Rouleau double face mousse 2,5 cm x 30 m €/ Réf

Rouleau double face 5 cm x 30 m €/ Réf

Rouleau double face mousse/magnétique 1,25 cm x 30 m €/ Réf

Exemple:

10 panneaux ALU « COLONNE SECHE » 300X200 mm
= 10 2ABC IC B029

INCENDIE

INCENDIE DIVERS

3 formats différents : 150 x 50 mm. / 300 x 100 mm. / 450 x 150 mm.

Cotes hors standard nous consulter.

IC A 041	IC A 042	IC A 043	IC A 044	IC A 045
IC A 046	IC A 047	IC A 048	IC A 049	IC A 050
IC A 051	IC A 052	IC A 053	IC A 054	IC A 055
IC A 056	IC A 057	IC A 058	IC A 059	IC A 060
IC A 061	IC A 062	IC A 063		

Matière	Format	Unitaire		5 à 9		10 et +	
		Prix H.T	Désignation	Prix H.T	Désignation	Prix H.T	Désignation
Vinyle	150 x 50 mm		VAE + réf		1VAE + réf		2VAE + réf
Vinyle	300 x 100mm		VAR + réf		1VAR + réf		2VAR + réf
Vinyle	450 x 150 mm		VBF + réf		1VBF + réf		2VBF + réf
PVC 2mm	150 x 50 mm		PAE + réf		1PAE + réf		2PAE + réf
PVC 2mm	300 x 100mm		PAR + réf		1PAR + réf		2PAR + réf
PVC 2mm	450 x 150 mm		PBF + réf		1PBF + réf		2PBF + réf
Aluminium 1,5mm	150 x 50 mm		AAE + réf		1AAE + réf		2AAE + réf
Aluminium 1,5mm	300 x 100mm		AAR + réf		1AAR + réf		2AAR + réf
Aluminium 1,5mm	450 x 150 mm		ABF + réf		1ABF + réf		2ABF + réf

Rouleau double face	2 cm x 30 m	€/ Réf
Rouleau double face mousse	2,5 cm x 30 m	€/ Réf
Rouleau double face	5 cm x 30 m	€/ Réf
Rouleau double face mousse/magnétique	1,25 cm x 30 m	€/ Réf

Exemple:
12 vinyles « BAC A SEL » 300 x 100 mm
= 12 2VAR IC A035

INCENDIE DIVERS

2 formats différents : 200 x 300 mm. / 260 x 400 mm.

Cotes hors standard nous consulter.

IC 2 020	IC 5 020	IC 15 020	IC 17 020	IC 21 020	IC 1021	IC 1022

Matière	Format	Unitaire		5 à 9		10 et +	
		Prix H.T	Désignation	Prix H.T	Désignation	Prix H.T	Désignation
Vinyle	200 x 300mm		VBB + réf		1VBB + réf		2VBB + réf
Vinyle	260 x 400 mm		VBL + réf		1VBL + réf		2VBL + réf
PVC 2mm	200 x 300 mm		PBB + réf		1PBB + réf		2PBB + réf
PVC 2mm	260 x 400 mm		PBL + réf		1PBL + réf		2PBL + réf
Aluminium 1,5mm	200 x 300 mm		ABB + réf		1ABB + réf		2ABB + réf
Aluminium 1,5mm	260 x 400 mm		ABL + réf		1ABL + réf		2ABL + réf

Rouleau double face	2 cm x 30 m	€/ Réf
Rouleau double face mousse	2,5 cm x 30 m	€/ Réf
Rouleau double face	5 cm x 30 m	€/ Réf
Rouleau double face mousse/magnétique	1,25 cm x 30 m	€/ Réf



Exemple:
5 panneaux PVC « ARRET D'URGENCE » 200 x 300 mm
= 5 1PBB IC 17 020

INCENDIE

ÉTIQUETTES AUTOCOLLANTES DE PETITE TAILLE

4 formats différents : 18 mm. / 35 mm. / 50 mm. / 75 mm.

Cotes hors standard nous consulter.

PLANCHE DE 100 AUTOCOLLANTS 18 MM.	ROULEAU DE 150 AUTOCOLLANTS EN PAPIER BRILLANT FORMAT 75 MM.
	
IC 100 18 + Réf du picto	IC 150 75 + Réf du picto

**CHOIX DES
PICTOGRAMMES,
VOIR PAGE 35**

POCHETTE D'AUTOCOLLANTS Lot de 50 étiquettes de 35 mm	POCHETTE D'AUTOCOLLANTS Lot de 25 étiquettes de 50 mm	POCHETTE D'AUTOCOLLANTS Lot de 10 étiquettes de 75 mm
		
Réf : IC 35 050 + Réf du picto	Réf : IC 50 025 + Réf du picto	Réf : IC 75 010 + Réf du picto

Conditionnement	Format	Unitaire	
		Prix H.T	Désignation
Planche de 100 pièces	18 mm		I100A + réf
Planche de 50 pièces	35 mm		I050C + réf
Planche de 25 pièces	50 mm		I025E + réf
Planche de 10 pièces	75 mm		I010G + réf
Planche de 150 pièces	75 mm		I150G + réf

Exemple:
 2 rouleaux de 150 pièces « EXTINCTEUR » = 2 I150G IC1

PANNEAU DE SIGNALISATION POUR PRISES ET POINT D'EAU (NORME S 61-221)

230 x 350 mm. **Cotes hors standard nous consulter.**

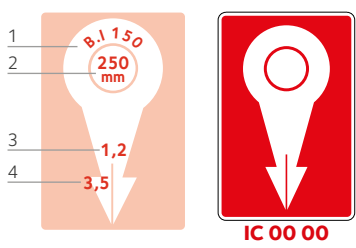

Identification d'une prise incendie :

1. Indication de la nature et des caractéristiques de l'hydrant (bouche d'incendie, poteau, bassin, citerne, puisard...). Ici bouche d'incendie de 150 mm de diamètre.
2. Indication du diamètre de la canalisation d'alimentation de l'hydrant ou de la capacité de la réserve d'eau.
3. Distance en mètre, du centre de la bouche au plan vertical contenant la plaque.
4. Distance en mètre, du centre de la bouche au plan vertical perpendiculaire à la plaque. Préciser le sens du panneau.

Matière	Format	Unitaire		5 à 9		10 et +	
		Prix H.T	Désignation	Prix H.T	Désignation	Prix H.T	Désignation
Vinyle	230 x 350 mm		V230350 + réf		1V230350 + réf		2V230350 + réf
PVC 2mm	230 x 350 mm		P230350 + réf		1P230350 + réf		2P230350 + réf
Aluminium 1,5mm	230 x 350 mm		A230350 + réf		1A230350 + réf		2A230350 + réf

Rouleau double face	2 cm x 30 m	€/ Réf
Rouleau double face mousse	2,5 cm x 30 m	€/ Réf
Rouleau double face	5 cm x 30 m	€/ Réf
Rouleau double face mousse/magnétique	1,25 cm x 30 m	€/ Réf

Exemple:
 12 vinyles « PRISE ET POINT D'EAU » 230X350 mm
 = 12 2V230350 IC 00 00

INCENDIE

CLASSIFICATION DES EXTINCTEURS

2 formats différents : 120 x 180 mm. / 200 x 300 mm.

Cotes hors standard nous consulter.



Matière	Format	Unitaire		5 à 9		10 et +	
		Prix H.T	Désignation	Prix H.T	Désignation	Prix H.T	Désignation
Vinyle	120 x 180 mm		V120180 + réf		1V120180 + réf		2V120180 + réf
Vinyle	200 x 300 mm		V200300 + réf		1V200300 + réf		2V200300 + réf
PVC 2mm	120 x 180 mm		P120180 + réf		1P120180 + réf		2P120180 + réf
PVC 2mm	200 x 300 mm		P200300 + réf		1P200300 + réf		2P200300 + réf
Aluminium 1,5mm	120 x 180 mm		A120180 + réf		1A120180 + réf		2A120180 + réf
Aluminium 1,5mm	200 x 300 mm		A200300 + réf		1A200300 + réf		2A200300 + réf

Rouleau double face	2 cm x 30 m	€/ Réf
Rouleau double face mousse	2,5 cm x 30 m	€/ Réf
Rouleau double face	5 cm x 30 m	€/ Réf
Rouleau double face mousse/magnétique	1,25 cm x 30 m	€/ Réf

Exemple:
5 panneaux PVC « EXTINCTEUR N° AVEC FLECHE » 200 x 300 mm
= 5 1P200300 IC 1112

ÉTIQUETTES CLASSES DE FEU

Format : 150 x 40 mm.

Cotes hors standard nous consulter.

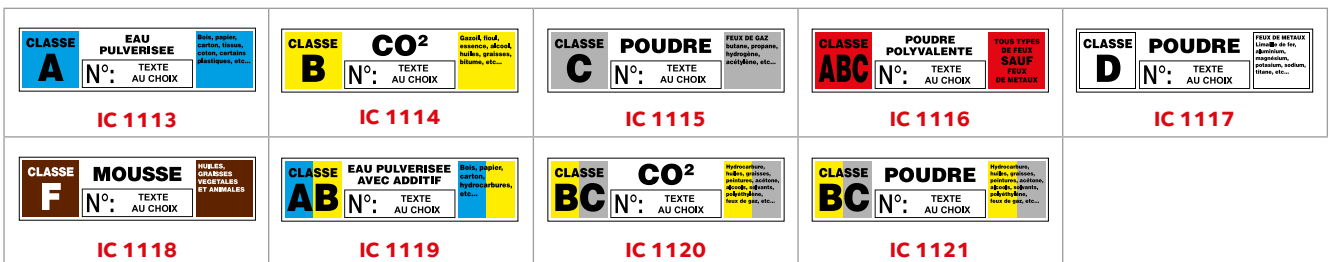

Matière	Format	Unitaire		5 à 9		10 et +	
		Prix H.T	Désignation	Prix H.T	Désignation	Prix H.T	Désignation
Vinyle	150 x 40 mm		V15040 + réf		1V15040 + réf		2V15040 + réf
PVC 2mm	150 x 40 mm		P15040 + réf		1P15040 + réf		2P15040 + réf
Aluminium 1,5mm	150 x 40 mm		A15040 + réf		1A15040 + réf		2A15040 + réf

Rouleau double face	2 cm x 30 m	€/ Réf
Rouleau double face mousse	2,5 cm x 30 m	€/ Réf
Rouleau double face	5 cm x 30 m	€/ Réf
Rouleau double face mousse/magnétique	1,25 cm x 30 m	€/ Réf

Exemple:
12 panneaux PVC « CLASSE F MOUSSE » 150x40 mm = 12 2P15040 IC 1118

INCENDIE

INCENDIE PHOTOLUMINESCENT

4 formats différents : 75 mm. / 120 mm. / 200 mm. / 300 mm.

Cotes hors standard nous consulter.



Matière	Format	Unitaire		5 à 9		10 et +	
		Prix H.T	Désignation	Prix H.T	Désignation	Prix H.T	Désignation
Vinyle	75 x 75 mm		VCW + réf		1VCW + réf		2VCW + réf
Vinyle	120 x 120 mm		VAK + réf		1VAK + réf		2VAK + réf
Vinyle	200 x 200 mm		VAW + réf		1VAW + réf		2VAW + réf
Vinyle	300 x 300 mm		VBJ + réf		1VBJ + réf		2VBJ + réf
PVC 2mm	75 x 75 mm		PCW + réf		1PCW + réf		2PCW + réf
PVC 2mm	120 x 120 mm		PAK + réf		1PAK + réf		2PAK + réf
PVC 2mm	200 x 200 mm		PAW + réf		1PAW + réf		2PAW + réf
PVC 2mm	300 x 300 mm		PBJ + réf		1PBJ + réf		2PBJ + réf
Aluminium 1,5mm	75 x 75 mm		ACW + réf		1ACW + réf		2ACW + réf
Aluminium 1,5mm	120 x 120 mm		AAK + réf		1AAK + réf		2AAK + réf
Aluminium 1,5mm	200 x 200 mm		AAW + réf		1AAW + réf		2AAW + réf
Aluminium 1,5mm	300 x 300 mm		ABJ + réf		1ABJ + réf		2ABJ + réf
Support en drapeau SUP1	120 x 120 mm		S1AK + réf		1S1AK + réf		2S1AK + réf
Support en drapeau SUP2	120 x 120 mm		S2AK + réf		1S2AK + réf		2S2AK + réf
Support en drapeau SUP3	120 x 120 mm		S3AK + réf		1S3AK + réf		2S3AK + réf
Support en drapeau SUP1	200 x 200 mm		S1AW + réf		1S1AW + réf		2S1AW + réf
Support en drapeau SUP2	200 x 200 mm		S2AW + réf		1S2AW + réf		2S2AW + réf
Support en drapeau SUP3	200 x 200 mm		S3AW + réf		1S3AW + réf		2S3AW + réf
Support en drapeau SUP1	300 x 300 mm		S1BJ + réf		1S1BJ + réf		2S1BJ + réf
Support en drapeau SUP2	300 x 300 mm		S2BJ + réf		1S2BJ + réf		2S2BJ + réf
Support en drapeau SUP3	300 x 300 mm		S3BJ + réf		1S3BJ + réf		2S3BJ + réf



Rouleau double face	2 cm x 30 m	€/ Réf
Rouleau double face mousse	2,5 cm x 30 m	€/ Réf
Rouleau double face	5 cm x 30 m	€/ Réf
Rouleau double face mousse/magnétique	1,25 cm x 30 m	€/ Réf

Exemple:

7 drapeaux SUP2 200 x 200 mm avec le pictogramme « INT. DE FUMER »

= 7 1S2AW PHI025

SUPPORTS EN DRAPEAU ALUMINIUM

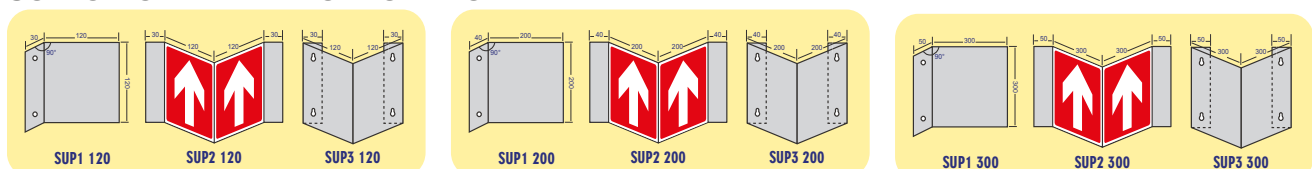

INCENDIE

INCENDIE PHOTOLUMINESCENT

2 formats différents : 120 x 180 mm. / 200 x 300 mm.

Cotes hors standard nous consulter.



Matière	Format	Unitaire		5 à 9		10 et +	
		Prix H.T	Désignation	Prix H.T	Désignation	Prix H.T	Désignation
Vinyle	120 x 180 mm		VAN + réf		1VAN + réf		2VAN + réf
Vinyle	200 x 300 mm		VBB + réf		1VBB + réf		2VBB + réf
PVC 2mm	120 x 180 mm		PAN + réf		1PAN + réf		2PAN + réf
PVC 2mm	200 x 300 mm		PBB + réf		1PBB + réf		2PBB + réf
Aluminium 1,5mm	120 x 180 mm		AAN + réf		1AAN + réf		2AAN + réf
Aluminium 1,5mm	200 x 300 mm		ABB + réf		1ABB + réf		2ABB + réf

Rouleau double face	2 cm x 30 m	€/ Réf
Rouleau double face mousse	2,5 cm x 30 m	€/ Réf
Rouleau double face	5 cm x 30 m	€/ Réf
Rouleau double face mousse/magnétique	1,25 cm x 30 m	€/ Réf

Exemple:
5 panneaux PVC « FEU MATERIEL INFORMATIQUE » 200 x 300 mm
= 5 1VBB PHI 109



Matière	Format	Unitaire		5 à 9		10 et +	
		Prix H.T	Désignation	Prix H.T	Désignation	Prix H.T	Désignation
Vinyle	150 x 50 mm		VAE + réf		1VAE + réf		2VAE + réf
Vinyle	300 x 100mm		VAR + réf		1VAR + réf		2VAR + réf
Vinyle	450 x 150 mm		VPF + réf		1VPF + réf		2VPF + réf
PVC 2mm	150 x 50 mm		PAE + réf		1PAE + réf		2PAE + réf
PVC 2mm	300 x 100mm		PAR + réf		1PAR + réf		2PAR + réf
PVC 2mm	450 x 150 mm		PBF + réf		1PBF + réf		2PBF + réf
Aluminium 1,5mm	150 x 50 mm		AAE + réf		1AAE + réf		2AAE + réf
Aluminium 1,5mm	300 x 100mm		AAR + réf		1AAR + réf		2AAR + réf
Aluminium 1,5mm	450 x 150 mm		ABF + réf		1ABF + réf		2ABF + réf

Rouleau double face	2 cm x 30 m	€/ Réf
Rouleau double face mousse	2,5 cm x 30 m	€/ Réf
Rouleau double face	5 cm x 30 m	€/ Réf
Rouleau double face mousse/magnétique	1,25 cm x 30 m	€/ Réf

Exemple:
12 vinyles « FLECHE DROITE » 300 x 100 mm
= 12 2VAR PHI 208

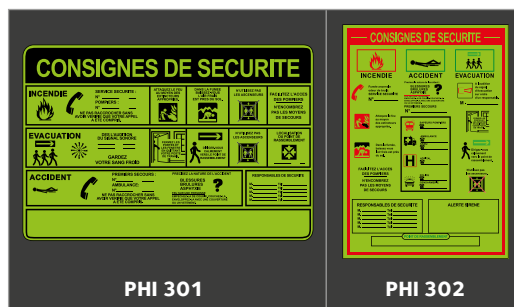

Rouleau double face	2 cm x 30 m	€/ Réf
Rouleau double face mousse	2,5 cm x 30 m	€/ Réf
Rouleau double face	5 cm x 30 m	€/ Réf
Rouleau double face mousse/magnétique	1,25 cm x 30 m	€/ Réf

Matière	Format	Unitaire		5 à 9		10 et +	
		Prix H.T	Désignation	Prix H.T	Désignation	Prix H.T	Désignation
Vinyle	200 x 300 mm		VBB + réf		1VBB + réf		2VBB + réf
Vinyle	300 x 450 mm		VBP + réf		1VBP + réf		2VBP + réf
Vinyle	400 x 600 mm		VBW + réf		1VBW + réf		2VBW + réf
PVC 2mm	200 x 300 mm		PBB + réf		1PBB + réf		2PBB + réf
PVC 2mm	300 x 450 mm		PBP + réf		1PBP + réf		2PBP + réf
PVC 2mm	400 x 600 mm		PBW + réf		1PBW + réf		2PBW + réf
Aluminium 1,5mm	200 x 300 mm		ABB + réf		1ABB + réf		2ABB + réf
Aluminium 1,5mm	300 x 450 mm		ABP + réf		1ABP + réf		2ABP + réf
Aluminium 1,5mm	400 x 600 mm		ABW + réf		1ABW + réf		2ABW + réf

Exemple:
12 panneaux ALU « CONSIGNES DE SECURITE » 600x400 mm = 12 2VAR PHI 302

ÉVACUATION SECOURS

PANNEAUX ÉVACUATION-SECOURS

4 formats différents : 75 mm. / 120 mm. / 200 mm. / 300 mm.

Cotes hors standard nous consulter.

 E 1 Logo au choix	 E 2 Poste premiers secours	 E 3 Sortie/issue de secours	 E 4 Sortie/issue de secours	 E 5 Issue de secours	 E 6 Issue de secours	 E 7 Issue de secours	 E 8 Flèche	 E 9 Flèche
 E 10 Flèche	 E 11 Flèche	 E 12 Flèche	 E 13 Flèche	 E 14 Flèche	 E 15 Flèche	 E 16 Tirez	 E 17 Poussez	 E 18 Douche de sécurité
 E 19 Rinçage des yeux	 E 20 Téléphone de secours	 E 21 Civière	 E 22 Point de rassemblement	 E 23 Point de rassemblement	 E 24 Point de rassemblement handicapés	 E 25 Médecin	 E 26 Médecin	 E 27 Défibrillateur
 E 28 Brise vitre	 E 29 Brise pour ouvrir	 E 30 Gilet de sauvetage	 E 31 Bouée de sauvetage	 E 32 Bouton d'arrêt d'urgence	 E 33 Masque à gaz	 E 34 Niveau*	 E 35 Espace d'attente sécurisé	 E 36 Accès handicapés
 E 37 Masque	 E 38 ISSUE DE SECOURS NE PAS ENCOMBRER	 E 39 SORTIE DE SECOURS A UTILISER QU'EN CAS D'URGENCE						

*Merci de préciser le numéro à inscrire à la commande

SUPPORTS EN DRAPEAU ALUMINIUM

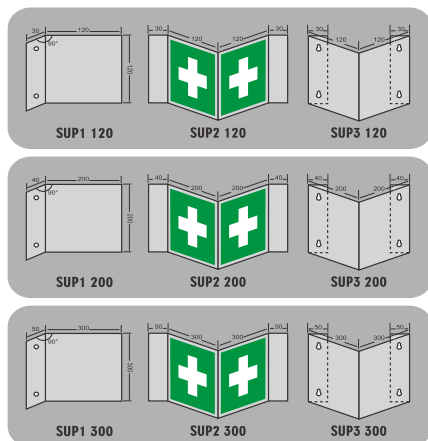

Matière	Format	Unitaire		5 à 9		10 et +	
		Prix H.T	Désignation	Prix H.T	Désignation	Prix H.T	Désignation
Vinyle	75 x 75 mm		VCW + réf		1VCW + réf		2VCW + réf
Vinyle	120 x 120 mm		VAK + réf		1VAK + réf		2VAK + réf
Vinyle	200 x 200 mm		VAW + réf		1VAW + réf		2VAW + réf
Vinyle	300 x 300 mm		VBJ + réf		1VBJ + réf		2VBJ + réf
PVC 2mm	75 x 75 mm		PCW + réf		1PCW + réf		2PCW + réf
PVC 2mm	120 x 120 mm		PAK + réf		1PAK + réf		2PAK + réf
PVC 2mm	200 x 200 mm		PAW + réf		1PAW + réf		2PAW + réf
PVC 2mm	300 x 300 mm		PBJ + réf		1PBJ + réf		2PBJ + réf
Aluminium 1,5mm	75 x 75 mm		ACW + réf		1ACW + réf		2ACW + réf
Aluminium 1,5mm	120 x 120 mm		AAK + réf		1AAK + réf		2AAK + réf
Aluminium 1,5mm	200 x 200 mm		AAW + réf		1AAW + réf		2AAW + réf
Aluminium 1,5mm	300 x 300 mm		ABJ + réf		1ABJ + réf		2ABJ + réf
Support en drapeau SUP1	120 x 120 mm		S1AK + réf		1S1AK + réf		2S1AK + réf
Support en drapeau SUP2	120 x 120 mm		S2AK + réf		1S2AK + réf		2S2AK + réf
Support en drapeau SUP3	120 x 120 mm		S3AK + réf		1S3AK + réf		2S3AK + réf
Support en drapeau SUP1	200 x 200 mm		S1AW + réf		1S1AW + réf		2S1AW + réf
Support en drapeau SUP2	200 x 200 mm		S2AW + réf		1S2AW + réf		2S2AW + réf
Support en drapeau SUP3	200 x 200 mm		S3AW + réf		1S3AW + réf		2S3AW + réf
Support en drapeau SUP1	300 x 300 mm		S1BJ + réf		1S1BJ + réf		2S1BJ + réf
Support en drapeau SUP2	300 x 300 mm		S2BJ + réf		1S2BJ + réf		2S2BJ + réf
Support en drapeau SUP3	300 x 300 mm		S3BJ + réf		1S3BJ + réf		2S3BJ + réf

Rouleau double face	2 cm x 30 m	€/ Réf
Rouleau double face mousse	2,5 cm x 30 m	€/ Réf
Rouleau double face	5 cm x 30 m	€/ Réf
Rouleau double face mousse/magnétique	1,25 cm x 30 m	€/ Réf







































































Exemple:
1 drapeau SUP2 200 avec le pictogramme « MASQUE » = 1 S2AW E37

ÉVACUATION SECOURS

ÉVACUATION-SECOURS DIVERS

3 formats différents : 150 x 50 mm. / 300 x 100 mm. / 450 x 150 mm.

Cotes hors standard nous consulter.

 TEXTE AU CHOIX E 1 01	 POSTE DE SECOURS E 2 01	 PREMIERS SECOURS E 2 02	 POSTE PREMIERS SECOURS E 2 03	 EN CAS D'URGENCE CONTACTEZ : E 2 04
 INFIRMERIE E 2 05	  E 2 06	 SORTIE DE SECOURS E 3 01	  E 3 02	 SORTIE DE SECOURS E 4 01
 E 5 01	 ISSUE DE SECOURS E 6 01	  E 6 02	  E 6 03	  E 6 04
 E 6 05	POSTE DE SECOURS  E 6 06	TEXTE AU CHOIX  E 6 07	 TEXTE AU CHOIX E 6 08	 GLISSER POUR OUVRIR E 7 01
 E 7 02	 EVACUATION E 8 01	 SORTIE E 8 02	 EVACUATION E 9 01	 SORTIE E 9 02
 EVACUATION E 10 01	 SORTIE E 10 02	 EVACUATION E 11 01	 SORTIE E 11 02	 EVACUATION E 12 01
 SORTIE E 12 02	 EVACUATION E 13 01	 SORTIE E 13 02	 EVACUATION E 14 01	 SORTIE E 14 02
 EVACUATION E 15 01	 SORTIE E 15 02	 TIREZ E 16 01	 POUSSEZ E 17 01	 DOUCHE DE SECURITE E 18 01
 RINCAGE DES YEUX E 19 01	 LAVE OEIL E 19 02	 TELEPHONE DE SECOURS E 20 01	 CIVIERE DE PREMIERS SECOURS E 21 01	 BRANCARD E 21 02
 POINT DE RASSEMBLEMENT E 22 01	  E 22 02	 POINT DE RASSEMBLEMENT E 23 01	 POINT DE RASSEMBLEMENT E 24 01	 MEDECIN E 25 01
 PERSONNEL SOIGNANT E 25 02	 MEDECIN E 26 01	 PHARMACIE E 26 02	 DA DEFIBRILLATEUR AUTOMATIQUE E 27 01	 DSA DEFIBRILLATEUR SEMI-AUTOMATIQUE E 27 02
 CE SITE EST EQUIPE D'UN DEFIBRILLATEUR E 27 03	 DEFIBRILLATEUR E 27 04	 DAE DEFIBRILLATEUR AUTOMATISE EXTERNE E 27 05	 EN CAS D'INCENDIE BRISER LA VITRE E 28 01	 EN CAS D'INCENDIE BRISER POUR OBTENIR L'ACCES E 29 01
 GILET DE SAUVETAGE E 30 01	 BOUEE DE SAUVETAGE E 31 01	 ARRET D'URGENCE E 32 01	 NIVEAU E 34 01	 ESPACE D'ATTENTE SECURISE E 35 01

SUITE PAGE SUIVANTE





ÉVACUATION SECOURS

ÉVACUATION-SECOURS DIVERS

3 formats différents : 150 x 50 mm. / 300 x 100 mm. / 450 x 150 mm.

Cotes hors standard nous consulter.

VOIR PAGE PRÉCÉDENTE

 ACCES HANDICAPES E 36 01	 SORTIE DE SECOURS E 36 02	 SORTIE DE SECOURS E 36 03	 MASQUE E 37 01	ESCALIER EA 001
POINT DE RASSEMBLEMENT EA 002	SORTIE EA 003	SORTIE DE SECOURS EA 004	SORTIE DE SECOURS UNIQUEMENT EA 005	SORTIE DE SECOURS → EA 006
← SORTIE DE SECOURS EA 007	ISSUE DE SECOURS EA 008	EVACUATION EA 009	PREMIERS SECOURS EA 010	POSTE DE PREMIERS SECOURS EA 011
PHARMACIE EA 012	INFIRMERIE EA 013	MEDECIN EA 014	SECOURISTE EA 015	BRANCARD EA 016
DEFIBRILATEUR EA 017	APPAREIL RESPIRATOIRE EA 018	MASQUE A GAZ EA 019	COUVERTURE ANTI-FEU EA 020	OXYGENE EA 021
LAVE-OEIL EA 022	DOUCHE DE SECURITE EA 023	DOUCHE D'URGENCE EA 024	TELEPHONE URGENCE EA 025	ZONE DE TRAVAIL EA 026
NIVEAU EA 027	GLISSER POUR OUVRIR EA 028	POUSSER POUR OUVRIR EA 029	TIRER POUR OUVRIR EA 030	SANS ISSUE EA 031

Matière	Format	Unitaire		5 à 9		10 et +	
		Prix H.T	Désignation	Prix H.T	Désignation	Prix H.T	Désignation
Vinyle	150 x 50 mm		VAE + réf		1VAE + réf		2VAE + réf
Vinyle	300x 100mm		VAR + réf		1VAR + réf		2VAR + réf
Vinyle	450 x 150 mm		VBF + réf		1VBF + réf		2VBF + réf
PVC 2mm	150 x 50 mm		PAE + réf		1PAE + réf		2PAE + réf
PVC 2mm	300x 100mm		PAR + réf		1PAR + réf		2PAR + réf
PVC 2mm	450 x 150 mm		PBF + réf		1PBF + réf		2PBF + réf
Aluminium 1,5mm	150 x 50 mm		AAE + réf		1AAE + réf		2AAE + réf
Aluminium 1,5mm	300x 100mm		AAR + réf		1AAR + réf		2AAR + réf
Aluminium 1,5mm	450 x 150 mm		ABF + réf		1ABF + réf		2ABF + réf

Rouleau double face 2 cm x 30 m €/ Réf

Rouleau double face mousse 2,5 cm x 30 m €/ Réf

Rouleau double face 5 cm x 30 m €/ Réf

Rouleau double face mousse/magnétique 1,25 cm x 30 m €/ Réf

Exemple:

12 vinyles « POUSSER POUR OUVRIR » 300x100 mm = 12 2VAR EA 029

• MÉMO •

ÉVACUATION SECOURS

ÉVACUATION-SECOURS DIVERS

2 formats différents : 200 x 300 mm. / 260 x 400 mm.

Cotes hors standard nous consulter.

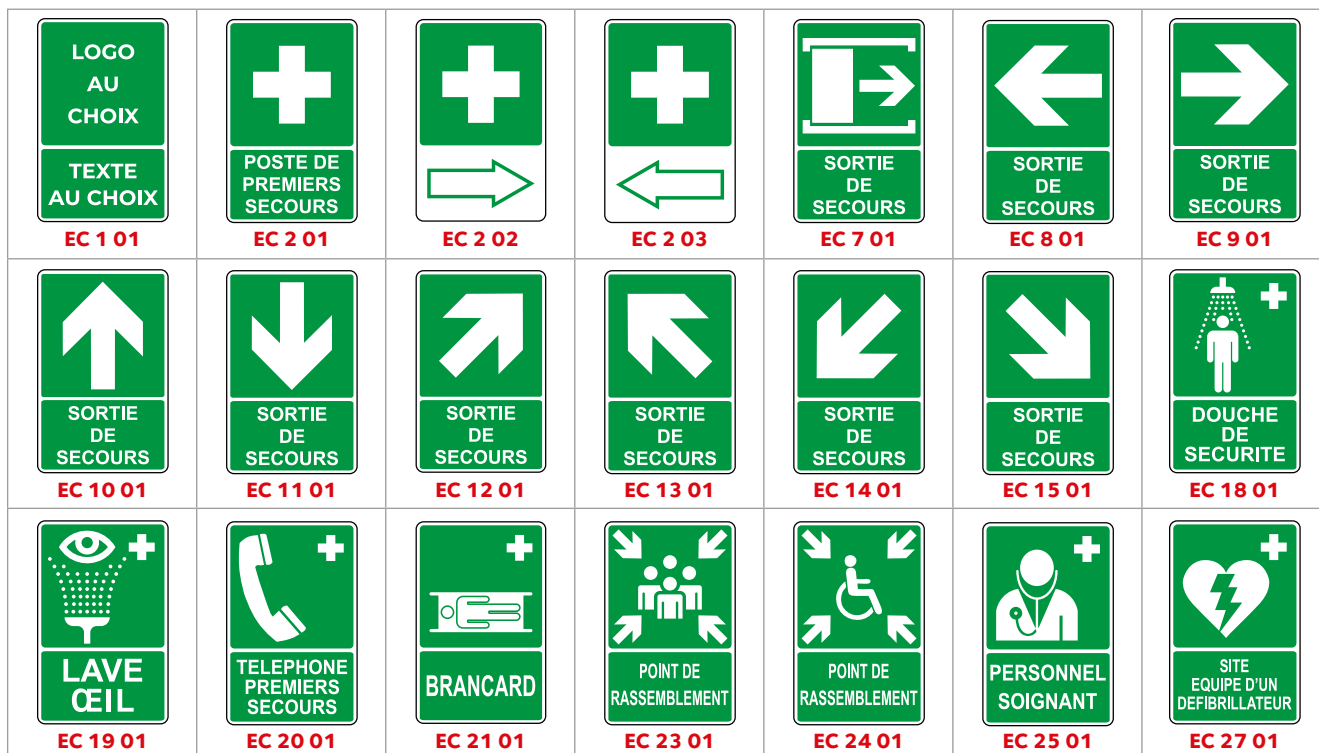

Matière	Format	Unitaire		5 à 9		10 et +	
		Prix H.T	Désignation	Prix H.T	Désignation	Prix H.T	Désignation
Vinyle	200 x 300mm		VBB + réf		1VBB + réf		2VBB + réf
Vinyle	260 x 400 mm		VBL + réf		1VBL + réf		2VBL + réf
PVC 2mm	200 x 300 mm		PBB + réf		1PBB + réf		2PBB + réf
PVC 2mm	260 x 400 mm		PBL + réf		1PBL + réf		2PBL + réf
Aluminium 1,5mm	200 x 300 mm		ABB + réf		1ABB + réf		2ABB + réf
Aluminium 1,5mm	260 x 400 mm		ABL + réf		1ABL + réf		2ABL + réf

Rouleau double face	2 cm x 30 m	€/ Réf
Rouleau double face mousse	2,5 cm x 30 m	€/ Réf
Rouleau double face	5 cm x 30 m	€/ Réf
Rouleau double face mousse/magnétique	1,25 cm x 30 m	€/ Réf

Exemple:
5 panneaux PVC « POINT DE RASSEMBLEMENT » 200 x 300 mm
= 5 1PBB EC23 01

ÉVACUATION-SECOURS DIVERS

2 formats différents : 300 x 200 mm / 400 x 260 mm.

Cotes hors standard nous consulter.



Matière	Format	Unitaire		5 à 9		10 et +	
		Prix H.T	Désignation	Prix H.T	Désignation	Prix H.T	Désignation
Vinyle	300 x 200 mm		VBC + réf		1VBC + réf		2VBC + réf
Vinyle	400 x 260 mm		VBM + réf		1VBM + réf		2VBM + réf
PVC 2mm	300 x 200 mm		PBC + réf		1PBC + réf		2PBC + réf
PVC 2mm	400 x 260 mm		PBM + réf		1PBM + réf		2PBM + réf
Aluminium 1,5mm	300 x 200 mm		ABC + réf		1ABC + réf		2ABC + réf
Aluminium 1,5mm	400 x 260 mm		ABM + réf		1ABM + réf		2ABM + réf

Rouleau double face	2 cm x 30 m	€/ Réf
Rouleau double face mousse	2,5 cm x 30 m	€/ Réf
Rouleau double face	5 cm x 30 m	€/ Réf
Rouleau double face mousse/magnétique	1,25 cm x 30 m	€/ Réf

Exemple:
10 panneaux ALU « BRULURE CHIMIQUE » 300 x 200 mm
= 10 2ABC EB004

ÉVACUATION SECOURS

ÉVACUATION-SECOURS DIVERS

2 formats différents : 250 x 130 mm. / 450 x 230 mm.

Cotes hors standard nous consulter.

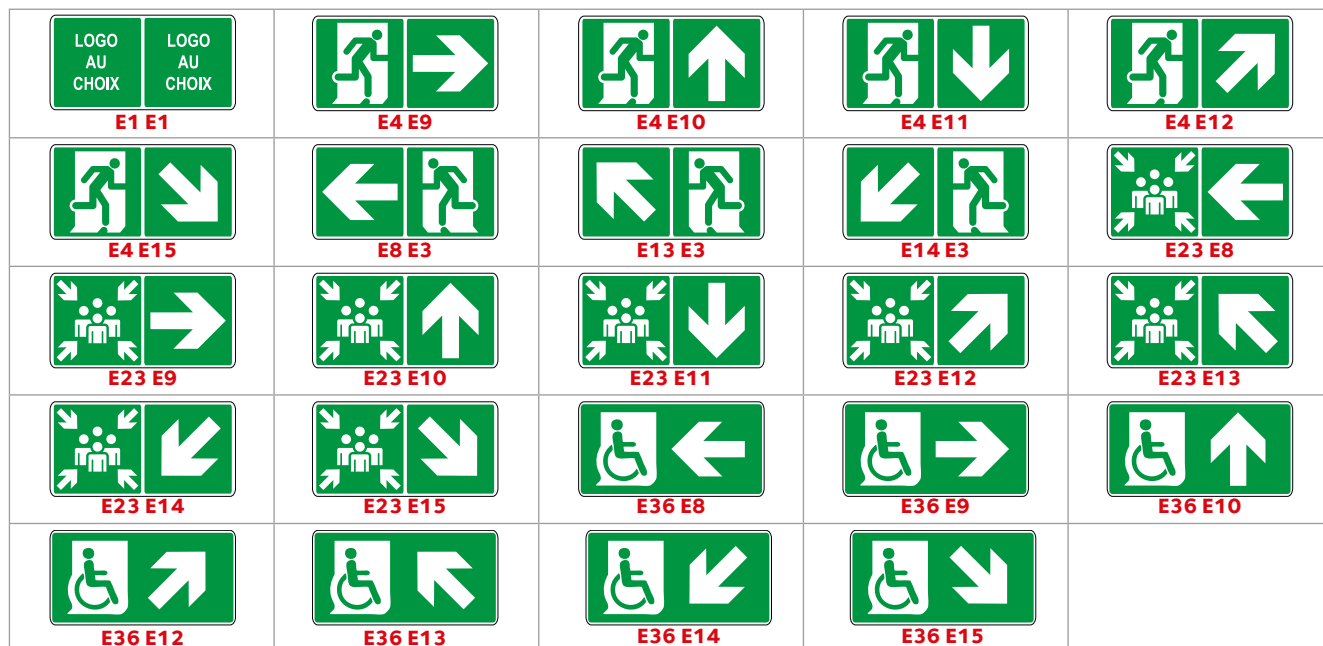

Matière	Format	Unitaire		5 à 9		10 et +	
		Prix H.T	Désignation	Prix H.T	Désignation	Prix H.T	Désignation
Vinyle	250 x 130 mm		VAS + réf		1VAS + réf		2VAS + réf
Vinyle	450 x 230 mm		VBK + réf		1VBK + réf		2VBK + réf
PVC 2mm	250 x 130 mm		PAS + réf		1PAS + réf		2PAS + réf
PVC 2mm	450 x 230 mm		PBK + réf		1PBK + réf		2PBK + réf
Aluminium 1,5mm	250 x 130 mm		AAS + réf		1AAS + réf		2AAS + réf
Aluminium 1,5mm	450 x 230 mm		ABK + réf		1ABK + réf		2ABK + réf

Rouleau double face	2 cm x 30 m	€/ Réf
Rouleau double face mousse	2,5 cm x 30 m	€/ Réf
Rouleau double face	5 cm x 30 m	€/ Réf
Rouleau double face mousse/magnétique	1,25 cm x 30 m	€/ Réf

Exemple:
10 panneaux ALU « HANDICAPE DROITE » 250 x 130 mm = 10 2AAS E36 E9

DISQUES SECOURS

3 formats différents : 150 x 50 mm. / 300 x 100 mm. / 450 x 150 mm.

Cotes hors standard nous consulter.

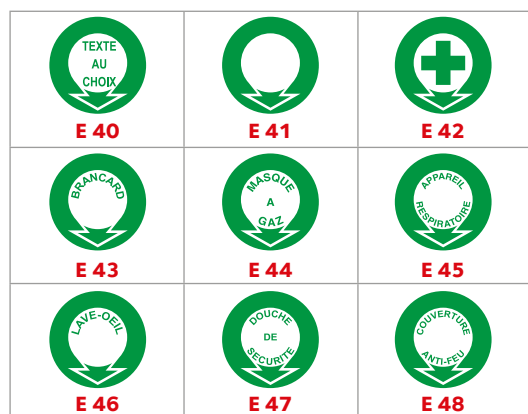

Matière	Format	Unitaire		5 à 9		10 et +	
		Prix H.T	Désignation	Prix H.T	Désignation	Prix H.T	Désignation
Vinyle	Ø 75 mm		V75 + réf		1V75 + réf		2V75 + réf
Vinyle	Ø 120 mm		V120 + réf		1V120 + réf		2V120 + réf
Vinyle	Ø 200 mm		V200 + réf		1V200 + réf		2V200 + réf
Vinyle	Ø 300 mm		V300 + réf		1V300 + réf		2V300 + réf
PVC 2mm	Ø 75 mm		P75 + réf		1P75 + réf		2P75 + réf
PVC 2mm	Ø 120 mm		P120 + réf		1P120 + réf		2P120 + réf
PVC 2mm	Ø 200 mm		P200 + réf		1P200 + réf		2P200 + réf
PVC 2mm	Ø 300 mm		P300 + réf		1P300 + réf		2P300 + réf
Aluminium 1,5mm	Ø 75 mm		A75 + réf		1A75 + réf		2A75 + réf
Aluminium 1,5mm	Ø 120 mm		A120 + réf		1A120 + réf		2A120 + réf
Aluminium 1,5mm	Ø 200 mm		A200 + réf		1A200 + réf		2A200 + réf
Aluminium 1,5mm	Ø 300 mm		A300 + réf		1A300 + réf		2A300 + réf

Rouleau double face	2 cm x 30 m€	Réf
Rouleau double face mousse	2,5 cm x 30 m€	Réf
Rouleau double face	5 cm x 30 m€	Réf
Rouleau double face mousse/magnétique	1,25 cm x 30 m€	Réf

Exemple:
1 panneau PVC « COUVERTURE ANTI FEU » Ø 120 mm = 1 P120 E48

ÉVACUATION SECOURS

DAE : DÉFIBRILLATEUR AUTOMATIQUE EXTERNE

Cotes hors standard nous consulter.

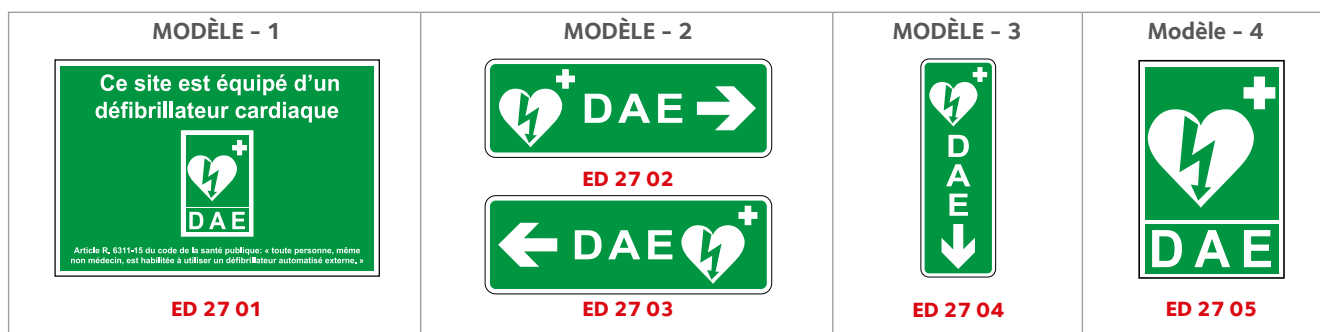

Matière	Modèle	Format	Unitaire		5 à 9		10 et +	
			Prix H.T	Désignation	Prix H.T	Désignation	Prix H.T	Désignation
Vinyle	1	100 x 150 mm		VAL + réf		1VAL + réf		2VAL + réf
Vinyle	1	155 x255 mm		VAV + réf		VAV + réf		2VAV + réf
Vinyle	2	350 x 120 mm		VAZ + réf		1VAZ + réf		2VAZ + réf
Vinyle	2	450 x 150 mm		VBF + réf		1VBF + réf		2VBF + réf
Vinyle	3	120 x 350 mm		VAY + réf		1VAY + réf		2VAY + réf
Vinyle	3	150 x 450 mm		VBE + réf		1VBE + réf		2VBE + réf
Vinyle	4	150 x 225 mm		VAU + réf		1VAU + réf		2VAU + réf
Vinyle	4	450 x 300 mm		VBG + réf		1VBG + réf		2AAL + réf
PVC 2mm	1	100 x 150 mm		PAL + réf		1PAL + réf		2PAL + réf
PVC 2mm	1	155 x255 mm		PAV + réf		1PAV + réf		2PAV + réf
PVC 2mm	2	350 x 120 mm		PAZ + réf		1PAZ + réf		2PAZ + réf
PVC 2mm	2	450 x 150 mm		PBF + réf		1PBF + réf		2PBF + réf
PVC 2mm	3	120 x 350 mm		PAY + réf		1PAY + réf		2PAY + réf
PVC 2mm	3	150 x 450 mm		PBE + réf		1PBE + réf		2PBE + réf
PVC 2mm	4	150 x 225 mm		PAU + réf		1PAU + réf		2PAU + réf
PVC 2mm	4	450 x 300 mm		PBG + réf		1PBG + réf		2PBG + réf
Aluminium 1,5mm	1	100 x 150 mm		AAL + réf		1AAL + réf		2AAL + réf
Aluminium 1,5mm	1	155 x255 mm		AAV + réf		1AAV + réf		2AAV + réf
Aluminium 1,5mm	2	350 x 120 mm		AAZ + réf		1AAZ + réf		2AAZ + réf
Aluminium 1,5mm	2	450 x 150 mm		ABF + réf		1ABF + réf		2ABF + réf
Aluminium 1,5mm	3	120 x 350 mm		AAV + réf		1AAV + réf		2AAV + réf
Aluminium 1,5mm	3	150 x 450 mm		ABE + réf		1ABE + réf		2ABE + réf
Aluminium 1,5mm	4	150 x 225 mm		AAU + réf		1AAU + réf		2AAU + réf
Aluminium 1,5mm	4	450 x 300 mm		ABG + réf		1ABG + réf		2ABG + réf

Rouleau double face	2 cm x 30 m	€/ Réf
Rouleau double face mousse	2,5 cm x 30 m	€/ Réf
Rouleau double face	5 cm x 30 m	€/ Réf
Rouleau double face mousse/magnétique	1,25 cm x 30 m	€/ Réf



Exemple:
1 panneau PVC « MODELE 4 » 450 x 300 mm = 1 PBG ED 27 05

ÉVACUATION SECOURS

ÉTIQUETTES AUTOCOLLANTES DE PETITE TAILLE

4 formats différents : 18 mm. / 35 mm. / 50 mm. / 75 mm.

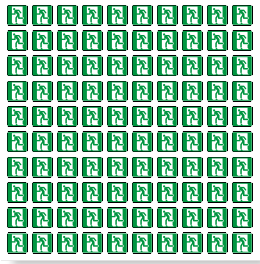
Cotes hors standard nous consulter.

<p>PLANCHE DE 100 AUTOCOLLANTS 18 MM.</p> 	<p>ROULEAU DE 150 AUTOCOLLANTS EN PAPIER BRILLANT FORMAT 75 MM.</p> 
E 100 18 + Réf du picto	E 150 75 + Réf du picto

**CHOIX DES
PICTOGRAMMES,
VOIR PAGE 44**

<p>POCHETTE D'AUTOCOLLANTS Lot de 50 étiquettes de 35 mm</p>  	<p>POCHETTE D'AUTOCOLLANTS Lot de 25 étiquettes de 50 mm</p>  	<p>POCHETTE D'AUTOCOLLANTS Lot de 10 étiquettes de 75 mm</p>  
Réf : E 35 050 + Réf du picto	Réf : E 50 025 + Réf du picto	Réf : E 75 010 + Réf du picto

Conditionnement	Format	Unitaire	
		Prix H.T	Désignation
Planche de 100 pièces	18 mm		ES100A + réf
Planche de 50 pièces	35 mm		ES050C + réf
Planche de 25 pièces	50 mm		ES025E + réf
Planche de 10 pièces	75 mm		ES010G + réf
Planche de 150 pièces	75 mm		ES150G + réf

Exemple:
2 rouleaux de 150 pièces « POINT DE RASSEMBLEMENT » = 2 ES150G E 23

• MÉMO •

PHOTOLUMINESCENTS

ÉVACUATION - SECOURS

4 formats différents : 75 mm. / 120 mm. / 200 mm. / 300 mm.

Cotes hors standard nous consulter.



Matière	Format	Unitaire		5 à 9		10 et +	
		Prix H.T	Désignation	Prix H.T	Désignation	Prix H.T	Désignation
Vinyle	75 x 75 mm		VCW + réf		1VCW + réf		2VCW + réf
Vinyle	120 x 120 mm		VAK + réf		1VAK + réf		2A120 + réf
Vinyle	200 x 200 mm		VAW + réf		1VAW + réf		2A120 + réf
Vinyle	300 x 300 mm		VBJ + réf		1VBJ + réf		2A120 + réf
PVC 2mm	75 x 75 mm		PCW + réf		1PCW + réf		2A120 + réf
PVC 2mm	120 x 120 mm		PAK + réf		1PAK + réf		2PVAK + réf
PVC 2mm	200 x 200 mm		PAW + réf		1PAW + réf		2PAW + réf
PVC 2mm	300 x 300 mm		PBJ + réf		1PBJ + réf		2PVBj + réf
Aluminium 1,5mm	75 x 75 mm		ACW + réf		1ACW + réf		2ALCW + réf
Aluminium 1,5mm	120 x 120 mm		AAK + réf		1AAK + réf		2ALAK + réf
Aluminium 1,5mm	200 x 200 mm		AAW + réf		1AAW + réf		2ALAW + réf
Aluminium 1,5mm	300 x 300 mm		ABJ + réf		1ABJ + réf		2ALBJ + réf
Support en drapeau SUP1	120 x 120 mm		S1AK + réf		1S1AK + réf		2SU1AK + réf
Support en drapeau SUP2	120 x 120 mm		S2AK + réf		1S2AK + réf		2SU2AK + réf
Support en drapeau SUP3	120 x 120 mm		S3AK + réf		1S3AK + réf		2SU3AK + réf
Support en drapeau SUP1	200 x 200 mm		S1AW + réf		1A1AW + réf		2S1AW + réf
Support en drapeau SUP2	200 x 200 mm		S2AW + réf		1S2AW + réf		2S2AW + réf
Support en drapeau SUP3	200 x 200 mm		S3AW + réf		1S3AW + réf		2S3AW + réf
Support en drapeau SUP1	300 x 300 mm		S1BJ + réf		1S1BJ + réf		2S1BJ + réf
Support en drapeau SUP2	300 x 300 mm		S2BJ + réf		1S2BJ + réf		2S2BJ + réf
Support en drapeau SUP3	300 x 300 mm		S3BJ + réf		1S3BJ + réf		2S3BJ + réf

Rouleau double face	2 cm x 30 m	€/ Réf
Rouleau double face mousse	2,5 cm x 30 m	€/ Réf
Rouleau double face	5 cm x 30 m	€/ Réf
Rouleau double face mousse/magnétique	1,25 cm x 30 m	€/ Réf

Exemple:
1 drapeau SUP2 200 x 200 mm avec le pictogramme « MASQUE » = 1 S2AW E37

SUPPORTS EN DRAPEAU ALUMINIUM

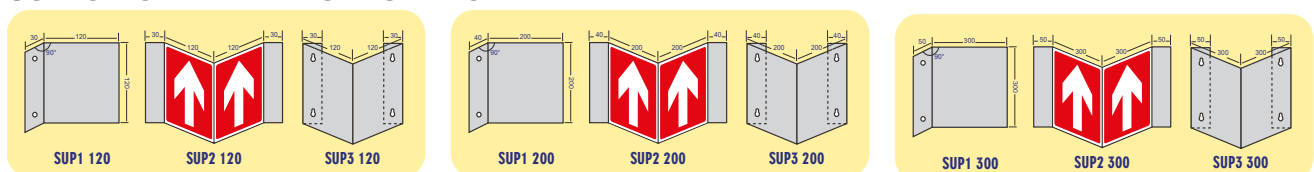

PHOTOLUMINESCENTS

ÉVACUATION DES PERSONNES

2 formats différents : 200 x 130 mm. / 450 x 230 mm.

Cotes hors standard nous consulter.



Matière	Format	Unitaire		5 à 9		10 et +	
		Prix H.T	Désignation	Prix H.T	Désignation	Prix H.T	Désignation
Vinyle	200 x 130 mm		VAS + réf		1VAS + réf		2VAS + réf
Vinyle	450 x 230 mm		VBK + réf		1VBK + réf		2VBK + réf
PVC 2mm	200 x 130 mm		PAS + réf		1PAS + réf		2PAS + réf
PVC 2mm	450 x 230 mm		PBK + réf		1PBK + réf		2PBK + réf
Aluminium 1,5mm	200 x 130 mm		AAS + réf		1AAS + réf		2AAS + réf
Aluminium 1,5mm	450 x 230 mm		ABK + réf		1ABK + réf		2ABK + réf

Rouleau double face	2 cm x 30 m	€/ Réf
Rouleau double face mousse	2,5 cm x 30 m	€/ Réf
Rouleau double face	5 cm x 30 m	€/ Réf
Rouleau double face mousse/magnétique	1,25 cm x 30 m	€/ Réf

Exemple:
5 panneaux PVC « ISSUE DE SECOURS FLECHE A DROITE »
200 x 130 mm = 5 1PAS PHS062

ÉVACUATION DES PERSONNES

3 formats différents : 150 x 50 mm. / 300 x 100 mm. / 450 x 150 mm.

Cotes hors standard nous consulter.



Matière	Format	Unitaire		5 à 9		10 et +	
		Prix H.T	Désignation	Prix H.T	Désignation	Prix H.T	Désignation
Vinyle	150 x 50 mm		VAR + réf		1VAR + réf		2VAR + réf
Vinyle	300 x 100 mm		VPF + réf		1VPF + réf		2VPF + réf
Vinyle	450 X 150 mm		VPF + réf		1VPF + réf		2VPF + réf
PVC 2mm	150 x 50 mm		PAE + réf		1PAE + réf		2PAE + réf
PVC 2mm	300 x 100 mm		PAR + réf		1PAR + réf		2PAR + réf
PVC 2mm	450 X 150 mm		PBF + réf		1PBF + réf		2PBF + réf
Aluminium 1,5mm	150 x 50 mm		AAE + réf		1AAE + réf		2AAE + réf
Aluminium 1,5mm	300 x 100 mm		AAR + réf		1AAR + réf		2AAR + réf
Aluminium 1,5mm	450 X 150 mm		ABF + réf		1ABF + réf		2ABF + réf

Rouleau double face	2 cm x 30 m	€/ Réf
Rouleau double face mousse	2,5 cm x 30 m	€/ Réf
Rouleau double face	5 cm x 30 m	€/ Réf
Rouleau double face mousse/magnétique	1,25 cm x 30 m	€/ Réf

Exemple:
12 vinyles « SANS ISSUE » 300 x 100 mm
= 12 2VBF PHS 048

PHOTOLUMINESCENTS

ÉVACUATION - SECOURS

2 formats différents : 200 x 300 mm. / 260 x 400 mm.

Cotes hors standard nous consulter.



Matière	Format	Unitaire		5 à 9		10 et +	
		Prix H.T	Désignation	Prix H.T	Désignation	Prix H.T	Désignation
Vinyle	200 x 300mm		VBB + réf		1VBB + réf		2VBB + réf
Vinyle	260 x 400 mm		VBL + réf		1VBL + réf		2VBL + réf
PVC 2mm	200 x 300 mm		PBB + réf		1PBB + réf		2PBB + réf
PVC 2mm	260 x 400 mm		PBL + réf		1PBL + réf		2PBL + réf
Aluminium 1,5mm	200 x 300 mm		ABB + réf		1ABB + réf		2ABB + réf
Aluminium 1,5mm	260 x 400 mm		ABL + réf		1ABL + réf		2ABL + réf

Rouleau double face	2 cm x 30 m	€/ Réf
Rouleau double face mousse	2,5 cm x 30 m	€/ Réf
Rouleau double face	5 cm x 30 m	€/ Réf
Rouleau double face mousse/magnétique	1,25 cm x 30 m	€/ Réf

Exemple:

5 panneaux PVC « SORTIE DE SECOURS FLECHE BAS DROITE » 200 x 300 mm
= 5 1PBB PHS 052

ÉVACUATION - SECOURS

2 formats différents : 300 x 200 mm. / 400 x 260 mm.

Cotes hors standard nous consulter.



Matière	Format	Unitaire		5 à 9		10 et +	
		Prix H.T	Désignation	Prix H.T	Désignation	Prix H.T	Désignation
Vinyle	300 x 200 mm		VBC + réf		1VBC + réf		2VBC + réf
Vinyle	400 x 260 mm		VBM + réf		1VBM + réf		2VBM + réf
PVC 2mm	300 x 200 mm		PBC + réf		1PBC + réf		2PBC + réf
PVC 2mm	400 x 260 mm		PBM + réf		1PBM + réf		2PBM + réf
Aluminium 1,5mm	300 x 200 mm		ABC + réf		1ABC + réf		2ABC + réf
Aluminium 1,5mm	400 x 260 mm		ABM + réf		1ABM + réf		2ABM + réf

Rouleau double face	2 cm x 30 m	€/ Réf
Rouleau double face mousse	2,5 cm x 30 m	€/ Réf
Rouleau double face	5 cm x 30 m	€/ Réf
Rouleau double face mousse/magnétique	1,25 cm x 30 m	€/ Réf

Exemple:

10 panneaux ALU « BRULURE CHIMIQUE » 300 x 200 mm = 10 2ABC PHS 51 04

PHOTOLUMINESCENTS

RISQUES ÉLECTRIQUES

4 formats différents : 75 mm. / 120 mm. / 200 mm. / 300 mm. / 300 x 200 mm / 400 x 260 mm.

Cotes hors standard nous consulter.

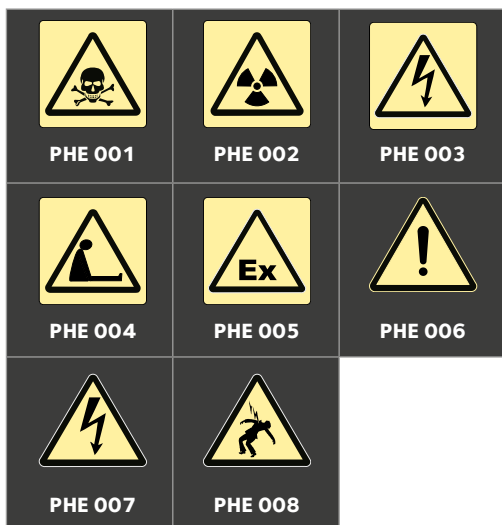

Matière	Format	Unitaire		5 à 9		10 et +	
		Prix H.T	Désignation	Prix H.T	Désignation	Prix H.T	Désignation
Vinyle	75 x 75 mm		VCW + réf		1VCW + réf		2VCW + réf
Vinyle	120 x 120 mm		VAK + réf		1VAK + réf		2VAK + réf
Vinyle	200 x 200 mm		VAW + réf		1VAW + réf		2VAW + réf
Vinyle	300 x 300 mm		VBJ + réf		1VBJ + réf		2VBJ + réf
PVC 2mm	75 x 75 mm		PCW + réf		1PCW + réf		2PCW + réf
PVC 2mm	120 x 120 mm		PAK + réf		1PAK + réf		2PAK + réf
PVC 2mm	200 x 200 mm		PAW + réf		1PAW + réf		2PAW + réf
PVC 2mm	300 x 300 mm		PBJ + réf		1PBJ + réf		2PBJ + réf
Aluminium 1,5mm	75 x 75 mm		ACW + réf		1ACW + réf		2ACW + réf
Aluminium 1,5mm	120 x 120 mm		AAK + réf		1AAK + réf		2AAK + réf
Aluminium 1,5mm	200 x 200 mm		AAW + réf		1AAW + réf		2AAW + réf
Aluminium 1,5mm	300 x 300 mm		ABJ + réf		1ABJ + réf		2ABJ + réf

Rouleau double face	2 cm x 30 m	€/ Réf
Rouleau double face mousse	2,5 cm x 30 m	€/ Réf
Rouleau double face	5 cm x 30 m	€/ Réf
Rouleau double face mousse/magnétique	1,25 cm x 30 m	€/ Réf

Exemple:
1 vinyle « DANGER HAUTE TENSION » 200 x 200 mm = **1 VAW PHE 007**



Matière	Format	Unitaire		5 à 9		10 et +	
		Prix H.T	Désignation	Prix H.T	Désignation	Prix H.T	Désignation
Vinyle	300 x 200 mm		VBC + réf		1VBC + réf		2VBC + réf
Vinyle	400 x 260 mm		VBM + réf		1VBM + réf		2VBM + réf
PVC 2mm	300 x 200 mm		PBC + réf		1PBC + réf		2PBC + réf
PVC 2mm	400 x 260 mm		PBM + réf		1PBM + réf		2PBM + réf
Aluminium 1,5mm	300 x 200 mm		ABC + réf		1ABC + réf		2ABC + réf
Aluminium 1,5mm	400 x 260 mm		ABM + réf		1ABM + réf		2ABM + réf

Rouleau double face	2 cm x 30 m	€/ Réf
Rouleau double face mousse	2,5 cm x 30 m	€/ Réf
Rouleau double face	5 cm x 30 m	€/ Réf
Rouleau double face mousse/magnétique	1,25 cm x 30 m	€/ Réf

• MÉMO •

PHOTOLUMINESCENTS

MARITIMES ET PORTUAIRES

4 formats différents : 150 x 150 mm. / 200 x 200 mm. / 300 x 300 mm.

Cotes hors standard nous consulter.

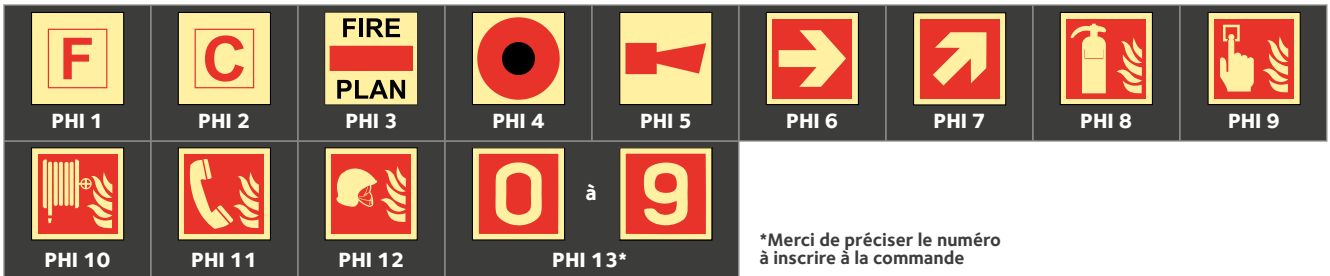

*Merci de préciser le numéro à inscrire à la commande

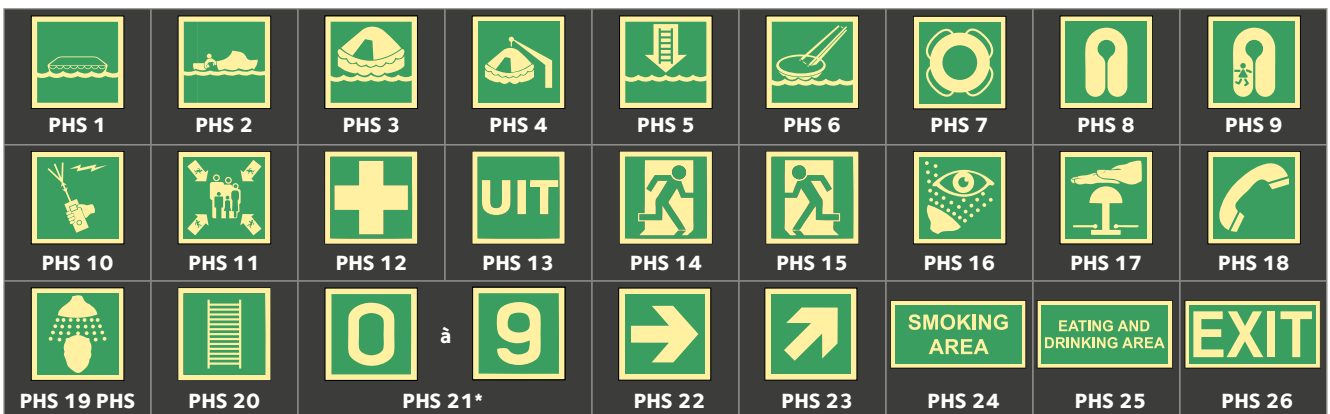
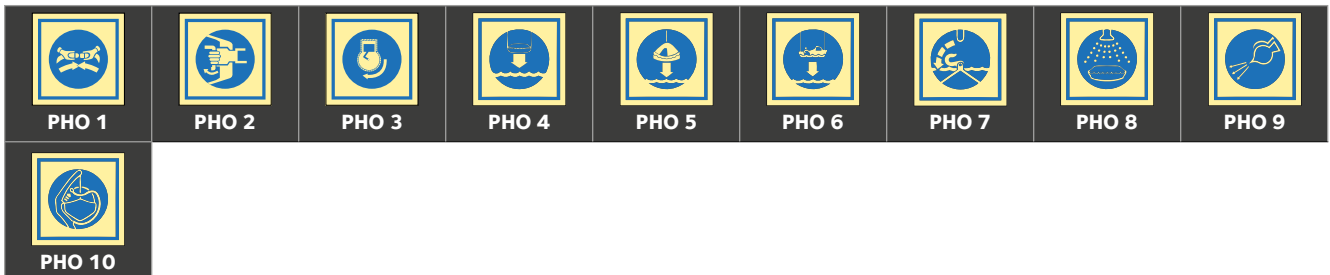

*Merci de préciser le numéro à inscrire à la commande

Matière	Format	Unitaire		5 à 9		10 et +	
		Prix H.T	Désignation	Prix H.T	Désignation	Prix H.T	Désignation
Vinyle	150 x 150 mm		VAO + réf		1VAO + réf		2VAO + réf
Vinyle	200 x 200 mm		VAW + réf		1VAW + réf		2VAW + réf
Vinyle	300 x 200 mm		VBJ + réf		1VBJ + réf		2VBJ + réf
Vinyle	75 x 150 mm		VAJ + réf		1VAJ + réf		2VAJ + réf
Vinyle	350 x 150 mm		VBA + réf		1VBA + réf		2VBA + réf
PVC 2mm	150 x 150 mm		PAO + réf		1PAO + réf		2PAO + réf
PVC 2mm	200 x 200 mm		PAW + réf		1PAW + réf		2PAW + réf
PVC 2mm	300 x 300 mm		PBJ + réf		1PBJ + réf		2PBJ + réf
PVC 2mm	75 x 150 mm		PAJ + réf		1PAJ + réf		2PAJ + réf
PVC 2mm	350 x 150 mm		PBA + réf		1PBA + réf		2PBA + réf
Aluminium 1,5mm	150 x 150 mm		AAO + réf		1AAO + réf		2AAO + réf
Aluminium 1,5mm	200 x 200 mm		AAW + réf		1AAW + réf		2AAW + réf
Aluminium 1,5mm	300 x 300 mm		ABJ + réf		1ABJ + réf		2ABJ + réf
Aluminium 1,5mm	75 x 150 mm		AAJ + réf		1AAJ + réf		2AAJ + réf
Aluminium 1,5mm	350 x 150 mm		ABA + réf		1ABA + réf		2ABA + réf

Rouleau double face	2 cm x 30 m	€/ Réf
Rouleau double face mousse	2,5 cm x 30 m	€/ Réf
Rouleau double face	5 cm x 30 m	€/ Réf
Rouleau double face mousse/magnétique	1,25 cm x 30 m	€/ Réf

Exemple:

1 vinyle « SMOKING AREA » 350X150 mm = 1 VBA PHS 24



PHOTOLUMINESCENTS

PEINTURE PHOTOLUMISCENTE

PEINTURE BASE SOLVANT POUR MURS, BOIS, BÉTON, PLAQUE DE PLÂTRE :



PHOTO à vérifier



- Passer 1 ou 2 couches d'apprêt afin d'obtenir un fond parfaitement clair.
- A l'aide d'une spatule très propre, remuer la peinture.
- Étendre (au pinceau, rouleau, ou pistolet) et mélanger pendant l'emploi.
- Après séchage, passer une couche de vernis afin de protéger la peinture des salissures.
- Une notice complète est fournie avec la peinture PHOTOLUMINESCENTE.
- Nettoyage des outils à l'eau.
- Conservation : craint le gel.
- Pouvoir couvrant : peinture 5m²/kg-Apprêt 6m²/kg-Vernis 6m²/kg.

PEINTURE POUR SOL :



PHOTO à vérifier

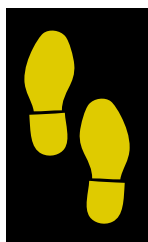

- Peinture époxy (2 composants) pour le sol, résistante à l'usure et aux frottements.
- Application : planches en béton, voies de circulation, quais, parkings, entrepôt, nez de marche...
- Rendement 1.5 kg/m² pour la peinture.

AÉROSOLS :



PHOTO à vérifier

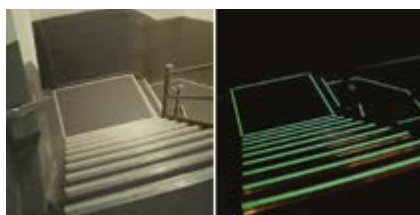

JOUR → NUIT

- Très facile à appliquer.
- Utilisable en intérieur et en extérieur et sur tout type de surface de couleur très claire.
- Idéal aussi pour une application au pochoir.
- Pour un effet optimal, appliquer plusieurs couches



PHOTO à vérifier

Type	Type	Contenance	Prix H.T	Désignation
Base solvant	Apprêt	1 kg		APRSPH
Base solvant	Peinture	1 kg		PEIPSPH
Base solvant	Vernis	1 kg		VERSPH
Pour sol	Apprêt	1 kg		APRPE
Pour sol	Peinture	1 kg		PEIPE
Pour sol	Vernis	1 kg		VERPE
Aérosol	Peinture	500 ml		ARP181

CONSIGNES

CONSIGNES INCENDIE ET ÉVACUATION

3 formats différents : 200 x 300 mm. / 300 x 450 mm. / 400 x 600 mm.

Cotes hors standard nous consulter.

C 01

C 02

C 03

C 04

C 05

C 06

C 07

C 08

C 09

C 10

C 11

Matière	Format	Unitaire		5 à 9		10 et +	
		Prix H.T	Désignation	Prix H.T	Désignation	Prix H.T	Désignation
Vinyle	200 x 300 mm		VBB + réf		1VBB + réf		2VBB + réf
Vinyle	300 x 450 mm		VBP + réf		1VBP + réf		2VBP + réf
Vinyle	400 x 600 mm		VBW + réf		1VBW + réf		2VBW + réf
PVC 2mm	200 x 300 mm		PBB + réf		1PBB + réf		2PBB + réf
PVC 2mm	300 x 450 mm		PBP + réf		1PBP + réf		2PBP + réf
PVC 2mm	400 x 600 mm		PBW + réf		PBW + réf		2PBW + réf
Aluminium 1,5mm	200 x 300 mm		ABB + réf		1ABB + réf		2ABB + réf
Aluminium 1,5mm	300 x 450 mm		ABP + réf		1ABP + réf		2ABP + réf
Aluminium 1,5mm	400 x 600 mm		ABW + réf		1ABW + réf		2ABW + réf

Rouleau double face	2 cm x 30 m	€/ Réf
Rouleau double face mousse	2,5 cm x 30 m	€/ Réf
Rouleau double face	5 cm x 30 m	€/ Réf
Rouleau double face mousse/magnétique	1,25 cm x 30 m	€/ Réf

Exemple:
3 panneaux ALU « CONSIGNES CHAMBRES ELEVES » 400 x 600 mm = **3 ABW C11**

CONSIGNES

CONSIGNES INCENDIE ET ÉVACUATION

3 formats différents : 200 x 300 mm. / 300 x 450 mm. / 400 x 600 mm.

Cotes hors standard nous consulter.

C 12

C 13

C 14

C 15

C 16

C 17

C 18

C 19

C 20

Matière	Format	Unitaire		5 à 9		10 et +	
		Prix H.T	Désignation	Prix H.T	Désignation	Prix H.T	Désignation
Vinyle	200 x 300 mm		VBB + réf		1VBB + réf		2VBB + réf
Vinyle	300 x 450 mm		VBP + réf		1VBP + réf		2VBP + réf
Vinyle	400 x 600 mm		VBW + réf		1VBW + réf		2VBW + réf
PVC 2mm	200 x 300 mm		PBB + réf		1PBB + réf		2PBB + réf
PVC 2mm	300 x 450 mm		PBP + réf		1PBP + réf		2PBP + réf
PVC 2mm	400 x 600 mm		PBW + réf		PBW + réf		2PBW + réf
Aluminium 1,5mm	200 x 300 mm		ABB + réf		1ABB + réf		2ABB + réf
Aluminium 1,5mm	300 x 450 mm		ABP + réf		1ABP + réf		2ABP + réf
Aluminium 1,5mm	400 x 600 mm		ABW + réf		1ABW + réf		2ABW + réf

Rouleau double face	2 cm x 30 m	€/ Réf
Rouleau double face mousse	2,5 cm x 30 m	€/ Réf
Rouleau double face	5 cm x 30 m	€/ Réf
Rouleau double face mousse/magnétique	1,25 cm x 30 m	€/ Réf

Exemple:
 3 panneaux ALU « CONSIGNES SECU. PARC STATIONNEMENT » 400 x 600 mm
 = 3 ABW C17

C 21
 Modèle simple réservé uniquement aux plans d'évacuation

Matière	Format	Unitaire		5 à 9		10 et +	
		Prix H.T	Désignation	Prix H.T	Désignation	Prix H.T	Désignation
Vinyle	450 x 450 mm		VBTC021		1VBTC021		2VBTC021
Vinyle	600 x 600 mm		VCDC021		1VCDC021		2VCDC021

CONSIGNES

GUIDE DES PREMIERS SECOURS

3 formats différents : 200 x 300 mm. / 300 x 450 mm. / 400 x 600 mm.

Cotes hors standard nous consulter.



Matière	Format	Unitaire		5 à 9		10 et +	
		Prix H.T	Désignation	Prix H.T	Désignation	Prix H.T	Désignation
Vinyle	200 x 300 mm		VBB + réf		1VBB + réf		2VBB + réf
Vinyle	300 x 450 mm		VBP + réf		1VBP + réf		2VBP + réf
Vinyle	400 x 600 mm		VBW + réf		1VBW + réf		2VBW + réf
PVC 2mm	200 x 300 mm		PBB + réf		1PBB + réf		2PBB + réf
PVC 2mm	300 x 450 mm		PBP + réf		1PBP + réf		2PBP + réf
PVC 2mm	400 x 600 mm		PBW + réf		PBW + réf		2PBW + réf
Aluminium 1,5mm	200 x 300 mm		ABB + réf		1ABB + réf		2ABB + réf
Aluminium 1,5mm	300 x 450 mm		ABP + réf		1ABP + réf		2ABP + réf
Aluminium 1,5mm	400 x 600 mm		ABW + réf		1ABW + réf		2ABW + réf

Rouleau double face	2 cm x 30 m	€/ Réf
Rouleau double face mousse	2,5 cm x 30 m	€/ Réf
Rouleau double face	5 cm x 30 m	€/ Réf
Rouleau double face mousse/magnétique	1,25 cm x 30 m	€/ Réf

Exemple:
3 panneaux ALU « L'EVACUATION » 400X x 600 mm = **3 ABW C 24**

AFFICHAGE PAR INSERTION

Formats : 240 x 327 mm. **Cotes hors standard nous consulter.**

Conçu pour une impression sur vos imprimantes laser ou jet d'encre en format A4

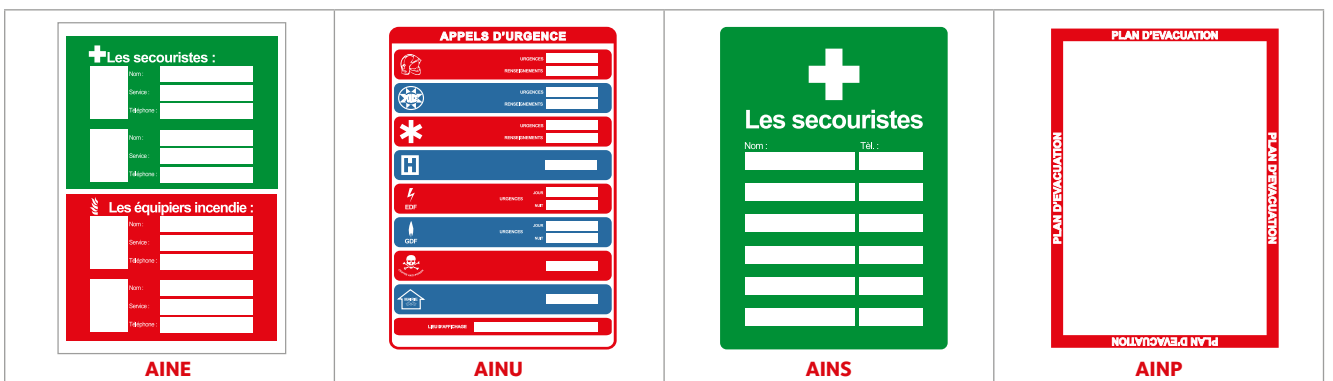

Matière	Prix H.T	Désignation
AINE		AINE
AINU		AINU
AINS		AINS
AINP		AINP

CONSIGNES

CONSIGNES DIVERSES

3 formats différents : 200 x 300 mm. / 300 x 450 mm. / 400 x 600 mm.

Cotes hors standard nous consulter.

<p>ELECTRICITE DE FRANCE</p> <p>POUR METTRE HORS TENSION CE TRANSFORMATEUR, OUVRIR :</p> <ol style="list-style-type: none"> 1) L'interrupteur général B.T. du poste. 2) Les appareils de séparations H.T. suivants: <p>CONDAMNER OUVERT : AVANT TOUTE INTERVENTION SUR LE CABLE H.T. D'ALIMENTATION OU SUR LE TRANSFORMATEUR, APPLIQUER LES CONSIGNES DU CARNET DE PRESCRIPTIONS AU PERSONNEL</p>	<p>CELLULE N° : _____</p> <p>ORDRE DE SERVICE : Les manœuvres et travaux doivent être effectués en application des textes contenus dans le "Carnet des Prescriptions au Personnel E.D.T." et autres instructions en vigueur.</p> <p>DEFENSE D'OUVRIR TANT QUE LES CONDUCTEURS DE CE COMPARTIMENT N'ONT PAS ETE MIS HORS TENSION</p> <p>APRES AVOIR EFFECTUE LES MANŒUVRES D'EXPLOITATION NECESSAIRES</p> <p>Déjecteur Interrupteur Sélecteur Fusible</p> <p>ATTENTION Les parties figurées en rouge doivent être considérées comme restant sous tension après l'exécution des manœuvres énumérées ci-dessus.</p>	<p>POSTE DE DETENTE</p> <p>Nom : _____</p> <p>Numéro : _____</p> <p>EN CAS D'INCIDENT PREVENIR</p> <p>EN PRECISANT LE NOM DU POSTE</p> <p>ACCES INTERDIT A TOUTES PERSONNES NON AUTORISEES</p>	<p>STOCKAGE DE PRODUITS CHIMIQUES schéma indiquant les incompatibilités</p> <table border="1"> <tr><td>+</td><td>+</td><td>-</td><td>+</td><td>+</td><td>-</td></tr> <tr><td>+</td><td>-</td><td>+</td><td>-</td><td>+</td><td>-</td></tr> <tr><td>+</td><td>-</td><td>+</td><td>+</td><td>+</td><td>-</td></tr> <tr><td>+</td><td>+</td><td>+</td><td>+</td><td>+</td><td>-</td></tr> <tr><td>+</td><td>-</td><td>-</td><td>-</td><td>-</td><td>+</td></tr> <tr><td>+</td><td>-</td><td>-</td><td>-</td><td>-</td><td>+</td></tr> </table> <p>Les codes et les bases concernées doivent être stockés séparément.</p> <p>- Ne doivent pas être stockés ensemble.</p> <p>○ Ne doivent être stockés ensemble que si certaines dispositions particulières sont prises.</p> <p>+ Peuvent être stockés ensemble.</p>	+	+	-	+	+	-	+	-	+	-	+	-	+	-	+	+	+	-	+	+	+	+	+	-	+	-	-	-	-	+	+	-	-	-	-	+
+	+	-	+	+	-																																		
+	-	+	-	+	-																																		
+	-	+	+	+	-																																		
+	+	+	+	+	-																																		
+	-	-	-	-	+																																		
+	-	-	-	-	+																																		

Matière	Format	Unitaire		5 à 9		10 et +	
		Prix H.T	Désignation	Prix H.T	Désignation	Prix H.T	Désignation
Vinyle	200 x 300 mm		VBB + réf		1VBB + réf		2VBB + réf
Vinyle	300 x 450 mm		VBP + réf		1VBP + réf		2VBP + réf
Vinyle	400 x 600 mm		VBW + réf		1VBW + réf		2VBW + réf
PVC 2mm	200 x 300 mm		PBB + réf		1PBB + réf		2PBB + réf
PVC 2mm	300 x 450 mm		PBP + réf		1PBP + réf		2PBP + réf
PVC 2mm	400 x 600 mm		PBW + réf		1PBW + réf		2PBW + réf
Aluminium 1,5mm	200 x 300 mm		ABB + réf		1ABB + réf		2ABB + réf
Aluminium 1,5mm	300 x 450 mm		ABP + réf		1ABP + réf		2ABP + réf
Aluminium 1,5mm	400 x 600 mm		ABW + réf		1ABW + réf		2ABW + réf

Rouleau double face	2 cm x 30 m	€/ Réf
Rouleau double face mousse	2,5 cm x 30 m	€/ Réf
Rouleau double face	5 cm x 30 m	€/ Réf
Rouleau double face mousse/magnétique	1,25 cm x 30 m	€/ Réf

Exemple :
 3 panneaux ALU « POSTET DE DETENTE » 400 x 600 mm = 3 ABW C 32



**DES PROFESSIONNELS
À VOTRE ÉCOUTE !**

TÉL : +33 (0)3 87 80 14 99

FAX : +33 (0)3 87 51 61 44

DU LUNDI AU VENDREDI DE 8H À 18H

E-MAIL : CONTACT@GSECONCEPT.FR

ADRESSE : GSE CONCEPT

ZONE INDUSTRIELLE IDA

RUE ANTOINE MÉNARD

57255 SAINTE-MARIE-AUX-CHÊNES



SURVEILLANCE VIDÉO

PANNEAUX DIVERS

3 formats différents : 150 x 50 mm / 300 x 100 mm / 450 x 150 mm.

Cotes hors standard nous consulter.

 SURVEILLANCE VIDEO <small>loi n°78-17 du 6 Janvier 1978 modifiée par la loi du 6 Août 2004</small>	 SURVEILLANCE VIDEO 24H / 24H <small>loi n°78-17 du 6 Janvier 1978 modifiée par la loi du 6 Août 2004</small>	 VIDEO SURVEILLANCE 24H / 24H <small>loi n°78-17 du 6 Janvier 1978 modifiée par la loi du 6 Août 2004</small>	 POUR VOTRE SECURITE TELESURVEILLANCE <small>loi n°78-17 du 6 Janvier 1978 modifiée par la loi du 6 Août 2004</small>	 POUR VOTRE SECURITE VOUS ETES FILMES <small>loi n°78-17 du 6 Janvier 1978 modifiée par la loi du 6 Août 2004</small>
SV 21B	SV 22B	SV 23B	SV 24B	SV 25B
 VOUS ETES SOUS VIDEO SURVEILLANCE <small>loi n°78-17 du 6 Janvier 1978 modifiée par la loi du 6 Août 2004</small>	 VOUS ETES SOUS SURVEILLANCE VIDEO <small>loi n°78-17 du 6 Janvier 1978 modifiée par la loi du 6 Août 2004</small>	 PROPRIETE SOUS SURVEILLANCE ELECTRONIQUE ET RELIEE A UN CENTRE DE TELESURVEILLANCE 24H / 24 <small>loi n°78-17 du 6 Janvier 1978 modifiée par la loi du 6 Août 2004</small>	 SITE SOUS SURVEILLANCE VIDEO <small>loi n°78-17 du 6 Janvier 1978 modifiée par la loi du 6 Août 2004</small>	 SITE SOUS VIDEO SURVEILLANCE <small>loi n°78-17 du 6 Janvier 1978 modifiée par la loi du 6 Août 2004</small>
SV 26B	SV 27B	SV 28B	SV 29B	SV 30B
 SITE SOUS VIDEO PROTECTION <small>loi n°78-17 du 6 Janvier 1978 modifiée par la loi du 6 Août 2004</small>	 ESPACE SOUS SURVEILLANCE VIDEO <small>loi n°78-17 du 6 Janvier 1978 modifiée par la loi du 6 Août 2004</small>	 ESPACE SOUS VIDEO PROTECTION <small>loi n°78-17 du 6 Janvier 1978 modifiée par la loi du 6 Août 2004</small>	 BATIMENT(S) SOUS SURVEILLANCE VIDEO <small>loi n°78-17 du 6 Janvier 1978 modifiée par la loi du 6 Août 2004</small>	 BATIMENT(S) SOUS VIDEO SURVEILLANCE <small>loi n°78-17 du 6 Janvier 1978 modifiée par la loi du 6 Août 2004</small>
SV 31B	SV 32B	SV 33B	SV 34B	SV 35B
 BATIMENT SOUS VIDEO PROTECTION <small>loi n°78-17 du 6 Janvier 1978 modifiée par la loi du 6 Août 2004</small>	 ETABLISSEMENT SOUS VIDEO SURVEILLANCE <small>loi n°78-17 du 6 Janvier 1978 modifiée par la loi du 6 Août 2004</small>	 ETABLISSEMENT SOUS VIDEO PROTECTION <small>loi n°78-17 du 6 Janvier 1978 modifiée par la loi du 6 Août 2004</small>	 PARKING SOUS VIDEO SURVEILLANCE <small>loi n°78-17 du 6 Janvier 1978 modifiée par la loi du 6 Août 2004</small>	 PARKING SOUS VIDEO PROTECTION <small>loi n°78-17 du 6 Janvier 1978 modifiée par la loi du 6 Août 2004</small>
SV 36B	SV 37B	SV 38B	SV 39B	SV 40B
 MAGASIN SOUS VIDEO SURVEILLANCE <small>loi n°78-17 du 6 Janvier 1978 modifiée par la loi du 6 Août 2004</small>	 ENCEINTE SOUS VIDEO SURVEILLANCE <small>loi n°78-17 du 6 Janvier 1978 modifiée par la loi du 6 Août 2004</small>	 ENCEINTE SOUS VIDEO PROTECTION <small>loi n°78-17 du 6 Janvier 1978 modifiée par la loi du 6 Août 2004</small>	 PROPRIETE SOUS VIDEO SURVEILLANCE <small>loi n°78-17 du 6 Janvier 1978 modifiée par la loi du 6 Août 2004</small>	 PROPRIETE SOUS VIDEO PROTECTION <small>loi n°78-17 du 6 Janvier 1978 modifiée par la loi du 6 Août 2004</small>
SV 41B	SV 42B	SV 43B	SV 44B	SV 45B
 RESIDENCE SOUS VIDEO SURVEILLANCE <small>loi n°78-17 du 6 Janvier 1978 modifiée par la loi du 6 Août 2004</small>	 RESIDENCE SOUS VIDEO PROTECTION <small>loi n°78-17 du 6 Janvier 1978 modifiée par la loi du 6 Août 2004</small>	 EQUIPEMENT VIDEO SURVEILLANCE <small>loi n°78-17 du 6 Janvier 1978 modifiée par la loi du 6 Août 2004</small>		
SV 46B	SV 47B	SV 48B		

Matière	Format	Unitaire		5 à 9		10 et +	
		Prix H.T	Désignation	Prix H.T	Désignation	Prix H.T	Désignation
Vinyle	150 x 50 mm		VAE + réf		1VAE + réf		2VAE + réf
Vinyle	300 x 100mm		VAR + réf		1VAR + réf		2VAR + réf
Vinyle	450 x 150 mm		VPF + réf		1VPF + réf		2VPF + réf
PVC 2mm	150 x 50 mm		PAE + réf		1PAE + réf		2PAE + réf
PVC 2mm	300 x 100mm		PAR + réf		1PAR + réf		2PAR + réf
PVC 2mm	450 x 150 mm		PBF + réf		1PBF + réf		2PBF + réf
Aluminium 1,5mm	150 x 50 mm		AAE + réf		1AAE + réf		2AAE + réf
Aluminium 1,5mm	300 x 100mm		AAR + réf		1AAR + réf		2AAR + réf
Aluminium 1,5mm	450 x 150 mm		ABF + réf		1ABF + réf		2ABF + réf

Rouleau double face	2 cm x 30 m	€/ Réf
Rouleau double face mousse	2,5 cm x 30 m	€/ Réf
Rouleau double face	5 cm x 30 m	€/ Réf
Rouleau double face mousse/magnétique	1,25 cm x 30 m	€/ Réf

Exemple:

12 vinyles « EQUIPEMENT VIDEO » 300 x 100 mm = **12** 2VAR **SV 48B**

La loi inscrite sur les panneaux est la suivante «**loi n°78-17 du 6 Janvier 1978 modifiée par la loi du 6 Août 2004**» : relative à la protection des personnes physiques à l'égard des traitements de données à caractère personnel.

Elle peut être remplacée par les lois suivantes: «**Loi n°95-73 du 21 janvier 1995 modifiée par la loi n°2003-239 du 18 mars 2003**» : d'orientation et de programmation relative à la sécurité. «**Loi n°2006-64 du 23 janvier 2006**» : relative à la lutte contre le terrorisme et portant dispositions diverses relatives à la sécurité et aux contrôles frontaliers et «**Loi n°2007-297 du 5 mars 2007, arrêté du 3 août 2007**» : relative à la prévention de la délinquance.

Pour toute modification merci de nous les préciser à la commande.















SURVEILLANCE VIDÉO

PANNEAUX DIVERS

2 formats différents : 200 x 300 mm. / 260 x 400 mm.

Cotes hors standard nous consulter.

 SURVEILLANCE VIDEO <small>N°17947 du 6 Janvier 1978, modifié par l'arr. du 6 Août 2004.</small> SV 01	 SURVEILLANCE VIDEO 24H / 24H <small>N°17947 du 6 Janvier 1978, modifié par l'arr. du 6 Août 2004.</small> SV 02	 VIDEO SURVEILLANCE 24H / 24H <small>N°17947 du 6 Janvier 1978, modifié par l'arr. du 6 Août 2004.</small> SV 03	 POUR VOTRE SECURITE TELESURVEILLANCE <small>N°17947 du 6 Janvier 1978, modifié par l'arr. du 6 Août 2004.</small> SV 04	 POUR VOTRE SECURITE VOUS ETES FILMES <small>N°17947 du 6 Janvier 1978, modifié par l'arr. du 6 Août 2004.</small> SV 05	 VOUS ETES SOUS VIDEO SURVEILLANCE <small>N°17947 du 6 Janvier 1978, modifié par l'arr. du 6 Août 2004.</small> SV 06	 VOUS ETES SOUS SURVEILLANCE VIDEO <small>N°17947 du 6 Janvier 1978, modifié par l'arr. du 6 Août 2004.</small> SV 07
 ATTENTION PROPRIETE SOUS SURVEILLANCE ELECTRONIQUE ET RELIEE A UN CENTRE DE TELESURVEILLANCE 24H / 24H <small>N°17947 du 6 Janvier 1978, modifié par l'arr. du 6 Août 2004.</small> SV 08	 SITE SOUS SURVEILLANCE VIDEO <small>N°17947 du 6 Janvier 1978, modifié par l'arr. du 6 Août 2004.</small> SV 09	 ESPACE SOUS SURVEILLANCE VIDEO <small>N°17947 du 6 Janvier 1978, modifié par l'arr. du 6 Août 2004.</small> SV 10	 BATIMENT(S) SOUS SURVEILLANCE VIDEO <small>N°17947 du 6 Janvier 1978, modifié par l'arr. du 6 Août 2004.</small> SV 11	 BATIMENT(S) SOUS VIDEO SURVEILLANCE <small>N°17947 du 6 Janvier 1978, modifié par l'arr. du 6 Août 2004.</small> SV 12	 ETABLISSEMENT SOUS VIDEO SURVEILLANCE <small>N°17947 du 6 Janvier 1978, modifié par l'arr. du 6 Août 2004.</small> SV 13	 PARKING SOUS VIDEO SURVEILLANCE <small>N°17947 du 6 Janvier 1978, modifié par l'arr. du 6 Août 2004.</small> SV 14
 MAGASIN SOUS VIDEO SURVEILLANCE <small>N°17947 du 6 Janvier 1978, modifié par l'arr. du 6 Août 2004.</small> SV 15	 SURVEILLANCE VIDEO <small>N°17947 du 6 Janvier 1978, modifié par l'arr. du 6 Août 2004.</small> SV 16	 SURVEILLANCE VIDEO 24H / 24H <small>N°17947 du 6 Janvier 1978, modifié par l'arr. du 6 Août 2004.</small> SV 17	 EQUIPEMENT VIDEO SURVEILLANCE <small>N°17947 du 6 Janvier 1978, modifié par l'arr. du 6 Août 2004.</small> SV 18	 POUR VOTRE SECURITE VOUS ETES SOUS VIDEO SURVEILLANCE <small>Loi N° 95-73 du 21/01/1995 Autorité responsable du droit d'accès aux images. Le responsable sécurité. Modifié d'après arrêté du PG de sécurité, N° 12 00 00 00 00.</small> SV 19		

Matière	Format	Unitaire		5 à 9		10 et +	
		Prix H.T	Désignation	Prix H.T	Désignation	Prix H.T	Désignation
Vinyle	200 x 300mm		VBB + réf		1VBB + réf		2VBB + réf
Vinyle	260 x 400 mm		VBL + réf		1VBL + réf		2VBL + réf
PVC 2mm	200 x 300 mm		PBB + réf		1PBB + réf		2PBB + réf
PVC 2mm	260 x 400 mm		PBL + réf		1PBL + réf		2PBL + réf
Aluminium 1,5mm	200 x 300 mm		ABB + réf		1ABB + réf		2ABB + réf
Aluminium 1,5mm	260 x 400 mm		ABL + réf		1ABL + réf		2ABL + réf

Rouleau double face	2 cm x 30 m	€/ Réf
Rouleau double face mousse	2,5 cm x 30 m	€/ Réf
Rouleau double face	5 cm x 30 m	€/ Réf
Rouleau double face mousse/magnétique	1,25 cm x 30 m	€/ Réf

Exemple:

5 panneaux PVC « SURVEILLANCE VIDEO 24H/24H » 200X300 mm = 5 2PBB SV 17

• MÉMO •

SURVEILLANCE VIDÉO

PANNEAUX DIVERS

4 formats différents : 75 x 75 mm. / 120 x 120 mm. / 200 x 200 mm. / 300 x 300 mm.

Cotes hors standard nous consulter.

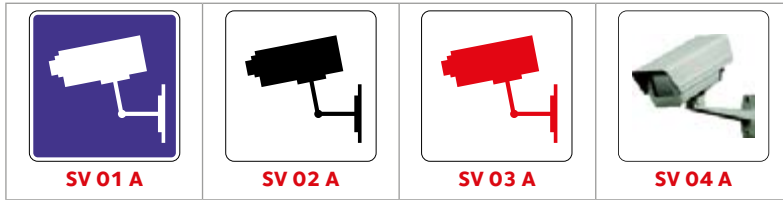

Matière	Format	Unitaire		5 à 9		10 et +	
		Prix H.T	Désignation	Prix H.T	Désignation	Prix H.T	Désignation
Vinyle	75 x 75 mm		VCW + réf		1VCW + réf		2VCW + réf
Vinyle	120 x 120 mm		VAK + réf		1VAK + réf		2VAK + réf
Vinyle	200 x 200 mm		VAW + réf		1VAW + réf		2VAW + réf
Vinyle	300 x 300 mm		VBJ + réf		1VBJ + réf		2VBJ + réf
PVC 2mm	75 x 75 mm		PCW + réf		1PCW + réf		2PCW + réf
PVC 2mm	120 x 120 mm		PAK + réf		1PAK + réf		2PAK + réf
PVC 2mm	200 x 200 mm		PAW + réf		1PAW + réf		2PAW + réf
PVC 2mm	300 x 300 mm		PBJ + réf		1PBJ + réf		2PBJ + réf
Aluminium 1,5mm	75 x 75 mm		ACW + réf		1ACW + réf		2ACW + réf
Aluminium 1,5mm	120 x 120 mm		AAK + réf		1AAK + réf		2AAK + réf
Aluminium 1,5mm	200 x 200 mm		AAW + réf		1AAW + réf		2AAW + réf
Aluminium 1,5mm	300 x 300 mm		ABJ + réf		1ABJ + réf		2ABJ + réf
Support en drapeau SUP1	120 x 120 mm		S1AK + réf		1S1AK + réf		2S1AK + réf
Support en drapeau SUP2	120 x 120 mm		S2AK + réf		1S2AK + réf		2S2AK + réf
Support en drapeau SUP3	120 x 120 mm		S3AK + réf		1S3AK + réf		2S3AK + réf
Support en drapeau SUP1	200 x 200 mm		S1AW + réf		1S1AW + réf		2S1AW + réf
Support en drapeau SUP2	200 x 200 mm		S2AW + réf		1S2AW + réf		2S2AW + réf
Support en drapeau SUP3	200 x 200 mm		S3AW + réf		1S3AW + réf		2S3AW + réf
Support en drapeau SUP1	300 x 300 mm		S1BJ + réf		1S1BJ + réf		2S1BJ + réf
Support en drapeau SUP2	300 x 300 mm		S2BJ + réf		1S2BJ + réf		2S2BJ + réf
Support en drapeau SUP3	300 x 300 mm		S3BJ + réf		1S3BJ + réf		2S3BJ + réf

Rouleau double face	2 cm x 30 m	€/ Réf
Rouleau double face mousse	2,5 cm x 30 m	€/ Réf
Rouleau double face	5 cm x 30 m	€/ Réf
Rouleau double face mousse/magnétique	1,25 cm x 30 m	€/ Réf

Exemple:
1 drapeau SUP2 200 x 200 mm avec le pictogramme «SV04A» = 1 S2AW SV 04 A

SUPPORTS EN DRAPEAU ALUMINIUM



PANNEAUX COMBINES

PANNEAUX RECTANGULAIRES RÉVERSIBLES

3 formats : 150 x 50 mm. / 300 x 100 mm. / 450 x 150 mm.

Cotes hors standard nous consulter.

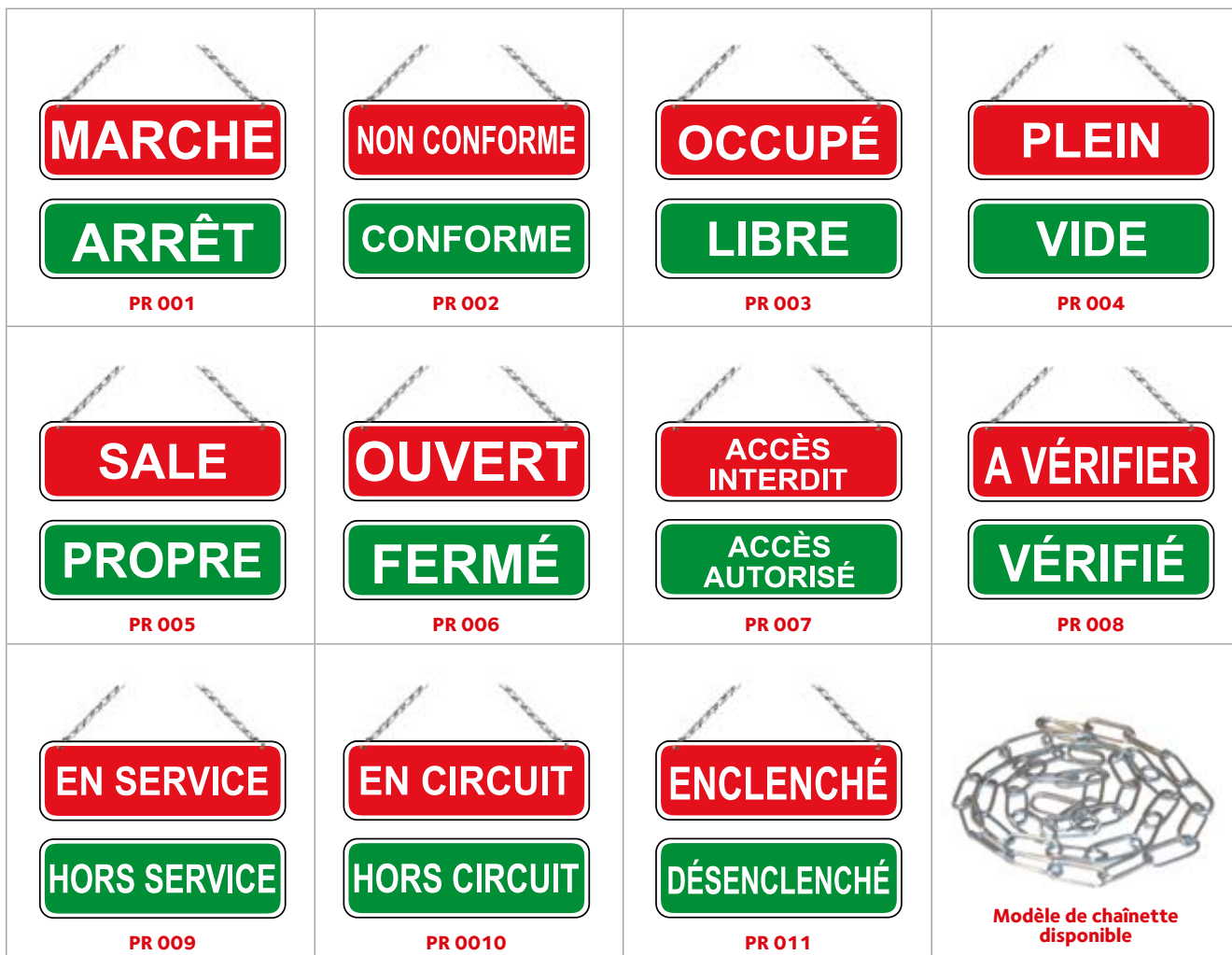

Matière	Format	Unitaire		5 à 9		10 et +	
		Prix H.T	Désignation	Prix H.T	Désignation	Prix H.T	Désignation
PVC 2mm + chaînette	150 x 50 mm		PAECH + réf		1PAECH + réf		2PAECH + réf
PVC 2mm + chaînette	300 x 100 mm		PARCH + réf		1PARCH + réf		2PARCH + réf
PVC 2mm + chaînette	450 x 150 mm		PBFCH + réf		1PBFCH + réf		2PBFCH + réf
Aluminium 1,5mm + chaînette	150 x 50 mm		AAECH + réf		1AAECH + réf		2AAECH + réf
Aluminium 1,5mm + chaînette	300 x 100 mm		AARCH + réf		1AARCH + réf		2AARCH + réf
Aluminium 1,5mm + chaînette	450 x 150 mm		ABFCH + réf		1ABFCH + réf		2ABFCH + réf

Rouleau double face	2 cm x 30 m	€/ Réf
Rouleau double face mousse	2,5 cm x 30 m	€/ Réf
Rouleau double face	5 cm x 30 m	€/ Réf
Rouleau double face mousse/magnétique	1,25 cm x 30 m	€/ Réf

Exemple:

3 panneaux ALU « EN SERVICE / HORS SERVICE » 450 x 150 mm

= 3 ABFCH PR 009

PANNEAUX COMBINES

PANNEAUX RECTANGULAIRES

2 formats : 300 x 200 mm. / 400 x 260 mm.

Cotes hors standard nous consulter.

PANNEAUX DANGER ÉLECTRIQUE			

PANNEAUX DANGER DIVERS			

Matière	Format	Unitaire		5 à 9		10 et +	
		Prix H.T	Désignation	Prix H.T	Désignation	Prix H.T	Désignation
Vinyle	300 x 200 mm		VBC + réf		1VBC + réf		2VBC + réf
Vinyle	400 x 260 mm		VBM + réf		1VBM + réf		2VBM + réf
PVC 2mm	300 x 200 mm		PBC + réf		1PBC + réf		2PBC + réf
PVC 2mm	400 x 260 mm		PBM + réf		1PBM + réf		2PBM + réf
Aluminium 1,5mm	300 x 200 mm		ABC + réf		1ABC + réf		2ABC + réf
Aluminium 1,5mm	400 x 260 mm		ABM + réf		1ABM + réf		2ABM + réf

Rouleau double face	2 cm x 30 m	€/ Réf
Rouleau double face mousse	2,5 cm x 30 m	€/ Réf
Rouleau double face	5 cm x 30 m	€/ Réf
Rouleau double face mousse/magnétique	1,25 cm x 30 m	€/ Réf

Exemple:
10 panneaux ALU « DETECTEURS DE FUMÉES ACTIFS » 300 x 200 mm
= 10 2ABC PC 016

PANNEAUX COMBINES

PANNEAUX ENTRÉE HALL

2 formats disponible : 1000 x 1000 mm / 2000 x 1000 mm.

Cotes hors standard nous consulter.

PC 020

Matière	Format	Unitaire	
		Prix H.T	Désignation
PVC 2mm	1000 x 1000 mm		PCPPC020
Aluminium 1,5mm	1000 x 1000 mm		ACPPC020

Rouleau double face	2 cm x 30 m	€/ Réf
Rouleau double face mousse	2,5 cm x 30 m	€/ Réf
Rouleau double face	5 cm x 30 m	€/ Réf
Rouleau double face mousse/magnétique	1,25 cm x 30 m	€/ Réf

PC 021

Matière	Format	Unitaire	
		Prix H.T	Désignation
PVC 2mm	2000 x 1000 mm		PCPPC021
Aluminium 1,5mm	2000 x 1000 mm		ACPPC021

Rouleau double face	2 cm x 30 m	€/ Réf
Rouleau double face mousse	2,5 cm x 30 m	€/ Réf
Rouleau double face	5 cm x 30 m	€/ Réf
Rouleau double face mousse/magnétique	1,25 cm x 30 m	€/ Réf

ZONES IONISANTES

RISQUES IONISANTS

Cotes hors standard nous consulter.

AVERTISSEMENT 2 formats différents : 200 x 300 mm. / 260 x 400 mm.

 ZI 1	 ZI 2	 ZI 3	 ZI 4	 ZI 5	 ZI 6
 ZI 7	 ZI 8	 ZI 9	 ZI 10	 ZI 11	
 ZI 12		 ZI 13			

Matière	Format	Unitaire		5 à 9		10 et +	
		Prix H.T	Désignation	Prix H.T	Désignation	Prix H.T	Désignation
Vinyle	200 x 300mm		VBB + réf		1VBB + réf		2VBB + réf
Vinyle	260 x 400 mm		VBL + réf		1VBL + réf		2VBL + réf
PVC 2mm	200 x 300 mm		PBB + réf		1PBB + réf		2PBB + réf
PVC 2mm	260 x 400 mm		PBL + réf		1PBL + réf		2PBL + réf
Aluminium 1,5mm	200 x 300 mm		ABB + réf		1ABB + réf		2ABB + réf
Aluminium 1,5mm	260 x 400 mm		ABL + réf		1ABL + réf		2ABL + réf

Rouleau double face	2 cm x 30 m	€/ Réf
Rouleau double face mousse	2,5 cm x 30 m	€/ Réf
Rouleau double face	5 cm x 30 m	€/ Réf
Rouleau double face mousse/magnétique	1,25 cm x 30 m	€/ Réf

Exemple:

5 panneaux PVC « ZONE SURVEILLEE ACCES REGLEMENTE » 200 x 300 mm
 = 5 1PBB ZI 13

• MÉMO •

ZONES IONISANTES

RISQUES IONISANTS

Cotes hors standard nous consulter.

AFFICHAGE RÉGLEMENTAIRE 3 formats différents : 200 x 300 mm. / 300 x 450 mm. / 400 x 600 mm.



ZI 14

Protection des travailleurs contre les dangers des rayonnements ionisants

Matière	Format	Unitaire		5 à 9		10 et +	
		Prix H.T	Désignation	Prix H.T	Désignation	Prix H.T	Désignation
Vinyle	200 x 300 mm		VBB + réf		1VBB + réf		2VBB + réf
Vinyle	300 x 450 mm		VBP + réf		1VBP + réf		2VBP + réf
Vinyle	400 x 600 mm		VBW + réf		1VBW + réf		2VBW + réf
PVC 2mm	200 x 300 mm		PBB + réf		1PBB + réf		2PBB + réf
PVC 2mm	300 x 450 mm		PBP + réf		1PBP + réf		2PBP + réf
PVC 2mm	400 x 600 mm		PBW + réf		PBW + réf		2PBW + réf
Aluminium 1,5mm	200 x 300 mm		ABB + réf		1ABB + réf		2ABB + réf
Aluminium 1,5mm	300 x 450 mm		ABP + réf		1ABP + réf		2ABP + réf
Aluminium 1,5mm	400 x 600 mm		ABW + réf		1ABW + réf		2ABW + réf

Rouleau double face	2 cm x 30 m	€/ Réf
Rouleau double face mousse	2,5 cm x 30 m	€/ Réf
Rouleau double face	5 cm x 30 m	€/ Réf
Rouleau double face mousse/magnétique	1,25 cm x 30 m	€/ Réf

Exemple:

3 panneaux ALU « PROTECTION DES TRAVAILLEURS » 400 x 600 mm

= 3 ABW ZI 14

AVERTISSEMENT 4 formats différents : 120 mm. / 200 mm. / 300 mm. / 400 mm.



ZI 15

Signal de danger imminent et complémentaire pour les sources de catégories 1, 2 et 3.

Matière	Format	Unitaire		5 à 9		10 et +	
		Prix H.T	Désignation	Prix H.T	Désignation	Prix H.T	Désignation
Vinyle	120 mm		VI + réf		1VI + réf		2VI + réf
Vinyle	200 mm		VJ + réf		1VJ + réf		2VJ + réf
Vinyle	300 mm		VK + réf		1VK + réf		2VK + réf
Vinyle	400 mm		VM + réf		1VM + réf		2VM + réf
PVC 2mm	120 mm		PI + réf		1PI + réf		2PI + réf
PVC 2mm	200 mm		PJ + réf		1PJ + réf		2PJ + réf
PVC 2mm	300 mm		PK + réf		PK + réf		2PK + réf
PVC 2mm	400 mm		PM + réf		1PM + réf		2PM + réf
Aluminium 1,5mm	120 mm		AI + réf		1AI + réf		2AI + réf
Aluminium 1,5mm	200 mm		AJ + réf		1AJ + réf		2AJ + réf
Aluminium 1,5mm	300 mm		AK + réf		1AK + réf		2AI + réf
Aluminium 1,5mm	400 mm		AM + réf		1AM + réf		2AM + réf

Rouleau double face	2 cm x 30 m	€/ Réf
Rouleau double face mousse	2,5 cm x 30 m	€/ Réf
Rouleau double face	5 cm x 30 m	€/ Réf
Rouleau double face mousse/magnétique	1,25 cm x 30 m	€/ Réf

Exemple:

7 panneaux PVC « DANGER IMMINENT » 120 mm de coté = 7 PI ZI 15

TRI - RECYCLAGE

TRI-RECYCLAGE

2 formats différents : 200 x 300 mm. / 260 x 400 mm.

Cotes hors standard nous consulter.

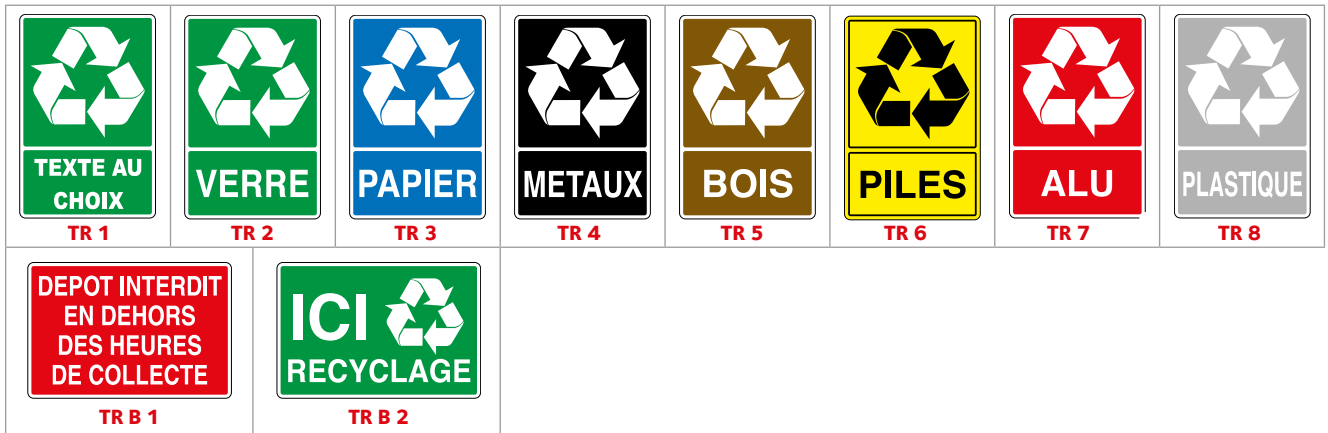

Matière	Format	Unitaire		5 à 9		10 et +	
		Prix H.T	Désignation	Prix H.T	Désignation	Prix H.T	Désignation
Vinyle	200 x 300 mm		VBB + réf		1VBB + réf		2VBB + réf
Vinyle	260 x 400 mm		VBL + réf		1VBL + réf		2VBL + réf
PVC 2 mm	200x 300 mm		PBB + réf		1PBB + réf		2PBB + réf
PVC 2 mm	260 x 400 mm		PBL + réf		1PBL + réf		2PBL + réf
Aluminium 1,5mm	200x 300 mm		ABB + réf		1ABB + réf		2ABB + réf
Aluminium 1,5mm	260 x 400 mm		ABL + réf		1ABL + réf		2ABL + réf

Rouleau double face	2 cm x 30 m	€/ Réf
Rouleau double face mousse	2,5 cm x 30 m	€/ Réf
Rouleau double face	5 cm x 30 m	€/ Réf
Rouleau double face mousse/magnétique	1,25 cm x 30 m	€/ Réf

Exemple:
5 panneaux PVC « METAUX » 200X300 mm = 5 1PBB TR 4

TRI-RECYCLAGE

1 Format : 450 x 450 mm.

Cotes hors standard nous consulter.



Type	Matière	Format	Unitaire		5 à 9		10 et +	
			Prix H.T	Désignation	Prix H.T	Désignation	Prix H.T	Désignation
Support de panneau	PVC 2mm	450 x 450 mm		PTRBT + réf		1PTRBT + réf		2PTRBT + réf
Support de panneau	Aluminium 1,5mm	450 x 450 mm		ATRBT + réf		1ATRBT + réf		2ATRBT + réf
Panneau	PVC 2mm	300 x 200 mm		PBC + réf		1PBC + réf		2PBC + réf
Panneau	Aluminium 1,5mm	300 x 200 mm		ABC + réf		1ABC + réf		2ABC + réf

Rouleau double face	2 cm x 30 m	€/ Réf
Rouleau double face mousse	2,5 cm x 30 m	€/ Réf
Rouleau double face	5 cm x 30 m	€/ Réf
Rouleau double face mousse/magnétique	1,25 cm x 30 m	€/ Réf

Exemple:
5 panneaux ALU « BOIS » 450 x 450 mm = 5 1ATRBT TR B 8

TRI - RECYCLAGE

TRI-RECYCLAGE

1 format : 2000 x 1500 mm.















Cotes hors standard nous consulter.

TEXTE AU CHOIX



DECHETTERIE DE

TEXTE AU CHOIX

TOUT VENANT INCINERABLE 	VERRE 	CARTONS 	FERRAILLES 	PEINTURES 
GRAVATS 	DECHETS VEGETAUX 	HUILES MINERALES 	BATTERIES 	TEXTILES 
PILES ET ACCUMULATEURS 	PLASTIQUES 	AEROSOLS 	PNEUMATIQUES 	HUILES DE FRITURE 

HORAIRE D'OUVERTURE

Lundi		
Mardi		
Mercredi		
Jeudi		
Vendredi		
Samedi		
Dimanche		

TRD 01

PANNEAU GÉNÉRAL À PLACER À L'ENTRÉE DE LA DÉCHETTERIE SUIVANT LES DÉCHETS ACCEPTÉS. LISTE DES LOGOS AU CHOIX , PAGE SUIVANTE.

Matière	Format	Unitaire	
		Prix H.T	Désignation
PVC 2mm	2000 x 1500 mm		PCVTRD01
Aluminium 1,5mm	2000 x 1000 mm		ACVTRD01

Rouleau double face	2 cm x 30 m	€/ Réf
Rouleau double face mousse	2,5 cm x 30 m	€/ Réf
Rouleau double face	5 cm x 30 m	€/ Réf
Rouleau double face mousse/magnétique	1,25 cm x 30 m	€/ Réf

• MÉMO •

















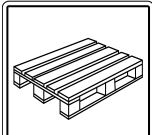
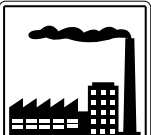

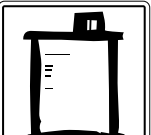
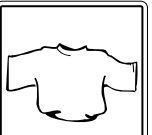

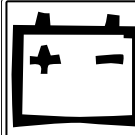
- 70 -

TRI - RECYCLAGE

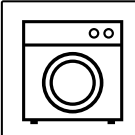
TRI-RECYCLAGE

Format : 300 x 450 mm.

Cotes hors standard nous consulter.

 <p>BENNE RESERVEE</p> <p>PANNEAU AU CHOIX</p> <p>Panneau support en PVC ou ALU 500 x 750 mm avec glissières acceptant le format 300 x 450 mm.</p> <p>TR500750</p>	 <p>GRAVATS</p> <p>TR 9</p>	 <p>CARTONS</p> <p>TR 10</p>	 <p>PNEUMATIQUES</p> <p>TR 11</p>	 <p>VERRE</p> <p>TR 12</p>	 <p>TOUT VENANT</p> <p>TR 13</p>
	 <p>BOIS</p> <p>TR 14</p>	 <p>TOUT VENANT INCINERABLE</p> <p>TR 15</p>	 <p>DECHETS VEGETAUX</p> <p>TR 16</p>	 <p>HUILES MINERALES</p> <p>TR 17</p>	 <p>TEXTILES</p> <p>TR 18</p>
 <p>PILES ET ACCUMULATEURS</p> <p>TR 19</p>	 <p>BATTERIES</p> <p>TR 20</p>	 <p>PEINTURES</p> <p>TR 21</p>	 <p>PAPIERS</p> <p>TR 22</p>	 <p>HUILES DE FRITURE</p> <p>TR 23</p>	 <p>ELECTROMENAGER</p> <p>TR 24</p>
 <p>LAMPES</p> <p>TR 26</p>	 <p>FERRAILLES</p> <p>TR 27</p>	 <p>AEROSOLS</p> <p>TR 28</p>	 <p>CARTOUCHES ENCRE</p> <p>TR 29</p>	 <p>PLEINE</p> <p>TR 30</p>	 <p>PLASTIQUES</p> <p>TR 25</p>

Type	Matière	Format	Unitaire		5 à 9		10 et +	
			Prix H.T	Désignation	Prix H.T	Désignation	Prix H.T	Désignation
Support de panneau	PVC 2mm	500 x 750 mm		PTRCE		1PTRCE		1PTRCE
Support de panneau	Aluminium 1,5mm	500 x 750 mm		ATRCE		2ATRCE		2ATRCE
Panneau	PVC 2mm	500 x 750 mm		PBC + réf		1PBC + réf		2PBC + réf
Panneau	Aluminium 1,5mm	500 x 750 mm		ABC + réf		1ABC + réf		2ABC + réf

Rouleau double face	2 cm x 30 m	€/ Réf
Rouleau double face mousse	2,5 cm x 30 m	€/ Réf
Rouleau double face	5 cm x 30 m	€/ Réf
Rouleau double face mousse/magnétique	1,25 cm x 30 m	€/ Réf

Exemple:
 5 supports ALU « PLEIN » 500 x 750 mm = 5 1ATRCE TR 30

CIRCULATION PRIVÉE

DISQUES D'INTERDICTIONS DE STATIONNEMENT

4 diamètres différents : 75 mm. / 120 mm. / 200 mm. / 300 mm.

Cotes hors standard nous consulter.

CIRCULATION PRIVÉE

DISQUES D'INTERDICTIONS DE STATIONNEMENT (SUITE)

4 diamètres différents : 75 mm. / 120 mm. / 200 mm. / 300 mm.

Cotes hors standard nous consulter.

 S 2 67	 S 2 68	 S 2 69	 S 3 01 Texte au choix	 S 3 02 Passage interdit aux poids lourds	 S 3 03 Quad mobylettes scooter interdits	 S 3 04 Interdit aux véhicules à moteur	 S 3 05 Sauf desserte locale
 S 3 06 Route privée	 S 3 07 Chemin privé	 S 3 08 Roulez lentement	 S 3 09 Danger enfants	 S 3 10 Voie privée Roulez au pas	 S 3 11 Interdit au GPL	 S 3 12 Interdit aux 2 roues motorisés	 S 3 13 Deux roues moteur interdits
 S 3 14 Voie sans issue	 S 3 15 Sauf riverains	 S 3 16 Voie pompiers	 S 3 17 Voie privée Accès réservé aux riverains Roulez au pas !	 S 3 18 Propriété privée Accès réservé aux résidents	 S 3 19 Voie privée sans issue	 S 3 20 Voie privée Roulez au pas	 S 3 21 Chemin privé
 S 3 22 Interdiction de circuler Chemin privé	 S 3 23 Accès secours	 S 3 24 Roulez au pas	 S 3 25 Sortie de camions	 S 3 26 Propriété privée	 S 3 27 Sauf ayant droit	 S 3 28 Voie privée	 S 4 01 Propriété privée Entrée interdite
 S 4 02 Sortie de voitures Ne pas stationner	 S 4 03 Stationnement Gênant Merci	 S 4 04 Voie privée Sans issue	 S 4 05 Cour privée Stationnement strictement interdit Sauf résidents	 S 4 06 Propriété privée Sauf ayant droit	 S 4 07 Propriété privée Ne pas entrer sans sonner	 S 4 08 Accès interdit	 S 4 09 Chemin privé Entrée interdite
 S 4 10 Sauf desserte Riverains et services	 S 4 11 Chemin privé Défense d'entrer	 S 4 12 Prière de ne pas stationner	 S 4 13 Chemin privé Interdit de passer sauf véhicules de secours	 S 4 14 Sortie de véhicules jour et nuit	 S 4 15 Propriété privée	 S 4 16 Sortie de voitures Stationnement gênant	 S 4 17 Place privée interdiction de faire demi-tour

 S 4 18 Interdiction de stationner 24/24h Le médecin

Matière	Format	Unitaire		5 à 9		10 et +	
		Prix H.T	Désignation	Prix H.T	Désignation	Prix H.T	Désignation
Vinyle	Ø 75 mm		VG + réf		1VG + réf		2VG + réf
Vinyle	Ø 120 mm		VI + réf		1VI + réf		2VI + réf
Vinyle	Ø 200 mm		VJ + réf		1VJ + réf		2VJ + réf
Vinyle	Ø 300 mm		VK + réf		1VK + réf		2VK + réf
PVC 2mm	Ø 75 mm		PG + réf		1PG + réf		2PG + réf
PVC 2mm	Ø 120 mm		PI + réf		1PI + réf		2PI + réf
PVC 2mm	Ø 200 mm		PJ + réf		1PJ + réf		2PJ + réf
PVC 2mm	Ø 300 mm		PK + réf		1PK + réf		2PK + réf
Aluminium 1,5mm	Ø 75 mm		AG + réf		1AG + réf		2AG + réf
Aluminium 1,5mm	Ø 120 mm		AI + réf		1AI + réf		2AI + réf
Aluminium 1,5mm	Ø 200 mm		AJ + réf		1AJ + réf		2AJ + réf
Aluminium 1,5mm	Ø 300 mm		AK + réf		1AK + réf		2AK + réf

Exemple:































8 panneaux PVC « INT. STATIONNER 24H/24 » Ø200 mm = 8 1PJ S4 18

CIRCULATION PRIVÉE

PANNEAUX DE STATIONNEMENT

3 formats différents : 150 x 50 mm. / 300 x 100 mm. / 450 x 150 mm.

Cotes hors standard nous consulter.

 TEXTE AU CHOIX S 2 01	 POUR DES RAISONS DE SÉCURITÉ IL EST STRICTEMENT INTERDIT DE STATIONNER S 2 02	 STATIONNEMENT INTERDIT <small>ARTICLE R.372 DU CODE DE LA ROUTE</small> S 2 03	 STATIONNEMENT INTERDIT ACCÈS POMPIERS S 2 04	 24H/24 MÉDECIN S 2 05
 SAUF AYANT DROIT S 2 06	 STATIONNEMENT INTERDIT 24h/24 - 7j/7 S 2 07	 SORTIE DE VOITURES NE PAS STATIONNER S 2 08	 SORTIE DE GARAGE NE PAS STATIONNER S 2 09	 PROPRIÉTÉ PRIVÉE ENTRÉE INTERDITE S 2 10
 INTERDIT DE STATIONNER SAUF AMBULANCES ET PERSONNES À MOBILITÉ RÉDUITE S 2 11	 ARRÊT ET STATIONNEMENT INTERDIT S 2 12	 STATIONNEMENT INTERDIT SAUF LIVRAISON S 2 13	 VOIE PRIVÉE SANS ISSUE S 2 14	 ZONE DE DÉCHARGEMENT S 2 15
 STATIONNEMENT INTERDIT SORTIE DE SECOURS S 2 16	 PAS DE STATIONNEMENT SUR LE CHEMIN <small>Ministère de l'urbanisme, du logement et des transports</small> S 2 17	 ZONE DE MANUTENTION S 2 18	 STATIONNEMENT INTERDIT DEVANT ET EN FACE DE CETTE PORTE S 2 19	 STATIONNEMENT INTERDIT JOUR ET NUIT S 2 20
 PARKING PRIVÉ RÉSERVÉ AUX RÉSIDENTS STATIONNEMENT INTERDIT S 2 21	 TEXTE AU CHOIX S 3 01	 ACCÈS INTERDIT À TOUS VÉHICULES SAUF AYANTS DROIT S 3 02	 TEXTE AU CHOIX S 4 01	 PROPRIÉTÉ PRIVÉE ACCÈS RÉSERVÉ AUX RÉSIDENTS S 4 02
 SAUF DESSERTE RIVERAINS ET SERVICES S 4 03	 ENTRÉE INTERDITE S 4 04	 INTERDIT AUX VÉHICULES DEMI TOUR IMPOSSIBLE S 4 05	 INTERDIT À TOUT VÉHICULE SAUF SERVICE S 4 06	 CHEMIN PRIVÉ INTERDIT DE PASSER SAUF VÉHICULE DE SECOURS S 4 07
 ACCÈS INTERDIT S 4 08	TEXTE AU CHOIX SA 001	PROPRIÉTÉ PRIVÉE DÉFENSE D'ENTRER SA 002	PARKING PRIVÉ DÉFENSE DE STATIONNER SA 003	INTERDICTION DE STATIONNER ET DE SE GARER SA 004
PARKING PRIVÉ TOUS EMPLACEMENTS RÉSERVÉS SA 005	ENTRÉE INTERDITE SA 006	PARKING INTERDIT SA 007	DÉFENSE DE STATIONNER ACCÈS POMPIERS SA 008	DÉFENSE DE STATIONNER 24h/24 MÉDECIN SA 009
PASSAGE LIBRE AUX VÉHICULES DE SECOURS SA 010	CHEMIN PRIVÉ Accès Interdit SA 011			

Matière	Format	Unitaire		5 à 9		10 et +	
		Prix H.T	Désignation	Prix H.T	Désignation	Prix H.T	Désignation
Vinyle	150 x 50 mm		VAE + réf		1VAE + réf		2VAE + réf
Vinyle	300 x 100mm		VAR + réf		1VAR + réf		2VAR + réf
Vinyle	450 x 150 mm		VBV + réf		1VBV + réf		2VBV + réf
PVC 2mm	150 x 50 mm		PAE + réf		1PAE + réf		2PAE + réf
PVC 2mm	300 x 100mm		PAR + réf		1PAR + réf		2PAR + réf
PVC 2mm	450 x 150 mm		PBF + réf		1PBF + réf		2PBF + réf
Aluminium 1,5mm	150 x 50 mm		AAE + réf		1AAE + réf		2AAE + réf
Aluminium 1,5mm	300 x 100mm		AAR + réf		1AAR + réf		2AAR + réf
Aluminium 1,5mm	450 x 150 mm		ABF + réf		1ABF + réf		2ABF + réf

Rouleau double face	2 cm x 30 m	€/ Réf
Rouleau double face mousse	2,5 cm x 30 m	€/ Réf
Rouleau double face	5 cm x 30 m	€/ Réf
Rouleau double face mousse/magnétique	1,25 cm x 30 m	€/ Réf

Exemple:
12 vinyles « CHEMIN PRIVÉ ACCÈS INT. » 300 x 100 mm = 12 2VAR SA 011

CIRCULATION PRIVÉE

PANNEAUX DE STATIONNEMENT

3 formats différents : 150 x 50 mm. / 300 x 100 mm. / 450 x 150 mm.

Cotes hors standard nous consulter.

 S 2 22	 S 2 23	 S 2 24	 S 2 25	 S 2 26
 S 0 01	 S 0 02	 S 0 03		

Matière	Format	Unitaire		5 à 9		10 et +	
		Prix H.T	Désignation	Prix H.T	Désignation	Prix H.T	Désignation
Vinyle	150 x 50 mm		VAE + réf		1VAE + réf		2VAE + réf
Vinyle	300 x 100mm		VAR + réf		1VAR + réf		2VAR + réf
Vinyle	450 x 150 mm		VBF + réf		1VBF + réf		2VBF + réf
PVC 2mm	150 x 50 mm		PAE + réf		1PAE + réf		2PAE + réf
PVC 2mm	300 x 100mm		PAR + réf		1PAR + réf		2PAR + réf
PVC 2mm	450 x 150 mm		PBF + réf		1PBF + réf		2PBF + réf
Aluminium 1,5mm	150 x 50 mm		AAE + réf		1AAE + réf		2AAE + réf
Aluminium 1,5mm	300 x 100mm		AAR + réf		1AAR + réf		2AAR + réf
Aluminium 1,5mm	450 x 150 mm		ABF + réf		1ABF + réf		2ABF + réf

Rouleau double face	2 cm x 30 m	€/ Réf
Rouleau double face mousse	2,5 cm x 30 m	€/ Réf
Rouleau double face	5 cm x 30 m	€/ Réf
Rouleau double face mousse/magnétique	1,25 cm x 30 m	€/ Réf



Exemple:
12 vinyls « PARKING RESERVE » 300 x 100 mm = **12 2VAR S0 03**



PANNEAUX DE STATIONNEMENT

2 formats différents : 300 x 200 mm. / 400 x 260 mm.

Cotes hors standard nous consulter.

 SB 001*	 SB 002
---	--

*TEXTE AU CHOIX

Matière	Format	Unitaire		5 à 9		10 et +	
		Prix H.T	Désignation	Prix H.T	Désignation	Prix H.T	Désignation
Vinyle	300 x 200 mm		VBC + réf		1VBC + réf		2VBC + réf
Vinyle	400 x260 mm		VBM + réf		1VBM + réf		2VBM + réf
PVC 2mm	300 x 200 mm		PBC + réf		1PBC + réf		2PBC + réf
PVC 2mm	400 x260 mm		PBM + réf		1PBM + réf		2PBM + réf
Aluminium 1,5mm	300 x 200 mm		ABC + réf		1ABC + réf		2ABC + réf
Aluminium 1,5mm	400 x260 mm		ABM + réf		1ABM + réf		2ABM + réf
Aluminium 1,5mm	150 x 50 mm		AAE + réf		1AAE + réf		2AAE + réf

Rouleau double face	2 cm x 30 m	€/ Réf
Rouleau double face mousse	2,5 cm x 30 m	€/ Réf
Rouleau double face	5 cm x 30 m	€/ Réf
Rouleau double face mousse/magnétique	1,25 cm x 30 m	€/ Réf

Exemple:
10 panneaux ALU « VEHICULE GENANT » 300 x 200 mm = **10 2ABC SB 002**



CIRCULATION PRIVÉE

PANNEAUX DE STATIONNEMENT

2 formats différents : 200 x 300 mm. / 260 x 400 mm.

Cotes hors standard nous consulter.



Matière	Format	Unitaire		5 à 9		10 et +	
		Prix H.T	Désignation	Prix H.T	Désignation	Prix H.T	Désignation
Vinyle	200 x 300 mm		VBB + réf		1VBB + réf		2VBB + réf
Vinyle	260 x 400 mm		VBL + réf		1VBL + réf		2VBL + réf
PVC 2 mm	200 x 300 mm		PBB + réf		1PBB + réf		2PBB + réf
PVC 2 mm	260 x 400 mm		PBL + réf		1PBL + réf		2PBL + réf
Aluminium 1,5mm	200 x 300 mm		ABB + réf		1ABB + réf		2ABB + réf
Aluminium 1,5mm	260 x 400 mm		ABL + réf		1ABL + réf		2ABL + réf

Rouleau double face	2 cm x 30 m	€/ Réf
Rouleau double face mousse	2,5 cm x 30 m	€/ Réf
Rouleau double face	5 cm x 30 m	€/ Réf
Rouleau double face mousse/magnétique	1,25 cm x 30 m	€/ Réf

Exemple:
10 panneaux ALU « CHEMIN PRIVÉ » 300 x 200 mm = **10 2ABB S3 002**

• MÉMO •

TRANSPORT POIDS LOURDS

PLAQUES SYMBOLES POUR TRANSPORT

3 formats différents : 150 x 150 mm / 250 x 250 mm / 300 x 300 mm.

Cotes hors standard nous consulter.

Classe 1 : Matières et objets explosifs				Classe 2 : Gaz		
N°1	N°1-4	N°1-5	N°1-6	N°2-1 Gaz inflammables	N°2-2 Gaz inflammables non-toxiques	N°2-3 Gaz toxiques
*Indication du groupe : **Indice de la division						
Classe 3 : Liquides inflammables		Classe 4 : Substances combustibles		Classe 5 : Favorise l'incendie		
	Marquage : Code ONU. Sur demande, nous consulter, tarif suivant quantité.					
N°3		N°4-1 Solide inflammable	N°4-2 Spontanément inflammable	N°4-3 Dégage du gaz inflammable au contact de l'eau	N°5-1 Matières comburantes	N°5-2 Peroxyde organiques
Classe 6 : Toxiques infectieux			Classe 7 : Matières radioactives			
N°6-1 Matières toxiques	N°6-2 Matières infectieuses	N°7-A	N°7-B	N°7-C	N°7-D*	N°7-E*
			*Uniquement pour véhicules et conteneurs 250x250mm			
Classe 8 : Matières corrosives		Classe 9		Dangereux pour l'environnement	Autres	
N°8		N°9 Matières et objets dangereux	MD27 Produits chauds	NDE	LQ Quantité limitée	QE** Quantité exceptée
						** (1) N° ADR (2) Expéditeur ou Destinataire

Matière	Format	Unitaire		5 à 9		10 et +		
		Prix H.T	Désignation	Prix H.T	Désignation	Prix H.T	Désignation	
Vinyle	150 x 150 mm		VAO + réf		1VAO + réf		2VAO + réf	
Vinyle	250 x 250 mm		VBD + réf		1VBD + réf		2VBD + réf	
Vinyle	300 x 300 mm		VBJ + réf		1VBJ + réf		2VBJ + réf	
PVC 2mm	150 x 150 mm		PAO + réf		1PAO + réf		2PAO + réf	Rouleau double face 2 cm x 30 m € / Réf
PVC 2mm	250 x 250 mm		PBD + réf		1PBD + réf		2PBD + réf	Rouleau double face mousse 2,5 cm x 30 m € / Réf
PVC 2mm	300 x 300 mm		PBJ + réf		1PBJ + réf		2PBJ + réf	Rouleau double face 5 cm x 30 m € / Réf
Aluminium 1,5mm	150 x 150 mm		AAO + réf		1AAO + réf		2AAO + réf	Rouleau double face mousse/magnétique 1,25 cm x 30 m € / Réf
Aluminium 1,5mm	250 x 250 mm		ABD + réf		1ABD + réf		2ABD + réf	
Aluminium 1,5mm	300 x 300 mm		ABJ + réf		1ABJ + réf		2ABJ + réf	
Support Alu	300 x 300 mm		STPLBJ					

Exemple:
12 panneaux ALU « PRODUITS CHAUDS » 300 x 300 mm = 12 2ABJ MD 27

SUPPORT MÉTALLIQUE

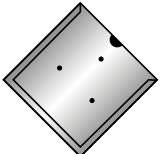

SUPTPL300300

400 x 300 mm

30 Code DANGER

1202 Code MATIÈRE

Exemple:
5 panneaux ALU « 30/1202 » 400 x 300 mm = 5 1ATPLBN 30/1202

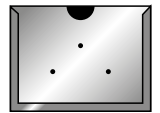

SUPTPL400300

300 x 120 mm

Exemple:
5 supports ALU 400 x 300 mm = 5 STPLBN





Matière	Format	Unitaire	
		Prix H.T	Désignation
Vinyle	300 x 120 mm		VTPLAT + n° au choix
Vinyle	400 x 300 mm		VTPLBN + code danger / code matière
PVC 2mm	300 x 120 mm		PTPLAT + n° au choix
PVC 2mm	400 x 300 mm		PTPLBN + code danger / code matière
Aluminium 1,5mm	300 x 120 mm		ALUTPLAT + n° au choix
Aluminium 1,5mm	400 x 300 mm		ATPLBN + code danger / code matière
Support Alu	400 x 300 mm		STPLBN

TRANSPORT POIDS LOURDS

PANNEAUX DE TRANSPORT PARTICULIER

4 formats différents : 275 x 75 mm. / 500 x 150 mm. / 1000 x 300 mm. / 1900 x 250 mm.

Cotes hors standard nous consulter.

VEHICULE EN REMORQUE TRA01	CONVOI AGRICOLE TRA02	GRANDE LARGEUR TRA03	LONG VEHICULE TRA04	VEHICULE LEGER TRA05
TRANSPORT SOUS DOUANE TRA06	 TRA07	 TRA08	ARRET FREQUENT TRA09	CONVOI EXCEPTIONNEL TRA10
CONVOI EXCEPTIONNEL TRA06		CONVOI AGRICOLE TRA06		
 BACHE + élastique				

Matière	Format	Unitaire	
		Prix H.T	Désignation
Vinyle	275 x 75 mm		VAM + réf
Vinyle	500 x 150 mm		VBG + réf
Vinyle	1000 x 300 mm		VBZ + réf
Vinyle	1900 x 250 mm		VCF + réf
PVC 2mm	275 x 75 mm		PAM + réf
PVC 2mm	500 x 150 mm		PBG + réf
PVC 2mm	1000 x 300 mm		PBZ + réf
PVC 2mm	1900 x 250 mm		PCF + réf
Aluminium 1,5mm	275 x 75 mm		AAM + réf
Aluminium 1,5mm	500 x 150 mm		ABG + réf
Aluminium 1,5mm	1000 x 300 mm		ABZ + réf
Aluminium 1,5mm	1900 x 250 mm		ACF + réf
Bâche	275 x 75 mm		BAM + réf
Bâche	500 x 150 mm		BBG + réf
Bâche	1000 x 300 mm		BBZ + réf
Bâche	1900 x 250 mm		BCF + réf



Rouleau double face	2 cm x 30 m	€/ Réf
Rouleau double face mousse	2,5 cm x 30 m	€/ Réf
Rouleau double face	5 cm x 30 m	€/ Réf
Rouleau double face mousse/ magnétique	1,25 cm x 30 m	€/ Réf

Exemple:
1 bâche « CONVOI AGRICOLE » 1000 x 300 mm = 1 BBZ TRA06



- ▶ Équipement complet pour une visibilité maximale.
- ▶ Barre en aluminium profilé équipée de charnières simple action, robuste et anti-corrosion.
- ▶ Panneau double face en classe 2: utilisable de jour comme de nuit, verrouillé en position verticale ou rabattable en position horizontale.
- ▶ Équipée de 2 gyrophares avec cabochon ambre et 3 m de câble.
- ▶ Taquets de stabilisation fournis.
- ▶ Ouverture facile du cabochon.
- ▶ Disponible en 12 ou 24 V.



PANNEAUX FLUVIAUX





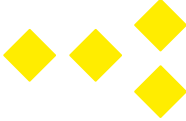
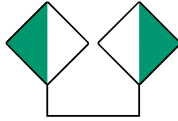
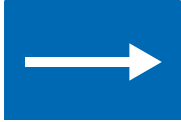







PANNEAUX FLUVIAUX





Dimensions et tarifs en bas de page.

Cotes hors standard nous consulter.

SIGNAUX DE RECOMMANDATION			
			
F28 Navigation dans les deux sens	F29 Passe recommandé dans le sens indiqué, sens inverse interdit	F30 Recommandation de se tenir dans l'espace indiqué.	F31 Recommandation de se diriger dans le sens de la flèche

LES PANNEAUX, CARTOUCHES OU INSCRIPTIONS ADDITIONNELLES			
			<p>i Dimensions et tarifs : voir le tableau en bas de page</p> <p>*Précisez la distance, la vitesse ou la restriction.</p>
F32* Pointe de flèche	F33* Cartouches de distance	F34* Cartouches d'indication	

SIGNAUX D'INDICATION				
				
F35 Autorisation de passer	F36 Croisement d'un câble électrique	F37 Bac ne naviguant pas librement	F38 Autorisation de stationner du côté de la voie où le signal est placé	F39 Autorisation d'ancreur du côté de la voie où le signal est placé
				
F40 Autorisation de s'amarrer du côté de la voie où le signal est placé	F41 Indication d'une aire de virage de la voie où le signal est placé	F42 Les voies rencontrées sont considérées comme affluente de la voie suivie		
				
F43 Les voies rencontrées sont considérées comme affluente de la voie rencontrée		F44 Fin d'interdiction ou d'une obligation valable pour un seul sens de navigation ou fin de restriction	F45 Prise d'eau potable	F46 Cabine téléphonique réservée à la batellerie

Matière	Format	Unitaire		5 à 9		10 et +	
		Prix H.T	Désignation	Prix H.T	Désignation	Prix H.T	Désignation
Aluminium 1 mm, Bords pliés rétro-réfléchissant	 1500 x 1000 mm		ACT + réf		1ACT + réf		2ACT + réf
Aluminium 1 mm, Bords pliés rétro-réfléchissant	 1000 x 1500 mm		ACS + réf		1ACS + réf		2ACS + réf
Aluminium 1 mm, Bords pliés rétro-réfléchissant	 Ø 850 mm		AUU + réf		1AUU + réf		2AUU + réf
Aluminium 1 mm, Bords pliés rétro-réfléchissant	 1000 x 1000 mm		ACP + réf		1ACP + réf		2ACP + réf
Aluminium 1 mm, Bords pliés rétro-réfléchissant	 900 x 900 mm		ACN + réf		1ACN + réf		2ACN + réf
Aluminium 1 mm, Bords pliés rétro-réfléchissant	 1000 x 600 mm		ACJ + réf		1ACJ + réf		2ACJ + réf
Aluminium 1 mm, Bords pliés rétro-réfléchissant	 1000 x 250 mm		ABY + réf		1ABY + réf		2ABY + réf

PANNEAUX FLUVIAUX

PANNEAUX FLUVIAUX





Dimensions et tarifs page précédente..

Cotes hors standard nous consulter.





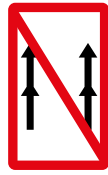

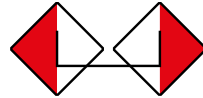

SIGNAUX D'INTERDICTION

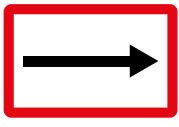
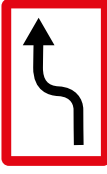
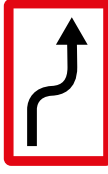
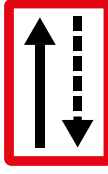
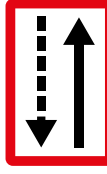
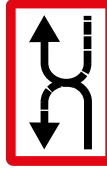
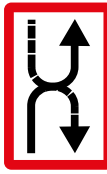
				
F1 Interdiction de stationner du côté où le signal est placé	F2 Interdiction d'ancrer du côté où le signal est placé	F3 Interdiction de s'amarrer à la rive du côté où le signal est placé	F4 Interdiction de virer	F5 Interdiction de créer des remous

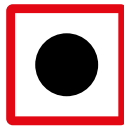
SIGNAUX D'OBLIGATION

					
F6 Obligation de passer	F7 Sections désaffectées	F8 Interdiction de tout dépassement	F9 Interdiction de dépassement entre convois	F10 Interdiction de croiser et de dépasser	F11 Interdiction de passer en dehors de l'espace indiqué

SIGNAUX DE RESTRICTION































					
F12 Obligation de prendre la direction indiquée par la flèche	F13 Obligation de se diriger vers le côté du chenal se trouvant à bâbord	F14 Obligation de se diriger vers le côté du chenal se trouvant à tribord	F15 Obligation de tenir le chenal se trouvant à bâbord	F16 Obligation de tenir le chenal se trouvant à tribord	F17 Obligation de croiser le chenal par bâbord
					
F18 Obligation de croiser le chenal par tribord	F19 Obligation de s'arrêter dans certaines conditions	F20* Obligation de ne pas dépasser la vitesse indiquée	F21 Obligation de donner un signal sonore	F22 Obligation d'observer une vigilance particulière	F23 La profondeur d'eau est limitée
				<p>► Dimensions et tarifs : voir le tableau en bas de page</p> <p>*Précisez la distance, la vitesse ou la restriction.</p>	
F24 La hauteur libre au-dessus du plan d'eau est limitée	F25 La largeur de la passe ou du chenal est limitée	F27* Le chenal est éloigné de la rive droite ou gauche. Le chiffre indique la distance en mètres.	F26 Des restrictions sont imposées à la navigation		

SIGNALISATION ROUTIÈRE

TYPE A - SIGNALISATION DES DANGERS (PANONCEAUX COMPLÉMENTAIRES PAGES 93 ET 94)

3 tailles différents : 500 mm. / 700 mm. / 1000 mm.

Cotes hors standard nous consulter.

 A001 Virage à droite	 A002 Virage à gauche	 A003 Succession de virages, premier à droite	 A004 Succession de virages, premier à gauche	 A005 Cassis ou dos-d'âne	 A006 Ralentisseur de type dos-d'âne	 A007 Chaussée rétrécie
 A008 Chaussée rétrécie par la gauche	 A009 Chaussée rétrécie par la droite	 A010 Chaussée glissante	 A011 Pont mobile	 A012 Passage à niveau avec barrières	 A013 Passage à niveaux sans barrières	 A014 Traversée de voies de tramway
 A015 Endroit fréquenté par les enfants	 A016 Passage pour piéton	 A017 Autres dangers	 A018 Passage d'animaux domestiques	 A019 Passage d'animaux domestiques	 A020 Passage d'animaux sauvages	 A021 Passage de cavaliers
 A022 Descente dangereuse	 A023 Annonce de feux tricolores	 A024 Circulation dans les deux sens	 A025 Risque de chute de pierres	 A026 Débouché sur un quai ou une berge	 A027 Cyclistes venant de droite	 A028 Cyclistes venant de gauche
 A029 Traversée d'une aire de danger aérien	 A030 Vent latéral	 A031 Transport de scories	i Tous les panneaux sont disponibles en rétro-réfléchissant. Voir le tableau des tarifs page suivante.			

Matière	Format	Unitaire	
		Prix H.T	Désignation
Vinyle	500 mm		VO + réf
Vinyle	700 mm		VR + réf
Vinyle	1000 mm		VV + réf
PVC 2mm	500 mm		PO + réf
PVC 2mm	700 mm		PR + réf
PVC 2mm	1000 mm		PV + réf
Aluminium 1,5mm	500 mm		AO + réf
Aluminium 1,5mm	700 mm		AR + réf
Aluminium 1,5mm	1000 mm		AV + réf

Rouleau double face	2 cm x 30 m	€/ Réf
Rouleau double face mousse	2,5 cm x 30 m	€/ Réf
Rouleau double face	5 cm x 30 m	€/ Réf
Rouleau double face mousse/magnétique	1,25 cm x 30 m	€/ Réf

Exemple:

3 panneaux PVC « TRANSPORT DE SCORIES » 500 mm de côté = 3 PO A031

SIGNALISATION ROUTIÈRE

TYPE AB - SIGNALISATION DES INTERSECTIONS (PANONCEAUX COMPLÉMENTAIRES PAGES 94 ET 95)

7 tailles différents : 350 mm / 400 mm / 500 mm. / 600 mm / 700 mm. / 800 mm / 1000 mm.

Cotes hors standard nous consulter.



Matière	Format	Unitaire	
		Prix H.T	Désignation
Vinyle	500 mm		VO + réf
Vinyle	700 mm		VR + réf
Vinyle	1000 mm		VV + réf
PVC 2mm	500 mm		PO + réf
PVC 2mm	700 mm		PR + réf
PVC 2mm	1000 mm		PV + réf
Aluminium 1,5mm	500 mm		AO + réf
Aluminium 1,5mm	700 mm		AR + réf
Aluminium 1,5mm	1000 mm		AV + réf

Rouleau double face	2 cm x 30 m	€/ Réf
Rouleau double face mousse	2,5 cm x 30 m	€/ Réf
Rouleau double face	5 cm x 30 m	€/ Réf
Rouleau double face mousse/magnétique	1,25 cm x 30 m	€/ Réf

Exemple:
3 panneaux PVC « ROUTE PRIORITAIRE » 500 mm de côté = 3 PO AB03



Matière	Format	Unitaire	
		Prix H.T	Désignation
Vinyle	400 mm		VM + réf
Vinyle	600 mm		VP + réf
Vinyle	800 mm		VT + réf
PVC 2mm	400 mm		PM + réf
PVC 2mm	600 mm		PP + réf
PVC 2mm	800 mm		PT + réf
Aluminium 1,5mm	400 mm		AM + réf
Aluminium 1,5mm	600 mm		AP + réf
Aluminium 1,5mm	800 mm		AT + réf

Rouleau double face	2 cm x 30 m	€/ Réf
Rouleau double face mousse	2,5 cm x 30 m	€/ Réf
Rouleau double face	5 cm x 30 m	€/ Réf
Rouleau double face mousse/magnétique	1,25 cm x 30 m	€/ Réf



Matière	Format	Unitaire	
		Prix H.T	Désignation
Vinyle	350 mm		VL + réf
Vinyle	500 mm		VO + réf
Vinyle	700 mm		VR + réf
PVC 2mm	350 mm		PL + réf
PVC 2mm	500 mm		PO + réf
PVC 2mm	700 mm		PR + réf
Aluminium 1,5mm	350 mm		AL + réf
Aluminium 1,5mm	500 mm		AO + réf
Aluminium 1,5mm	700 mm		AR + réf
Aluminium bords pliés + adhésif rétro-réfléchissant cl.2	350 mm		BPRETL + réf
Aluminium bords pliés + adhésif rétro-réfléchissant cl.2	500 mm		BPRETO + réf
Aluminium bords pliés + adhésif rétro-réfléchissant cl.2	700 mm		BPRETR + réf

TARIFS POUR LES PANNEAUX TRIANGULAIRES RÉTRO-RÉFLÉCHISSANTS CLASSE 2



Exemple de panneau aluminium bords pliés + adhésif rétro-réfléchissant

Matière	Format	Unitaire	
		Prix H.T	Désignation
Aluminium 1,5 mm + adhésif rétro-réfléchissant	500 mm		ARETO + réf
Aluminium 1,5 mm + adhésif rétro-réfléchissant	700 mm		ARETR + réf
Aluminium 1,5 mm + adhésif rétro-réfléchissant	1000 mm		ARETV + réf
Aluminium bords pliés + adhésif rétro-réfléchissant cl.2	500 mm		BPRETO + réf
Aluminium bords pliés + adhésif rétro-réfléchissant cl.2	700 mm		BPRETR + réf
Aluminium bords pliés + adhésif rétro-réfléchissant cl.2	1000 mm		BPRETV + réf

SIGNALISATION ROUTIÈRE

TYPE B - SIGNALISATION DES INTERDICTIONS (PANONCEAUX COMPLÉMENTAIRES PAGES 94 ET 95)

3 tailles différents : 450 mm. / 650 mm. / 850 mm.

Cotes hors standard nous consulter.

 B001 Circulation interdite	 B002 Sens interdit	 B003 Interdiction de tourner à gauche	 B004 Interdiction de tourner à droite	 B005 Interdiction de faire demi-tour	 B006 Interdiction de dépasser	 B007 Interdiction de dépasser
 B008 Arrêt au poste de douane	 B009 Arrêt au poste de gendarmerie	 B010 Arrêt au poste de police	 B011 Arrêt au poste de péage	 B012 Accès interdit	 B013 Accès interdit	 B014 Accès interdit aux véhicules à moteur
 B015 Accès interdit aux véhicules transportant des marchandises	 B016 Accès interdit aux piétons	 B017 Accès interdit aux cycles	 B018 Accès interdit aux véhicules à traction animale	 B019 Accès interdit aux véhicules agricoles à moteur	 B020 Accès interdit aux voitures à bras	 B021 Accès interdit aux véhicules de transport en commun
 B022 Accès interdit aux cyclomoteurs	 B023 Accès interdit aux motocyclettes	 B024 Accès interdit aux véhicules tractant une caravane ou une remorque	 B025 Accès interdit aux véhicules dont la longueur dépasse le nombre indiqué	 B026* Accès interdit aux véhicules dont la longueur dépasse le nombre indiqué	 B027* Accès interdit aux véhicules dont la hauteur dépasse le nombre indiqué	 B028* Accès interdit aux véhicules dont le poids dépasse le nombre indiqué
 B029 Accès interdit aux véhicules pesant sur un essieu plus que nombre indiqué	 B030* Limitation de vitesse	 B031 Cédez le passage à la circulation venant en sens inverse	 B032 Signaux sonores interdits	 B033 Interdiction aux véhicules de circuler sans maintenir l'intervalle indiqué	 B034 Accès interdit aux véhicules transportant des marchandises explosives ou inflammables	 B035 Accès interdit aux véhicules polluant les eaux
 B036 Accès interdit aux véhicules transportant des marchandises dangereuses	 B037 Autres interdictions	 B038 Autres interdictions	<p>i Tous les panneaux sont disponibles en rétro-réfléchissant. Voir le tableau des tarifs page suivante.</p>			

Matière	Format	Unitaire	
		Prix H.T	Désignation
Vinyle	Ø 450 mm		VN + réf
Vinyle	Ø 650 mm		VQ + réf
Vinyle	Ø 850 mm		VU + réf
PVC 2mm	Ø 450 mm		PN + réf
PVC 2mm	Ø 650 mm		PQ + réf
PVC 2mm	Ø 850 mm		PU + réf
Aluminium 1,5mm	Ø 450 mm		AN + réf
Aluminium 1,5mm	Ø 650 mm		AQ + réf
Aluminium 1,5mm	Ø 850 mm		AU + réf

Rouleau double face	2 cm x 30 m	€/ Réf
Rouleau double face mousse	2,5 cm x 30 m	€/ Réf
Rouleau double face	5 cm x 30 m	€/ Réf
Rouleau double face mousse/magnétique	1,25 cm x 30 m	€/ Réf

SIGNALISATION ROUTIÈRE

TYPE B – SIGNALISATION DES FINS INTERDICTIONS (PANONCEAUX COMPLÉMENTAIRES PAGES 94 ET 95)

3 tailles différents : 450 mm. / 650 mm. / 850 mm.

Cotes hors standard nous consulter.

B038 Fin de toutes les interdictions	B039* Fin de limitation de vitesse	B040 Fin d'interdiction de dépasser	B041 Fin d'interdiction de dépasser	B042 Fin d'interdiction de l'usage de l'avertisseur sonore	B043 Fin d'interdiction de dépasser

*Précisez la taille, le poids ou la vitesse

TYPE B – SIGNALISATION DES OBLIGATIONS (PANONCEAUX COMPLÉMENTAIRES PAGES 94 ET 95)

3 tailles différents : 450 mm. / 650 mm. / 850 mm.

Cotes hors standard nous consulter.

B044 Obligation de tourner à droite	B045 Obligation de tourner à gauche	B046 Contournement obligatoire par la droite	B047 Contournement obligatoire par la gauche	B048 Direction obligatoire à la prochaine intersection	B049 Direction obligatoire : à droite	B050 Direction obligatoire : à gauche
B051 Direction obligatoire tout droit ou à droite	B052 Direction obligatoire : tout droit ou à gauche	B053 Direction obligatoire : à droite ou à gauche	B054 Piste obligatoire pour les cycles	B055 Chemin obligatoire pour piétons	B056 Chemin obligatoire pour cavaliers	B057* Vitesse minimale obligatoire
B058 Chaînes à neige obligatoires	B059 Services réguliers de transport en commun	B060 Voie réservée aux tramways	B061 Autres obligations			

*Précisez la vitesse

Matière	Format	Unitaire	
		Prix H.T	Désignation
Vinyle	Ø 450 mm		VN + réf
Vinyle	Ø 650 mm		VQ + réf
Vinyle	Ø 850 mm		VU + réf
PVC 2mm	Ø 450 mm		PN + réf
PVC 2mm	Ø 650 mm		PQ + réf
PVC 2mm	Ø 850 mm		PU + réf
Aluminium 1,5mm	Ø 450 mm		AN + réf
Aluminium 1,5mm	Ø 650 mm		AQ + réf
Aluminium 1,5mm	Ø 850 mm		AU + réf

Rouleau double face	2 cm x 30 m	€/ Réf
Rouleau double face mousse	2,5 cm x 30 m	€/ Réf
Rouleau double face	5 cm x 30 m	€/ Réf
Rouleau double face mousse/magnétique	1,25 cm x 30 m	€/ Réf

Exemple:
3 panneaux PVC « VITESSE MINIMALE OBLIG. » Ø650 mm = 3 PQ B057

TARIFS POUR LES PANNEAUX TRIANGULAIRES RÉTRO-RÉFLÉCHISSANTS



Matière	Format	Unitaire	
		Prix H.T	Désignation
Aluminium 1,5 mm + adhésif rétro réfléchissant	Ø 450 mm		ARETN + réf
Aluminium 1,5 mm + adhésif rétro réfléchissant	Ø 650 mm		ARETQ + réf
Aluminium 1,5 mm + adhésif rétro réfléchissant	Ø 850 mm		ARETU + réf
Aluminium bords pliés + adhésif rétro-réfléchissant cl.2	Ø 450 mm		BPRETN + réf
Aluminium bords pliés + adhésif rétro-réfléchissant cl.2	Ø 650 mm		BPRETQ + réf
Aluminium bords pliés + adhésif rétro-réfléchissant cl.2	Ø 850 mm		BPRETU + réf

Exemple de panneau aluminium bords pliés + adhésif rétro-réfléchissant

SIGNALISATION ROUTIÈRE

TYPE B - SIGNALISATION DES FINS D'OBLIGATIONS (PANONCEAUX COMPLÉMENTAIRES PAGES 93 ET 94)

3 tailles différents : 450 mm. / 650 mm. / 850 mm.

Cotes hors standard nous consulter.

						
B062 Fin de piste ou bande pour cycle	B063 Fin de chemin obligatoire pour piétons	B064 Fin de chemin obligatoire pour cavaliers	B065* Fin de vitesse minimale obligatoire	B066 Fin d'obligation de l'usage des chaînes à neige	B067 Fin de voie réservée aux transports en commun	B068 Fin d'obligation





i Pour les tarifs, voir le tableau ci-dessous.
Tous les panneaux sont également disponibles en rétro-réfléchissant. Voir le tableau en bas de la page

*Précisez la vitesse

TYPE B - SIGNALISATION DES STATIONNEMENT (PANONCEAUX COMPLÉMENTAIRES PAGES 94 ET 95)

3 tailles différents : 450 mm. / 650 mm. / 850 mm.

Cotes hors standard nous consulter.

			
B069 Arrêt et stationnement interdits	B070 Stationnement interdit	B071 Stationnement interdit du 16 à la fin du mois	B072 Stationnement interdit du 1er au 15 du mois

Matière	Format	Unitaire	
		Prix H.T	Désignation
Vinyle	Ø 450 mm		VN + réf
Vinyle	Ø 650 mm		VQ + réf
Vinyle	Ø 850 mm		VU + réf
PVC 2mm	Ø 450 mm		PN + réf
PVC 2mm	Ø 650 mm		PQ + réf
PVC 2mm	Ø 850 mm		PU + réf
Aluminium 1,5mm	Ø 450 mm		AN + réf
Aluminium 1,5mm	Ø 650 mm		AQ + réf
Aluminium 1,5mm	Ø 850 mm		AU + réf

Rouleau double face	2 cm x 30 m	€/ Réf
Rouleau double face mousse	2,5 cm x 30 m	€/ Réf
Rouleau double face	5 cm x 30 m	€/ Réf
Rouleau double face mousse/magnétique	1,25 cm x 30 m	€/ Réf

Exemple:
3 panneaux PVC « STATIONNEMENT INT. 1-15 » Ø650 mm = 3 PQ B072

TARIFS POUR LES PANNEAUX TRIANGULAIRES RÉTRO-RÉFLÉCHISSANTS



Exemple de panneau aluminium bords pliés + adhésif rétro-réfléchissant

Matière	Format	Unitaire	
		Prix H.T	Désignation
Aluminium 1,5 mm + adhésif rétro-réfléchissant	Ø 450 mm		ARETN + réf
Aluminium 1,5 mm + adhésif rétro-réfléchissant	500 x 500 mm		ARETBX + réf
Aluminium 1,5 mm + adhésif rétro-réfléchissant	Ø 650 mm		ARETQ + réf
Aluminium 1,5 mm + adhésif rétro-réfléchissant	700 x 700 mm		ARETCI + réf
Aluminium 1,5 mm + adhésif rétro-réfléchissant	Ø 850 mm		ARETU + réf
Aluminium 1,5 mm + adhésif rétro-réfléchissant	900 x 900 mm		ARETCN + réf
Aluminium bords pliés + adhésif rétro-réfléchissant cl.2	Ø 450 mm		BPRETN + réf
Aluminium bords pliés + adhésif rétro-réfléchissant cl.2	500 x 500 mm		BPRETBX + réf
Aluminium bords pliés + adhésif rétro-réfléchissant cl.2	Ø 650 mm		BPRETQ + réf
Aluminium bords pliés + adhésif rétro-réfléchissant cl.2	700 x 700 mm		BPRETCI + réf
Aluminium bords pliés + adhésif rétro-réfléchissant cl.2	Ø 850 mm		BPRETU + réf
Aluminium bords pliés + adhésif rétro-réfléchissant cl.2	900 x 900 mm		BPRETCN + réf

SIGNALISATION ROUTIÈRE

TYPE B – SIGNALISATION DES ZONES

3 tailles différents : 500 x 500 mm. / 700 x 700 mm. / 900 x 900 mm.

Cotes hors standard nous consulter.

BCE001 Entrée d'une zone à stationnement interdit	BCE002 Entrée d'une zone à stationnement alterné semi-mensuelle	BCE003 Entrée d'une zone à stationnement contrôlé par disque	BCE004 Entrée d'une zone à stationnement payant	BCE005 Entrée d'une zone à stationnement alterné semi-mensuel à disque	BCE006 Sortie de zone à stationnement interdit	BCE007 Sortie de zone à stationnement alterné semi-mensuel
			<p>i Tous les panneaux sont disponibles en rétro-réfléchissant. Voir le tableau des tarifs page précédente</p>			
BCE008 Sortie de zone à stationnement contrôlé par disque	BCE009 Sortie de zone à stationnement payant	BCE010 Sortie de zone à stationnement alterné semi-mensuel à disque				

Matière	Format	Unitaire	
		Prix H.T	Désignation
PVC 2mm	500 x 500 mm		PBX + réf
PVC 2mm	700 x 700 mm		PCI + réf
PVC 2mm	900 x 900 mm		PCN + réf
Aluminium 1,5mm	500 x 500 mm		ABX + réf
Aluminium 1,5mm	700 x 700 mm		ACI + réf
Aluminium 1,5mm	900 x 900 mm		ACN + réf

Rouleau double face	2 cm x 30 m	€/ Réf
Rouleau double face mousse	2,5 cm x 30 m	€/ Réf
Rouleau double face	5 cm x 30 m	€/ Réf
Rouleau double face mousse/magnétique	1,25 cm x 30 m	€/ Réf

Exemple:
3 panneaux PVC « SORTIE DE ZONE A STATIONNEMENT INT. » 700 x 700 mm
= 3 PCI BCE006

BALISES RÉTRO-RÉFLÉCHISSANTES CLASSE 2

Cotes hors standard nous consulter.

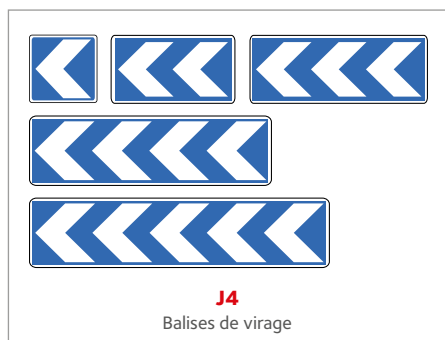

Matière	Format	Infos	Unitaire	
			Prix H.T	Désignation
Aluminium 1,5mm	400 x 100 mm	1 Chevron		AAXJ4
Aluminium 1,5mm	800 x 400 mm	2 Chevrons		ACAJ4
Aluminium 1,5mm	1200 x 400 mm	3 Chevrons		ACHJ4
Aluminium 1,5mm	1600 x 400 mm	4 Chevrons		ACLJ4
Aluminium 1,5mm	2000 x 400 mm	5 Chevrons		ACMJ4
Aluminium bords pliés + adhésif rétro-réfléchissant cl.2	400 x 100 mm	1 Chevron		ARETAXJ4
Aluminium bords pliés + adhésif rétro-réfléchissant cl.2	800 x 400 mm	2 Chevrons		ARETCAJ4
Aluminium bords pliés + adhésif rétro-réfléchissant cl.2	1200 x 400 mm	3 Chevrons		ARETCHJ4
Aluminium bords pliés + adhésif rétro-réfléchissant cl.2	1600 x 400 mm	4 Chevrons		ARETCLJ4
Aluminium bords pliés + adhésif rétro-réfléchissant cl.2	2000 x 400 mm	5 Chevrons		ARETCMJ4



Matière	Format	Unitaire	
		Prix H.T	Désignation
Aluminium 1,5mm	350 x 350 mm		ABOJ5
Aluminium 1,5mm	500 x 500 mm		ABXJ5
Aluminium 1,5mm	700 x 700 mm		ACIJ5
Aluminium 1,5mm	900 x 900 mm		ACNJ5
Aluminium bords pliés + adhésif rétro-réfléchissant cl.2	350 x 350 mm		ARETBOJ5
Aluminium bords pliés + adhésif rétro-réfléchissant cl.2	500 x 500 mm		ARETBXJ5
Aluminium bords pliés + adhésif rétro-réfléchissant cl.2	700 x 700 mm		ARETCIJ5
Aluminium bords pliés + adhésif rétro-réfléchissant cl.2	900 x 900 mm		ARETCNJ5

SIGNALISATION ROUTIÈRE

PRESCRIPTIONS ZONALES

3 tailles différents : 500 x 650 mm. / 700 x 900 mm. / 900 x 1150 mm.

Cotes hors standard nous consulter.

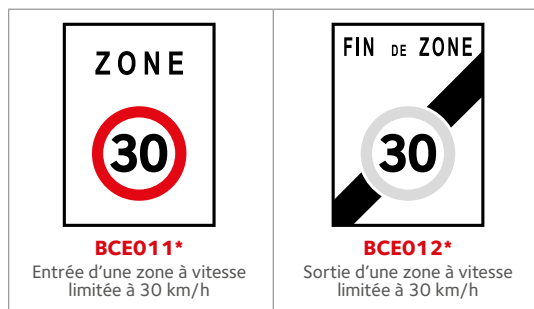

BCE011*
Entrée d'une zone à vitesse limitée à 30 km/h

BCE012*
Sortie d'une zone à vitesse limitée à 30 km/h

*Précisez la vitesse

i Tous les panneaux sont disponibles en rétro-réfléchissant.
Voir le tableau des tarifs page précédente

Matière	Format	Unitaire	
		Prix H.T	Désignation
Vinyle	500 x 650 mm		VCB + réf
Vinyle	700 x 900 mm		VCK + réf
Vinyle	900 x 1150 mm		VCQ + réf
PVC 2 mm	500 x 650 mm		PCB + réf
PVC 2 mm	700 x 900 mm		PCK + réf
PVC 2 mm	900 x 1150 mm		PCQ + réf
Aluminium 1,5 mm	500 x 650 mm		ACB + réf
Aluminium 1,5 mm	700 x 900 mm		ACK + réf
Aluminium 1,5 mm	900 x 1150 mm		ACQ + réf

Rouleau double face	2 cm x 30 m	€/ Réf
Rouleau double face mousse	2,5 cm x 30 m	€/ Réf
Rouleau double face	5 cm x 30 m	€/ Réf
Rouleau double face mousse/magnétique	1,25 cm x 30 m	€/ Réf

Exemple:
1 panneau ALU « ENTRE ZONE 30KM/H » 900 x 1150mm = 1 PCQ BCE011

Remarque : l'information de la vitesse souhaitée sera précisée lors de la commande

TARIFS POUR LES PANNEAUX RÉTRO-RÉFLÉCHISSANTS CLASSE 2



Exemple de panneau aluminium bords pliés + adhésif rétro-réfléchissant

Matière	Format	Unitaire	
		Prix H.T	Désignation
Aluminium 1,5 mm + adhésif rétro-réfléchissant	350 x 350 mm		ARETBO + réf
Aluminium 1,5 mm + adhésif rétro-réfléchissant	500 x 500 mm		ARETBX + réf
Aluminium 1,5 mm + adhésif rétro-réfléchissant	700 x 700 mm		ARETCI + réf
Aluminium 1,5 mm + adhésif rétro-réfléchissant	500 x 650 mm		ARETCB + réf
Aluminium 1,5 mm + adhésif rétro-réfléchissant	700 x 900 mm		ARETCK + réf
Aluminium 1,5 mm + adhésif rétro-réfléchissant	900 x 1150 mm		ARETCQ + réf
Aluminium bords pliés + adhésif rétro-réfléchissant cl.2	350 x 350 mm		BPRETBO + réf
Aluminium bords pliés + adhésif rétro-réfléchissant cl.2	500 x 500 mm		BPRETBX + réf
Aluminium bords pliés + adhésif rétro-réfléchissant cl.2	700 x 700 mm		BPRETCI + réf
Aluminium bords pliés + adhésif rétro-réfléchissant cl.2	500 x 650 mm		BPRETCB + réf
Aluminium bords pliés + adhésif rétro-réfléchissant cl.2	700 x 900 mm		BPRETCK + réf
Aluminium bords pliés + adhésif rétro-réfléchissant cl.2	900 x 1150 mm		BPRETCQ + réf

Exemple:
3 panneaux ALU. bords pliés « POINT DE DETENTE » 700 x 700 mm = 3 BPRETCI CE33









































• MÉMO •

SIGNALISATION ROUTIÈRE

TYPE C – SIGNALISATION DES SERVICES (PANONCEAUX COMPLÉMENTAIRES PAGES 93 ET 94)

3 tailles différents : 350 x 350 mm. / 500 x 500 mm. / 700 x 700 mm.

Cotes hors standard nous consulter.

 CE01 Poste de secours	 CE02 Poste d'appel d'urgence	 CE03 Cabine téléphonique publique	 CE04 Informations touristiques	 CE05 Terrain de camping pour tentes	 CE06 Terrain de camping pour caravanes et autocaravanes	 CE07 Terrain de camping pour tentes, caravanes et autocaravanes
 CE08 Auberge de jeunesse	 CE09 Chambre d'hôtes ou gîte	 CE10 Point de départ d'un itinéraire pédestre	 CE11 Point de départ d'un circuit de ski de fond	 CE12 Emplacement pour pique-nique	 CE13 Gare auto / train	 CE14 Embarcadère
 CE15 Toilettes ouvertes au public	 CE16 Installations accessibles aux personnes Handicapées à mobilité réduite	 CE17 Poste de distribution de carburant	 CE18 Poste de distribution de carburant et GPL	 CE19 Marque du poste de distribution et GPL	 CE20 Marque du poste de distribution	 CE21 Restaurant ouvert 7/7 jrs
 CE22 Hôtel ou motel ouvert 7/7 jrs	 CE23 Débit de boissons ou collations 7/7 jrs	 CE24 Emplacement de mise à l'eau	 CE25 Gare de téléphérique	 CE26 Point de départ d'un télésiège ou télécabine	 CE27 Point de vue	 CE28 Station dédiée aux infos sur la circulation et état des routes
 CE29 Jeux d'enfants	 CE30 Station de vidange	 CE31 Distributeur de billets de banque	 CE32 Station de gonflage	 CE33 Point de détente	 CE34 Poste de dépannage	 CE35 Installations ou services divers
 CE36 Moyen de lutte contre l'incendie	 CE37 Stationnement autorisé à droite	 CE38 Stationnement autorisé à gauche	 CE39 Point de départ covoiturage	 CE40 Issue de secours droite	 CE41 Issue de secours gauche	

Matière	Format	Unitaire	
		Prix H.T	Désignation
Vinyle	350 x 350 mm		VBO + réf
Vinyle	500 x 500 mm		VBX + réf
Vinyle	700 x 700 mm		VCI + réf
PVC 2 mm	350 x 350 mm		PBO + réf
PVC 2 mm	500 x 500 mm		PBX + réf
PVC 2 mm	700 x 700 mm		PCI + réf
Aluminium 1,5 mm	350 x 350 mm		ABO + réf
Aluminium 1,5 mm	500 x 500 mm		ABX + réf
Aluminium 1,5 mm	700 x 700 mm		ACI + réf

Rouleau double face	2 cm x 30 m	€/ Réf
Rouleau double face mousse	2,5 cm x 30 m	€/ Réf
Rouleau double face	5 cm x 30 m	€/ Réf
Rouleau double face mousse/magnétique	1,25 cm x 30 m	€/ Réf

Exemple : 3 panneaux ALU « POINT DE DETENTE » 700 x 700 mm = 3 ACI CE33

i Tous les panneaux sont disponibles en rétro-réfléchissant. Voir le tableau des tarifs page précédente.

SIGNALISATION ROUTIÈRE

TYPE C - SIGNALISATION DES SERVICES (PANONCEAUX COMPLÉMENTAIRES PAGES 93 ET 94)

3 tailles différents : 350 x 350 mm. / 500 x 500 mm. / 700 x 700 mm.

Cotes hors standard nous consulter.

C001 Lieu aménagé pour le stationnement	C002 Lieu aménagé pour le stationnement avec disque	C003 Lieu aménagé pour le stationnement payant	C004 Lieu aménagé pour le stationnement d'autobus	C005 Lieu aménagé aide aux personnes handicapées et à mobilité réduite	C006 Lieu aménagé pour le stationnement des taxis	C007 Arrêt et stationnement d'autobus
C008 Arrêt et stationnement de tramways	C009 Traversée de tramways	C010 Hôpital	C011 Circulation à sens unique	C012 Impasse	C013 Pré-signalisation d'une impasse	C014 Priorité à la circulation venant en face
C015 Passage pour piétons	C016 Affectations des voies pour chaque sens de circulation	C017 Stationnement réglementé pour les caravanes et autocaravanes	C018 Conditions particulières de circulation sur la route suivie	C019 Conditions particulières de circulation sur la route suivie	C020 Voies affectées	C021 Voies affectées
C022 Créneau de dépassement	C023 Route à trois voies affectées	C024 Pré-signalisation d'un créneau de dépassement	C025 Réduction du nombre de voies	C026 Réduction du nombre de voies	C027 Réduction du nombre de voies	C028 Fin d'un créneau de dépassement
C029 Conditions particulières sur la route embranchée	C030 Conditions particulières de circulation sur la route suivie	C031 Conditions particulières de circulation sur la route suivie	C032 Conditions particulières de circulation sur la route suivie	C033 Voie de détresse à droit	C034 Voie de détresse à gauche	C035 Surélévation de chaussée
				<p>i Tous les panneaux sont disponibles en rétro-réfléchissant. Voir le tableau des tarifs page suivante.</p>		
C036 Indications diverses	C037 Emplacement d'arrêt d'urgence	C038 Borne de retrait de ticket de péage	C039 Paiement auprès d'un péagiste			

Matière	Format	Unitaire	
		Prix H.T	Désignation
Vinyle	350 x 350 mm		VBO + réf
Vinyle	500 x 500 mm		VBX + réf
Vinyle	700 x 700 mm		VCI + réf
PVC 2 mm	350 x 350 mm		PBO + réf
PVC 2 mm	500 x 500 mm		PBX + réf
PVC 2 mm	700 x 700 mm		PCI + réf
Aluminium 1,5 mm	350 x 350 mm		ABO + réf
Aluminium 1,5 mm	500 x 500 mm		ABX + réf
Aluminium 1,5 mm	700 x 700 mm		ACI + réf

Rouleau double face	2 cm x 30 m	€/ Réf
Rouleau double face mousse	2,5 cm x 30 m	€/ Réf
Rouleau double face	5 cm x 30 m	€/ Réf
Rouleau double face mousse/magnétique	1,25 cm x 30 m	€/ Réf

Exemple:
3 panneaux ALU « INDICATIONS DIVERSES » 700 x 700 mm = 3 ACI C036

SIGNALISATION ROUTIÈRE

TYPE C - SIGNALISATION DES SERVICES (PANONCEAUX COMPLÉMENTAIRES PAGES 93 ET 94)

3 tailles différents : 350 x 350 mm. / 500 x 500 mm. / 700 x 700 mm.

Cotes hors standard nous consulter.

 C040 Paiement par carte bancaire	 C041 Paiement automatique par pièces de monnaie	 C042 Paiement par abonnement	 C043 Paiement par abonnement	 C044** Risque d'incendie	 C045 Entrée d'un tunnel	 C046 Sortie de tunnel
 C047 Piste ou bande cyclable	 C048 Fin de piste ou bande cyclable	 C049 Entrée d'aire piétonne	 C050 Sortie d'aire piétonne	 C051 Début d'une section autoroute	 C052 Fin d'une section autoroute	 C053 Route à accès réglementé
 C054 Fin de route à accès réglementé	 C055* Vitesse conseillée	 C056* Fin de vitesse conseillée	 C057 Voie verte	 C058 Fin de voie verte	 C059* Entrée d'une zone de rencontre	 C060* Sortie d'une zone de rencontre

 Tableau des tarifs page précédente.

*Précisez la vitesse
**Disponible au format 600x800 mm

TARIFS POUR LES PANNEAUX RÉTRO-RÉFLÉCHISSANTS CLASSE 2



Exemple de panneau aluminium bords pliés + adhésif rétro-réfléchissant

Matière	Format	Unitaire	
		Prix H.T	Désignation
Aluminium 1,5 mm + adhésif rétro réfléchissant	350 x 350 mm		ARETBO + réf
Aluminium 1,5 mm + adhésif rétro réfléchissant	500 x 500 mm		ARETBX + réf
Aluminium 1,5 mm + adhésif rétro réfléchissant	700 x 700 mm		ARETCI + réf
Aluminium 1,5 mm + adhésif rétro réfléchissant	600 x 800 mm		ARETCG044
Aluminium bords pliés + adhésif rétro-réfléchissant cl.2	350 x 350 mm		BPRETBO + réf
Aluminium bords pliés + adhésif rétro-réfléchissant cl.2	500 x 500 mm		BPRETBX + réf
Aluminium bords pliés + adhésif rétro-réfléchissant cl.2	700 x 700 mm		BPRETCI + réf
Aluminium bords pliés + adhésif rétro-réfléchissant cl.2	600 x 800 mm		BPRETCG044

Exemple:

3 panneaux ALU. bords pliés « POINT DE DETENTE » 700 x 700 mm = 3 ARETCI CE 33

• MÉMO •

SIGNALISATION ROUTIÈRE

SIGNALISATION PASSAGE À NIVEAU

Les balises : 1 seul format 1000 x 200 mm

Cotes hors standard nous consulter.

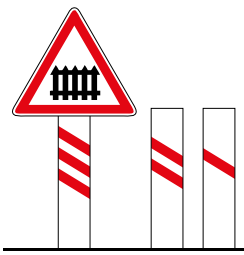
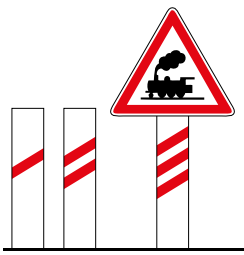
 <p>J10G Implantation à gauche</p>	 <p>J10D Implantation à droite</p>	<p>i Les panneaux A012 et A013 ne sont pas compris dans le tarif. Voir tarifs des panneaux page 82.</p>
--	--	--





Description	Format d'une balise	Unitaire	
		Prix H.T	Désignation
Lot de 3 balises indiquant 50, 100 et 150m. Implantation à gauche (panneaux non compris)	1000 x 200 mm		J10G
Lot de 3 balises indiquant 50, 100 et 150m. Implantation à droite (panneaux non compris)	1000 x 200 mm		J10D

Exemple:
2 lots de 3 balises implantation à droite = 2 J10D

SIGNALISATION PASSAGE À NIVEAU

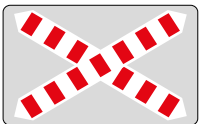
Les signaux.

Cotes hors standard nous consulter.

 <p>J101</p>	 <p>J102</p>	 <p>J103</p>	 <p>J104</p>	 <p>J105</p>
--	--	--	--	--

TARIFS POUR LES PANNEAUX RÉTRO-RÉFLÉCHISSANTS CLASSE 2



Exemple de panneau aluminium bords pliés + adhésif rétro-réfléchissant

Matière	Référence	Format	Unitaire	
			Prix H.T	Désignation
Aluminium 1,5 mm + adhésif rétro-réfléchissant	J101	1150 x 750 mm		ARETJ101
Aluminium 1,5 mm + adhésif rétro-réfléchissant	J102	1150 x 950 mm		ARETJ102
Aluminium 1,5 mm + adhésif rétro-réfléchissant	J103	1150 x 750 mm		ARETJ03
Aluminium 1,5 mm + adhésif rétro-réfléchissant	J104	1550 x 750 mm		ARETJ104
Aluminium 1,5 mm + adhésif rétro-réfléchissant	J105	600 x 350 mm		ARETJ105
Aluminium bords pliés + adhésif rétro-réfléchissant cl.2	J101	1150 x 750 mm		BPRETJ01
Aluminium bords pliés + adhésif rétro-réfléchissant cl.2	J102	1150 x 950 mm		BPRETJ102
Aluminium bords pliés + adhésif rétro-réfléchissant cl.2	J103	1150 x 750 mm		BPRETJ103
Aluminium bords pliés + adhésif rétro-réfléchissant cl.2	J104	1550 x 750 mm		BPRETJ104
Aluminium bords pliés + adhésif rétro-réfléchissant cl.2	J105	600 x 350 mm		BPRETJ105

Exemple:
2 panneaux ALU bords pliés « HAUTE TENSION » 1550 x 750 mm = 2 BPRETJ04 J105

SIGNALISATION ROUTIÈRE

TYPE AK - SIGNALISATION TEMPORAIRE (PANONCEAUX COMPLÉMENTAIRES PAGES 94 ET 95)

3 tailles différents : 500 mm. / 700 mm. / 1000 mm.

Cotes hors standard nous consulter.

 AK001 Cassis ou dos d'âne	 AK002 Chaussée rétrécie	 AK003 Chaussée glissante	 AK004 Travaux	 AK005 Autres dangers	 AK006 Annonce de signaux lumineux
 AK007 Projection de gravillons	 AK008 Bouchon	 AK009 Accident	 AK010 Virage à droite	 AK011 Virage à gauche	

Matière	Format	Unitaire			Prix H.T	Désignation
		Prix H.T	Désignation			
Vinyle	500 mm		VO + réf	Rouleau double face	2 cm x 30 m	€/ Réf
Vinyle	700 mm		VR + réf	Rouleau double face mousse	2,5 cm x 30 m	€/ Réf
Vinyle	1000 mm		VV + réf			
PVC 2mm	500 mm		PO + réf	Rouleau double face	5 cm x 30 m	€/ Réf
PVC 2mm	700 mm		PR + réf			
PVC 2mm	1000 mm		PV + réf			
Aluminium 1,5mm	500 mm		AO + réf			
Aluminium 1,5mm	700 mm		AR + réf			
Aluminium 1,5mm	1000 mm		AV + réf			

Exemple:
3 panneaux PVC « VIRAGE A GAUCHE » 500 mm de côté = 3 PO AK011

TYPE KM - PANONCEAUX TEMPORAIRE

3 tailles différents : 500 mm. / 700 mm. / 1000 mm. **Cotes hors standard nous consulter.**

TEXTE AU CHOIX KM001	ACCOTEMENT NON STABILISE KM002	RAPPEL KM003
INONDATION KM004	FAUCHAGE KM005	SORTIE DE CAMIONS KM006
ROUTE GLISSANTE KM007	AFFAISSEMENT KM008	

i Les supports sont disponibles P101

Matière	Format	Unitaire	
		Prix H.T	Désignation
Vinyle	500 x 150 mm - Pour triangle de 500 mm		VBG + réf
Vinyle	700 x 200 mm - Pour triangle de 700 mm		VBR + réf
Vinyle	900 x 250 mm - Pour triangle de 1000 mm		VBV + réf
PVC 2mm	500 x 150 mm - Pour triangle de 500 mm		PBG + réf
PVC 2mm	500 x 150 mm - Pour triangle de 500 mm		PBR + réf
PVC 2mm	700 x 200 mm - Pour triangle de 700 mm		PBV + réf
Aluminium 1,5mm	700 x 200 mm - Pour triangle de 700 mm		ABG + réf
Aluminium 1,5mm	900 x 250 mm - Pour triangle de 1000 mm		ABR + réf
Aluminium 1,5mm	900 x 250 mm - Pour triangle de 1000 mm		ABV + réf

TARIFS POUR LES PANNEAUX RÉTRO-RÉFLÉCHISSANTS CLASSE 2



Exemple de panneau aluminium bords pliés + adhésif rétro-réfléchissant

























































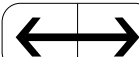
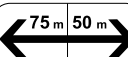

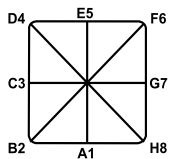





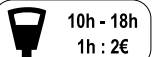
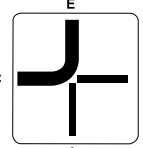



Matière	Format	Unitaire	
		Prix H.T	Désignation
Aluminium 1,5 mm + adhésif rétro-réfléchissant	Triangle de 500 mm	ARETO + réf	
Aluminium 1,5 mm + adhésif rétro-réfléchissant	500 x 150 mm Pour triangle de 500 mm	ARETBG + réf	
Aluminium 1,5 mm + adhésif rétro-réfléchissant	Triangle de 700 mm	ARETR + réf	
Aluminium 1,5 mm + adhésif rétro-réfléchissant	700 x 200 m. Pour triangle de 700 mm	ARETBR + réf	
Aluminium 1,5 mm + adhésif rétro-réfléchissant	Triangle de 1000 mm	ARETV + réf	
Aluminium 1,5 mm + adhésif rétro-réfléchissant	900 x 250 mm. Pour triangle de 1000 mm	ARETBV + réf	
Aluminium bords pliés + adhésif rétro-réfléchissant cl.2	Triangle de 500 mm	BPRETO + réf	
Aluminium bords pliés + adhésif rétro-réfléchissant cl.2	500 x 150 mm. Pour triangle de 500 mm	BPRETBG + réf	
Aluminium bords pliés + adhésif rétro-réfléchissant cl.2	Triangle de 700 mm	BPRETR + réf	
Aluminium bords pliés + adhésif rétro-réfléchissant cl.2	700 x 200 mm. Pour triangle de 700 mm	BPRETBR + réf	
Aluminium bords pliés + adhésif rétro-réfléchissant cl.2	Triangle de 1000 mm	BPRETV + réf	
Aluminium bords pliés + adhésif rétro-réfléchissant cl.2	900 x 250 mm. Pour triangle de 1000 mm	BPRETBV + réf	

SIGNALISATION ROUTIÈRE

TYPE M - PANONCEAUX COMPLÉMENTAIRES

Pour les dimensions disponible, voir tableau page suivante.

Cotes hors standard nous consulter.

Type M1				Type M2			
							
M1aM*	1b*	M1cM*	1d*	M2aM*	2b*	M2c*	
Type M3							
							
M3a	M3b	M3c	M3d	M3e	M3f*	M3g	
							
						M3h*	M3i*
Type M4							
							
M4a	M4b	M4c	M4j	M4k	M4l	M4m	
							
M4d	M4e	M4f*	M4o	M4kp*	M4q*	M4r*	
							
M4g	M4h	M4i*	M4t	M4u	M4v	M4s	
							M4w*
							M4x
Type M5		Type M8			Type M7		
							
M5a*	M5b*	M8a	M8b	M8c*	M8j	M8h	
							
		M8d*	M8e	M8f*	M8i*		
							
Type M6							
							
M6a	M6b*	M6c1	M6c2*	M6d1	M6d2*	M7	
							
M6f*	M6g	M6h	M6i1	M6i2	M6j*		
Type MF				Type DP			
							
MFa	MFb	MFc	MFd	MFe	DP2a*	DP2b*	

*Précisez les chiffres.

SIGNALISATION ROUTIÈRE

TYPE M - PANONCEAUX COMPLÉMENTAIRES

Pour les dimensions disponible, voir tableau en bas de page.

Cotes hors standard nous consulter.

Type M9									
						Exemple panneau M9 texte 2 ligne ou +			
M9a	M9b	Exemple panneau M9 texte 1 ligne		M9m	M9n				
RAPPEL	RALENTISSEUR					M9d1	M9d2	M9d3	M9d4
M9c1	M9c2			M9o	M9p	VERGLAS FRÉQUENT	RISQUE DE VERGLAS	PAR TEMPS DE PLUIE	ATTENTION ENFANTS
VOIE PRIVÉE	CHEMIN PRIVÉ					M9d3	M9d4	M9d5	M9d6
M9c3	M9c4			S.O.S.	S.O.S.	CHAUSSÉE DÉFORMÉE	SAUF TAXI ET BUS	PAR TEMPS DE PLUIE	ATTENTION ENFANTS
SORTIE D'USINE	SAUF RIVERAINS			M9q	M9r	M9d5	M9d6	M9d7	M9d8
M9c5	M9c6				M9s	CHAUSSÉE DÉFORMÉE	SAUF TAXI ET BUS	SORTIE DE CAMIONS	CÉDEZ LE PASSAGE
SAUF LIVRAISONS	CARRIÈRE								
M9c7	M9c8								
BOUE	DES 2 CÔTÉS								
M9c9	M9c10								

i Tous les panneaux sont disponibles en rétro-réfléchissant. Voir le tableau page suivante.

		Très grand			Grand			Normal			Petit			Miniature						
		Format en mm	Prix unitaire H.T			Format en mm	Prix unitaire H.T			Format en mm	Prix unitaire H.T			Format en mm	Prix unitaire H.T					
			Vinyle	PVC	ALU		Vinyle	PVC	ALU		Vinyle	PVC	ALU		Vinyle	PVC	ALU	Vinyle	PVC	ALU
	Réf.	(VY)	(PVC)	(ALU)	Réf.	(VY)	(PVC)	(ALU)	Réf.	(VY)	(PVC)	(ALU)	Réf.	(VY)	(PVC)	(ALU)	Réf.	(VY)	(PVC)	(ALU)
Type A	M1-M2 M5-M9 DP	1300x400			1000x300				900x250				700x200				500x150			
	Type AB	M1	1000x300			900x250				700x200				500x150				350x150		
M4		1000x300			900x250				700x200				350x350				350x250			
		700x700			500x500				500x350				350x150				350x150			
		700x350			500x350				500x200											
M5				700x700				500x500				500x350				350x250				
Type B	M1-M2	1000x300			900x250				700x200				500x150				350x150			
		1000x300			900x250				700x200				350x350				350x250			
	M3-M4	700x700			500x500				500x350				350x150				350x150			
		700x350			500x350				500x200											
	M6												500x350				500x350			
	M8												500x200				500x150			
M9-DP	1000x300			900x250				700x200				500x150				350x150				
Type C	M1-M2 -M3 M4-M6 -M9 DP	1000x600			900x500				700x350				500x350				350x250			
		1000x300			900x250				700x200				500x150				350x150			

Exemple:
3 panneaux PVC « CEDEZ LE PASSAGE » 500 x 150 mm = 3 PVC500150 M9d10

SIGNALISATION ROUTIÈRE

TARIFS POUR LES PANONCEAUX COMPLÉMENTAIRE RÉTRO-RÉFLÉCHISSANT CLASSE 2
Cotes hors standard nous consulter.

		Très grand			Grand			Normal			Petit			Miniature		
		Format en mm	Prix unitaire H.T		Format en mm	Prix unitaire H.T		Format en mm	Prix unitaire H.T		Format en mm	Prix unitaire H.T		Format en mm	Prix unitaire H.T	
			Vinyle	ALU		Vinyle	ALU		Vinyle	ALU		Vinyle	ALU		Vinyle	ALU
Réf.	(VY)	(ALU)	Réf.	(VY)	(ALU)	Réf.	(VY)	(ALU)	Réf.	(VY)	(ALU)	Réf.	(VY)	(ALU)		
Type A ▲	M1-M2 M5-M9 DP	1300x400			1000x300			900x250			700x200			500x150		
Type AB ▲ ●	M1	1000x300			900x250			700x200			500x150			350x150		
	M4	1000x300			900x250			700x200			350x350			350x250		
		700x700			500x500			500x350			350x150			350x150		
		700x350			500x350			500x200								
M5				700x700			500x500			500x350			350x250			
Type B ●	M1-M2	1000x300			900x250			700x200			500x150			350x150		
		1000x300			900x250			700x200			350x350			350x250		
		700x700			500x500			500x350			350x150			350x150		
	M3-M4	700x350			500x350			500x200								
											500x350			500x350		
											500x200			500x150		
M6																
M8							700x200			500x150			350x150			
M9-DP	1000x300			900x250			700x200			500x150			350x150			
Type C ■	M1-M2 -M3 M4-M6 -M9 DP	1000x600			900x500			700x350			500x350			350x250		
		1000x300			900x250			700x200			500x150			350x150		

Exemple:
3 panneaux bords pliés « CEDEZ LE PASSAGE » 500 x 150 mm = 3 BPRET500150 M9D10

i Retrouvez les poteaux et les fixations p.97



**DES PROFESSIONNELS
À VOTRE ÉCOUTE !**

TÉL : +33 (0)3 87 80 14 99

FAX : +33 (0)3 87 51 61 44

DU LUNDI AU VENDREDI DE 8H À 18H

E-MAIL : CONTACT@GSECONCEPT.FR

ADRESSE : GSE CONCEPT

ZONE INDUSTRIELLE IDA

RUE ANTOINE MÉNARD

57255 SAINTE-MARIE-AUX-CHÊNES



POTEAUX ET SOCLES

MÂTS CARRÉS OU RECTANGULAIRE

avec obturateur plastique



Matière	Format	Unitaire	
		Prix H.T	Désignation
Aluminium	30 x 30 x 2 mm		MAAW2 + réf
Aluminium	40 x 40 x 2 mm		MAAX2 + réf
Aluminium	80 x 40 x 2 mm		MAAY2 + réf
Aluminium	80 x 80 x 2 mm		MAAAB2 + réf
Aluminium	80 x 80 x 3 mm		MAAAB3 + réf
Acier galvanisé	30 x 30 x 2 mm		MAGW2 + réf
Acier galvanisé	40 x 40 x 2 mm		MAGX2 + réf
Acier galvanisé	80 x 40 x 2 mm		MAGY2 + réf
Acier galvanisé	80 x 80 x 2 mm		MAGAB2 + réf
Acier galvanisé	80 x 80 x 3 mm		MAGAB3 + réf

MÂTS ROND

avec obturateur plastique

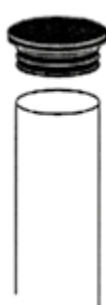

Matière	Format	Unitaire	
		Prix H.T	Désignation
Aluminium	Ø 20x2 mm		MAAB + réf
Aluminium	Ø 40x2 mm		MAAD + réf
Aluminium	Ø 60x2 mm		MAAF + réf
Aluminium	Ø 80x2 mm		MAAH + réf
Acier galvanisé	Ø 20x2 mm		MAGB + réf
Acier galvanisé	Ø 40x2 mm		MAGD + réf
Acier galvanisé	Ø 60x2 mm		MAGF + réf
Acier galvanisé	Ø 80x2 mm		MAGH + réf
Acier galvanisé	80 x 80 x 2 mm		MAGAB2 + réf
Acier galvanisé	80 x 80 x 3 mm		MAGAB3 + réf

Ajouter la hauteur du mat souhaité à la suite de la référence.

Exemple:
2 mâts ronds en acier galvanisé Ø80 mm longueur 2000 mm = 2 MAGH-2000

BRIDES DE FIXATION AVEC BOULONNERIE

Bride pour mâts de dimensions	Unitaire	5 à 9	10 et +				
				Prix H.T	Désignation	Prix H.T	Désignation
40 x 40 mm. Alu Simple face			BALXSF		1BALXSF		2BALXSF
Ø40 mm. Alu Simple face			BALDSF		1BALDSF		2BALDSF
Ø60 mm. Alu Simple face			BALFSF		1BALFSF		2BALFSF
Ø60 mm. Alu Double face			BALFDF		1BALFDF		2BALFDF
80 x 40 mm. Alu Simple face			BALYSF		1BALYSF		2BALYSF
80 x 40 mm. Alu Double face			BALYDF		1BALYDF		2BALYDF
80 x 80 mm. Alu Simple face			BALABSF		1BALABSF		2BALABSF
80 x 80 mm. Alu Double face			BALABDF		1BALABDF		2BALABDF
Ø80 mm. Alu Simple face			BALHSF		1BALHSF		2BALHSF
Ø80 mm. Alu Double face			BALHDF		1BALHDF		2BALHDF

Exemple:
15 brides en Alu 80 x 40 mm doubles faces = 15 2BALYDF

POTEAUX ET SOCLES

PLASTOBLOC POUR MÂTS GALVANISE OU ALU



Format		Unitaire		5 à 9		10 et +	
		Prix H.T	Désignation	Prix H.T	Désignation	Prix H.T	Désignation
	80x40 mm		PLASTO		1PLASTO		2PLASTO
	40x40 mm						
	60x60 mm						
	ø60 mm						

Exemple: 8 plastoblocs = 8 PLASTO

CÔNES DE SIGNALISATION

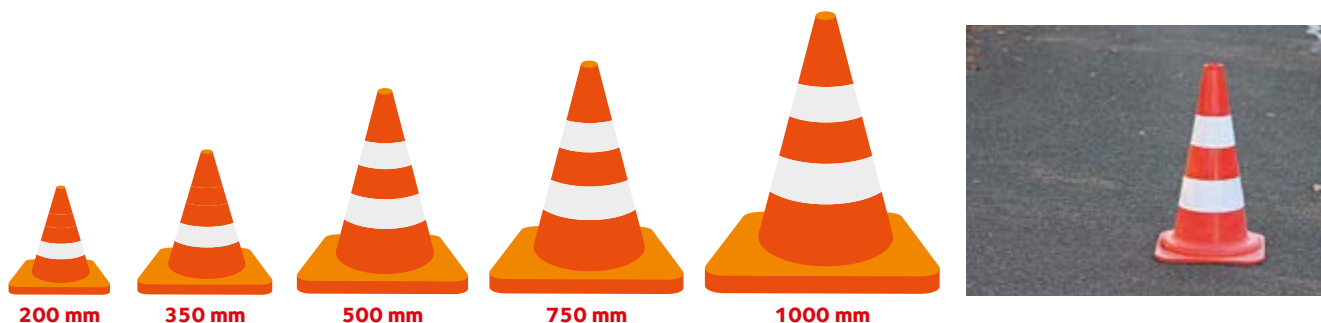

Matière	Format	Rétro-réfléchissant	Poids	Unitaire		20 et +	
				Prix H.T	Désignation	Prix H.T	Désignation
PVC	200 mm	✗	250 g		K5A20		1K5A20
PVC	350 mm	✗	650 g		K5A35		1K5A35
PVC	500 mm	✗	1100 g		K5A50		1K5A50
PVC	500 mm	✗	2200 g (lesté)		K5A502		1K5A502
PVC	750 mm	✗	3100 g		K5A75		1K5A75
PVC	750 mm	✗	5000 g (lesté)		K5A755		1K5A755
PVC	1000 mm	✗	7000 g		K5A100		1K5A100
PVC	350 mm	✓	800 g		K5AR35		1K5AR35
PVC	500 mm	✓	1100 g		K5AR50		1K5AR50
PVC	500 mm	✓	2200 g (lesté)		K5AR502		1K5AR502
PVC	750 mm	✓	4300 g		K5AR75		1K5AR75
PVC	1000 mm	✓	7000 g		K5AR100		1K5AR100

Exemple: 15 cônes rétro-réfléchissants hauteur 350mm = 15 K5AR35

POTEAUX ET SOCLES

POTEAUX POUR DISQUES ET PANNEAUX

Poteaux en PVC diamètre 50 mm, sur socle lesté et avec pointe à enfoncer. Panneaux et disques tous formats. Emballage plastique individuel en 2 colis séparés. Tous les poteaux sont équipés de crochets permettant de les relier entre eux par une chaîne pour effectuer un balisage.



Fixation sur socle

Photo non contractuelle

Couleur	Hauteur	Unitaire	
		Prix H.T	Désignation
Rouge / blanc	900 mm		PSP01
Blanc	900 mm		PSP02
Noir	900 mm		PSP03
Rouge / blanc	1100 mm		PSP04
Blanc	1100 mm		PSP05
Noir	1100 mm		PSP06



Pièce de liaison
réf : PDL01

i Pensez aux pièces de liaisons



Fixation par pointe

Photo non contractuelle

Couleur	Hauteur	Unitaire	
		Prix H.T	Désignation
Rouge / blanc	900 mm		PEP01
Blanc	900 mm		PEP02
Noir	900 mm		PEP03
Rouge / blanc	1100 mm		PEP04
Blanc	1100 mm		PEP05
Noir	1100 mm		PEP06

POTEAUX MÉTAL POUR PANNEAUX ET DISQUES

Poteaux en Métal diamètre 50 mm, à positionner sur socle acier fourni de diamètre 450 mm ou à sceller avec manchon directement dans le sol. Panneaux et disques tous formats.



Photo non contractuelle

Couleur	Hauteur	Unitaire		
		Prix H.T	Désignation	
Sur socle	Rouge / blanc	800 mm		PSM01
Sur socle	Blanc	800 mm		PSM02
A sceller	Rouge / blanc	800 mm		PCSM01
A sceller	Blanc	800 mm		PCSM02

Exemple:
1 poteau blanc sur socle hauteur 800 mm = 1 PSM02

POTEAUX MÉTAL ROUGE ET BLANC

Poteaux en Métal diamètre 50 mm à positionner sur socle acier fourni de diamètre 450 mm ou à sceller avec manchon directement dans le sol. Vendu avec tête de poteau à 2 crochets pour la fixation de chaîne.



Photo non contractuelle

**CHAÎNE NON FOURNIE.
VOIR PAGE SUIVANTE.**

Couleur	Hauteur	Unitaire		
		Prix H.T	Désignation	
Sur socle	Rouge / blanc	800 mm		PSM01
Sur socle	Blanc	800 mm		PSM02
A sceller	Rouge / blanc	800 mm		PCSM01
A sceller	Blanc	800 mm		PCSM02

POTEAUX ET SOCLES

POTEAUX DE CHANTIER

Poteaux en PVC diamètre 50 mm, sur socle 280 x 280 x 50 mm noir, à lester avec du sable, des graviers... jusqu'à 4 kg.



Couleur	Hauteur	Unitaire	
		Prix H.T	Désignation
Rouge / blanc	900 mm		2001083
Jaune / noir	900 mm		2001090
Blanc	900 mm		2001106
Noir	900 mm		2001113



i Pensez aux pièces de liaisons.
Voir la page 97.



Couleur	Hauteur	Unitaire	
		Prix H.T	Désignation
Rouge / blanc	900 mm		2000000
Jaune / noir	900 mm		2000017
Blanc	900 mm		2000024
Noir	900 mm		2000451

Poteaux en PVC diamètre 50 mm, sur socle 280 x 280 x 70 mm noir, à sceller avec du sable, des graviers... jusqu'à 4 kg. Système abattant astucieux permettant un rangement fonctionnel et un gain de place de 70% après usage. Blocage du poteau dans les deux positions.

CHAÎNES

Chaîne économique. Usage intérieur et extérieur. Recommandée pour le balisage, la délimitation et la protection des espaces réservés. Matière : Polyéthylène Haute Densité. Stabilisé UV



Couleur	53x21 Ø6mm		70x27 Ø8mm		90x35 Ø10mm	
	Prix H.T	Désignation	Prix H.T	Désignation	Prix H.T	Désignation
Rouge / blanc	CHA01		CHA02		CHA03	
Rouge	CHA04		CHA05		CHA06	
Vert / blanc	CHA07		CHA08		CHA09	
Jaune / noir	CHA10		CHA11		CHA12	
Blanc	CHA13		CHA14		CHA15	
Noir	CHA16		CHA17		CHA18	
Rouge	CHA19		CHA20		CHA21	
Jaune	CHA22		CHA23		CHA24	
Vert	CHA25		CHA26		CHA27	



Couleur	53x21 Ø6mm		70x27 Ø8mm		90x35 Ø10mm	
	Prix H.T	Désignation	Prix H.T	Désignation	Prix H.T	Désignation
Rouge / blanc	CHA28		CHA29		CHA30	
Rouge	CHA31		CHA32		CHA33	
Vert / blanc	CHA34		CHA35		CHA36	
Jaune / noir	CHA37		CHA38		CHA39	
Blanc	CHA40		CHA41		CHA42	
Noir	CHA43		CHA44		CHA45	
Rouge	CHA46		CHA47		CHA48	
Jaune	CHA49		CHA50		CHA51	
Vert	CHA52		CHA53		CHA54	

POTEAUX ET SOCLES

RUBANS DE CHANTIER



● Ruban plastique polyéthylène, utilisation courante

Couleur	Hauteur	Par 5	
		Prix H.T	Désignation
Jaune / noir	35 mm x 100 m		RCP35100
Jaune / noir	50 mm x 100 m		RCP50100



● Ruban haute résistance, « indéchirable »

Couleur	Hauteur	Par 5	
		Prix H.T	Désignation
Rouge / blanc	35 mm x 100 m		RCHR35100
Rouge / blanc	50 mm x 100 m		RCHR50100
Rouge / blanc	65 mm x 100 m		RCHR65100



● Ruban adhésif pour marquage intérieur

Couleur	Hauteur	Par 5	
		Prix H.T	Désignation
Jaune	50 mm x 100 m		RCADH50100J
Rouge	50 mm x 100 m		RCADH50100R
Rouge / blanc	50 mm x 100 m		RCADH50100RB
Jaune / noir	50 mm x 100 m		RCADH50100RB

SUPPORT DE PANNEAUX ET PANONCEAUX



Flexibilité et grande solidité.

- ▶ Ergonomie et stabilité
- ▶ Facile à déployer : aucun outil n'est nécessaire pour le montage et le démontage du panneau sur supports mobile et fixe
- ▶ Stockage optimisé



Dimension	Unitaire	
	Prix H.T	Désignation
935 x 830 mm		SPPML

CIRCULATION INDUSTRIELLE

PANNEAUX CIRCULATION DIVERS

2 formats différents : 300 x 200 mm. / 400 x 260 mm.

Cotes hors standard nous consulter.

PARKING TEXTE AU CHOIX CIB 001	PARKING RESERVE CIB 002	PARKING RESERVE AU PERSONNEL CIB 003	PARKING SOUS SURVEILLANCE VIDEO CIB 004	PARKING RESERVE A LA CLIENTELE CIB 005
VEHICULES GPL AUTORISES CIB 006	PARKING PRIVE CIB 007	PARKING POIDS LOURDS CIB 008	PARKING VISITEURS CIB 009	PARKING INFIRMERIE CIB 010
PARKING HANDICAPES CIB 011	PARKING ENTREPRISES CIB 012	PARKING DIRECTION CIB 013	PARKING AUTOCARS CIB 014	PARKING CIB 015
CHAUFFEURS CALEZ VOS CAMIONS CIB 016	INTERDICTION D'ACCES AUX VEHICULES GPL NON MUNIS DE SOUPAPE PROHIBITED FOR LPG CARS WITHOUT SAFETY VALVE CIB 017 Interdiction d'accès aux véhicules GPL non munis de soupape	PARKING PRIVE DEFENSE DE STATIONNER CIB 018	PARKING NON SURVEILLE CIB 019	PARKING INTERDIT AUX VEHICULES GPL CIB 020
ISSUE DE SECOURS DEFENSE DE STATIONNER CIB 021	POSTE DE GARDE CIB 022	PORTE AUTOMATIQUE AVANCEZ JUSQU'A LA CELLULE CIB 023	VEUILLEZ VOUS ADRESSER AU POSTE DE GARDE CIB 024	L'ENTREE DE CETTE SOCIETE EST REGLEMENTEE VEUILLEZ VOUS ADRESSER AU POSTE DE GARDE CIB 025 L'entrée de cette société est réglementée. Veuillez vous adresser au poste de garde

Matière	Format	Unitaire		5 à 9		10 et +	
		Prix H.T	Désignation	Prix H.T	Désignation	Prix H.T	Désignation
Vinyle	300 x 200 mm		VBC + réf		1VBC + réf		2VBC + réf
Vinyle	400 x 260 mm		VBM + réf		1VBM + réf		2VBM + réf
PVC 2mm	300 x 200 mm		PBC + réf		1PBC + réf		2PBC + réf
PVC 2mm	400 x 260 mm		PBM + réf		1PBM + réf		2PBM + réf
Aluminium 1,5mm	300 x 200 mm		ABC + réf		1ABC + réf		2ABC + réf
Aluminium 1,5mm	400 x 260 mm		ABM + réf		1ABM + réf		2ABM + réf

Rouleau double face	2 cm x 30 m	€/ Réf
Rouleau double face mousse	2,5 cm x 30 m	€/ Réf
Rouleau double face	5 cm x 30 m	€/ Réf
Rouleau double face mousse/magnétique	1,25 cm x 30 m	€/ Réf

Exemple:

10 panneaux ALU « PORTE AUTOMATIQUE » 300 x 200 mm = **10 2ABC CIB 023**





CIRCULATION INDUSTRIELLE

PANNEAUX CIRCULATION DIVERS

3 formats différents : 150 x 50 mm. / 300 x 100 mm. / 450 x 150 mm.

Cotes hors standard nous consulter.

 CIA 001	 CIA 002	 CIA 003	 CIA 004	 CIA 005
 CIA 006	 CIA 007	 CIA 008	 CIA 009	 CIA 010
 CIA 011	 CIA 012	 CIA 013	 CIA 014	 CIA 015
 CIA 016	 CIA 017	 CIA 018	 CIA 019	 CIA 020
 CIA 021				

Matière	Format	Unitaire		5 à 9		10 et +	
		Prix H.T	Désignation	Prix H.T	Désignation	Prix H.T	Désignation
Vinyle	150 x 50 mm		VAE + réf		1VAE + réf		2VAE + réf
Vinyle	300 x 100mm		VAR + réf		1VAR + réf		2VAR + réf
Vinyle	450 x 150 mm		VBF + réf		1VBF + réf		2VBF + réf
PVC 2mm	150 x 50 mm		PAE + réf		1PAE + réf		2PAE + réf
PVC 2mm	300 x 100mm		PAR + réf		1PAR + réf		2PAR + réf
PVC 2mm	450 x 150 mm		PBF + réf		1PBF + réf		2PBF + réf
Aluminium 1,5mm	150 x 50 mm		AAE + réf		1AAE + réf		2AAE + réf
Aluminium 1,5mm	300 x 100mm		AAR + réf		1AAR + réf		2AAR + réf
Aluminium 1,5mm	450 x 150 mm		ABF + réf		1ABF + réf		2ABF + réf

Rouleau double face	2 cm x 30 m	€/ Réf
Rouleau double face mousse	2,5 cm x 30 m	€/ Réf
Rouleau double face	5 cm x 30 m	€/ Réf
Rouleau double face mousse/magnétique	1,25 cm x 30 m	€/ Réf

Exemple:
12 vinyles « ENTREE » 300 x 100 mm = **12 VAR CIA 021**



• MÉMO •

CIRCULATION INDUSTRIELLE

PANNEAUX PARKING

450 x 450 mm.

Cotes hors standard nous consulter.

CI 01	CI 02	CI 03	CI 04	CI 05	CI 06	CI 07	CI 08

Matière	Format	Unitaire		5 à 9		10 et +	
		Prix H.T	Désignation	Prix H.T	Désignation	Prix H.T	Désignation
Vinyle	450 x 450 mm		VBT + réf		1VBT + réf		2VBT + réf
PVC 2mm	450 x 450 mm		PBT + réf		1PBT + réf		2PBT + réf
Aluminium 1,5mm	450 x 450 mm		ABT + réf		1ABT + réf		2ABT + réf

DISQUES D'OBLIGATIONS ET D'INTERDICTIONS

4 diamètres différents : 75 mm. / 120 mm. / 200 mm. / 300 mm.

Cotes hors standard nous consulter.

CI 09	CI 10	CI 11	CI 12	CI 13	CI 14	CI 15	CI 16

PLUS DE PANNEAUX, P.18 À 31

Matière	Format	Unitaire		5 à 9		10 et +	
		Prix H.T	Désignation	Prix H.T	Désignation	Prix H.T	Désignation
Vinyle	Ø 75 mm		VG + réf		1VG + réf		2VG + réf
Vinyle	Ø 120 mm		VI + réf		1VI + réf		2VI + réf
Vinyle	Ø 200 mm		VJ + réf		1VJ + réf		2VJ + réf
Vinyle	Ø 300 mm		VK + réf		1VK + réf		2VK + réf
PVC 2mm	Ø 75 mm		PG + réf		1PG + réf		2PG + réf
PVC 2mm	Ø 120 mm		PI + réf		1PI + réf		2PI + réf
PVC 2mm	Ø 200 mm		PJ + réf		1PJ + réf		2PJ + réf
PVC 2mm	Ø 300 mm		PK + réf		1PK + réf		2PK + réf
Aluminium 1,5mm	Ø 75 mm		AG + réf		1AG + réf		2AG + réf
Aluminium 1,5mm	Ø 120 mm		AI + réf		1AI + réf		2AI + réf
Aluminium 1,5mm	Ø 200 mm		AJ + réf		1AJ + réf		2AJ + réf
Aluminium 1,5mm	Ø 300 mm		AK + réf		1AK + réf		2AK + réf

Exemple:

1 panneau PVC « ROULEZ AU PAS » Ø120 mm = 1 PI CI 12



MARQUAGE INDUSTRIEL

TABLEAU COMPARATIF DES SOLUTIONS

La signalisation en milieu industriel se doit d'être :

NORMALISÉE, CLAIRE et PRÉCISE et DURABLE DANS LE TEMPS

Réunir ces trois conditions n'est pas toujours aisé, c'est pourquoi nous vous proposons le tableau suivant, qui vous permettra de fixer votre choix sur le type de fabrication de vos contraintes

ENVIRONNEMENT \ SOLUTIONS	GRAVURE	LETTRES DÉCOUPÉES	SÉRIGRAPHIE
NORMAL < 70° (soleil, pluie, vent) Taille moyenne	Possible avec les matériaux adéquates. Nous consulter	Idéale durabilité > 7 ans.	Déconseillé sauf pour grande quantité de forme et couleur identique.
NORMAL Petite taille	Idéale pour texte et schéma différent.	Déconseillé mais possible	Conseillé pour de la série de forme et couleur identique.
TRÈS CHAUD > 70° Petite et grande taille	Fortement conseillé pour la tenue dans le temps, bien choisir la matière à graver	Déconseillé.	Déconseillé
MILIEU ABRASIF ET AGRESSIF petite taille huiles-acides-haut fourneau	Très conseillé pour la tenue dans le temps. Choisir une matière très résistante	NE PAS UTILISER. Sauf fabrication spéciale. Nous consulter	NE PAS UTILISER

Références des coloris		
REF.	FOND	TEXTE
BN	Blanc	Noir
RB	Rouge	Blanc
BB	Bleu	Blanc
JN	Jaune	Noir
NB	Noir	Blanc
VTB	Vert	Blanc
OB	Orange	Blanc
BR	Blanc	Rouge
VLB	Violet	Blanc
ON	Orange	Noir
AN	Argent	Noir
ORN	Or	Noir
CH	Champagne	Noir
JRE	Jaune retraite	Noir
BRE	Blanc retraite	Noir

i Pour commander, merci d'indiquer :

- ▶ la référence de la matière
- ▶ la référence de la couleur
- ▶ la référence pour la surface
- ▶ le type de fixation
- ▶ la quantité
- ▶ le texte et ses caractéristiques

MARQUAGE INDUSTRIEL

PLAQUES CONSTRUCTEURS DE CONFORMITÉ

PLAQUES GRAVÉES EN ALUMINIUM



Idéal pour une **tenue dans la durée** (technique ancestrale).

Parfaite résistance à la chaleur (170°). Sur matière **PVC, Aluminium, Inox ou Laiton**.

Dimensions aux choix - Coloris : Aluminium naturel ou noir.

PLAQUES GRAVÉES EN ALUMINIUM RIGIDE

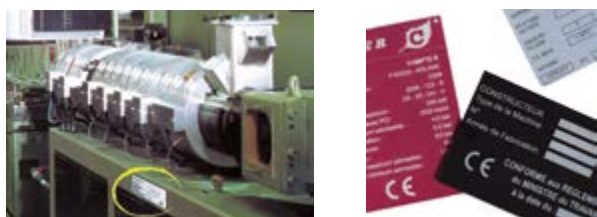

Spécial industrie. Marquage chimique. **Parfaite résistance aux acides, aux solvants et à l'abrasion**.

Dimensions aux choix - Coloris : Aluminium naturel ou noir.

i Envoyez-nous vos dimensions et textes : nous établirons votre devis.

MARQUAGE DE VANNES

MARQUAGES SUR ALU./LAITON/PVCA



Marquage par gravure mécanique - Profondeur : 3/10ème. Solution inaltérable.
Matière et coloris : **Aluminium naturel, laiton** ou large choix de **PVC**, nous contact

i Envoyez-nous vos dimensions et textes : nous établirons votre devis.



Chaînette

Réf. : CHN + longueur souhaitée en mm

Matière	Format	Unitaire		5 à 9		10 et +	
		Prix H.T	Désignation	Prix H.T	Désignation	Prix H.T	Désignation
Aluminium	Ø 38 mm		M38A		1M38A		2M38A
Aluminium	Ø 55 mm		M55A		1M55A		2M55A
Aluminium	Ø 38x38 mm		M3838A		1M3838A		2M3838A
Aluminium	Ø 55x55 mm		M5555A		1M5555A		2M5555A
Laiton	Ø 38 mm		M38L		1M38L		2M38L
Laiton	Ø 55 mm		M55L		1M55L		2M55L
Laiton	Ø 38x38 mm		M3838L		1M3838L		2M3838L
Laiton	Ø 55x55 mm		M5555L		1M5555L		2M5555L
PVC	Ø 38 mm		M38P		1M38P		2M38P
PVC	Ø 55 mm		M55P		1M55P		2M55P
PVC	Ø 38x38 mm		M3838P		1M3838P		2M3838P
PVC	Ø 55x55 mm		M5555P		1M5555P		2M5555P
Chaînette	1 mètre		CHN				

Rouleau double face	2 cm x 30 m	€/ Réf
Rouleau double face mousse	2,5 cm x 30 m	€/ Réf
Rouleau double face	5 cm x 30 m	€/ Réf
Rouleau double face mousse/magnétique	1,25 cm x 30 m	€/ Réf

Exemple:
45 étiquettes laiton ø55 mm avec chaînette 250 mm = **45 2M55L CHN250**

*préciser le texte et la longueur de la chaînette lors de la commande

MARQUAGE INDUSTRIEL

MARQUAGE DE VANNES

MARQUAGE SUR PVC

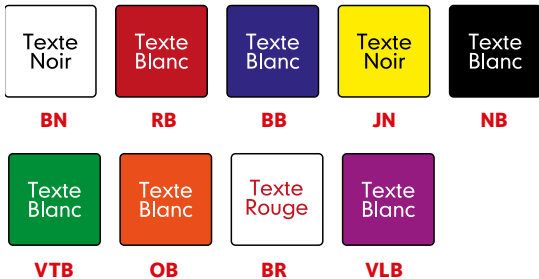

Marquage par gravure mécanique : solution inaltérable.

**N'oubliez pas vos colliers de fixation.
VOIR PAGE SUIVANTES**

SUPPORT EN T

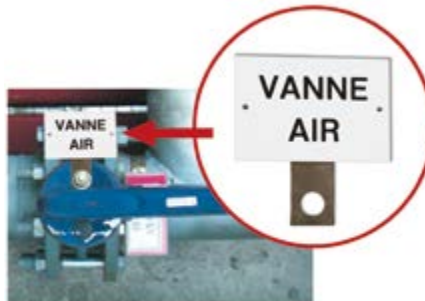
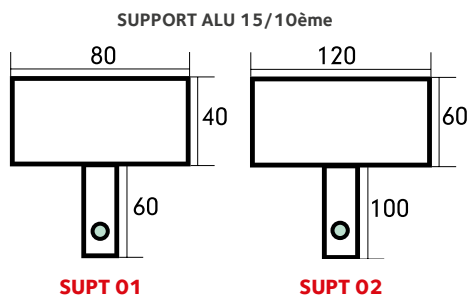

En matière à graver PVC de qualité :
Une solution inaltérable.

Type	Format	Unitaire		5 à 9		10 et +	
		Prix H.T	Désignation	Prix H.T	Désignation	Prix H.T	Désignation
Support en T	80 x 40 x 60 mm		SUPT01		1SUPT01		2SUPT01
Support en T	120 x 60 x 100 mm		SUPT02		1SUPT02		2SUPT02

SUPPORT ARRIÈRE

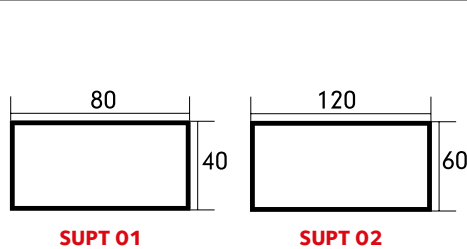

Plaque en PVC avec support en inox.

Type	Format	Unitaire		5 à 9		10 et +	
		Prix H.T	Désignation	Prix H.T	Désignation	Prix H.T	Désignation
Support arrière INOX	80 x 40 mm		SUPI01		1SUPI01		2SUPI01
Support arrière INOX	120 x 60mm		SUPI02		1SUPI02		2SUPI02

MARQUAGE INDUSTRIEL

MARQUAGE DIVERS

MARQUAGE PAR GRAVURE SUR THERMOPLASTIQUE BICOUCHE

Matière **thermoplastique bicouche**, avec surface de base satinée très résistante à l'abrasion.
Usage intérieur/extérieur. Épaisseur 1,5 mm.

La gravure s'effectue sur la face avant de la matière, l'inscription se fait en creux.

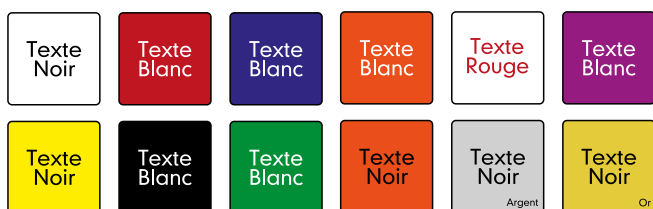

12 coloris au choix

Exemple :



i Envoyez-nous vos dimensions et textes : nous établirons votre devis.

MARQUAGE SUR ALU ANODISE

Matière Aluminium anodisé. **Très bonne tenue à la température et très résistant aux chocs.**

Usage intérieur/extérieur. 2 épaisseurs 1.5 mm et 2mm.

Possibilité de graver avec ou sans couleur.

**SPÉCIAL ACIDE
ET SOLVANT**



11 coloris au choix



i Envoyez-nous vos dimensions et textes : nous établirons votre devis.

MARQUAGE SUR ALU ANODISE (ÉTIQUETAGE FACE AVANT DE MACHINE)

Matière Aluminium anodisé. **Très bonne tenue à la température et très résistant aux chocs.**

Usage intérieur/extérieur. 2 épaisseurs 1.5 mm et 2 mm.

Possibilité de graver avec ou sans couleur



6 coloris au choix

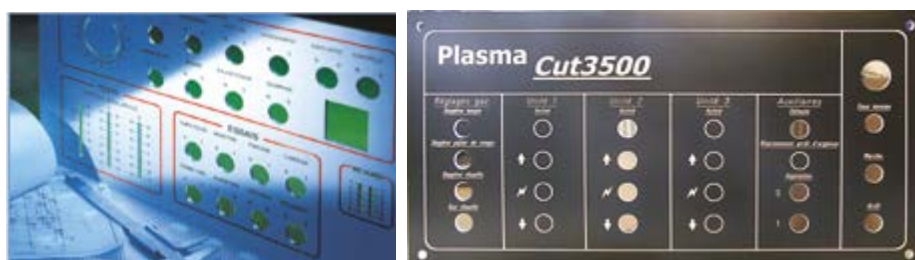

i Envoyez-nous vos dimensions et textes : nous établirons votre devis.

MARQUAGE INDUSTRIEL

MARQUAGE DIVERS

SYNOPSIS

Nous réalisons tous types de synoptiques. Couleurs au choix, avec ou sans cadrage d'entourage, perçage de leds et découpes comprises.

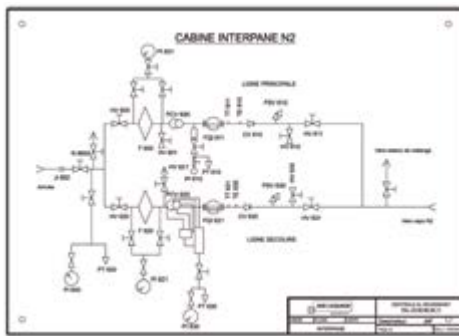

**DIMENSIONS
ET VISUELS AU
CHOIX**

CHIFFRES ET LETTRES SUR CARTES



i Envoyez-nous vos dimensions et textes : nous établirons votre devis.

LANGUETTES MAGNÉTIQUES

Languettes magnétiques, en **PVC souple aimanté**. Épaisseur 0.6 mm. Pré-découpée ou en rouleau, elles se découpent simplement avec des ciseaux, pour obtenir des étiquettes au format souhaité. À utiliser avec un feutre indélébile

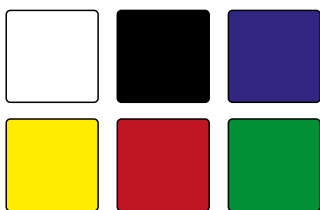

6 coloris



i Envoyez-nous vos dimensions et textes : nous établirons votre devis.

CHIFFRES ET LETTRES PRÉDÉCOUPÉS

Chiffres et lettres prêts à poser. Vinyle adhésif **garanti 5-7 ans**, présenté sur transfert d'application (fond transparent). Positionnement rapide, permettant de composer tous les textes au choix.

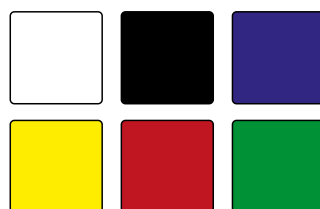

6 coloris



i Envoyez-nous vos dimensions et textes : nous établirons votre devis.

MARQUAGE INDUSTRIEL

PASTILLES CALENDRIER

3 diamètres différents : 15 mm. / 25 mm. / 35 mm.

Cotes hors standard nous consulter.

Pastilles calendrier, rondes, en adhésif imprimé, 0.1 mm d'épaisseur. Idéales pour les zones fréquemment manipulées, à l'intérieur comme à l'extérieur. Bonne résistance à l'abrasion et aux agents atmosphériques. Vendues en rouleaux.







3 types d'inscriptions disponibles :

- ▶ pastilles avec année complète (par exemple 2012)
- ▶ pastilles avec double année (par exemple 12/13)
- ▶ pastilles avec texte







Pastilles à poinçonner à l'aide de la pince à encocher.

- DATE LIMITE D'ENTRETIEN
- DATE D'ENTRÉE EN STOCK
- DATE DE CONTRÔLE
- DATE D'INVENTAIRE

PASTILLES ANNUELLES (Un coloris par année)

 PC2012	 PC2013	 PC2014	 PC2015	 PC2016	 PC2017	 PC2018
--	--	--	--	---	--	--











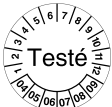

PASTILLES DOUBLES ANNÉES

 PC1213	 PC1314	 PC1415	 PC1516
 PC1617	 PC1718		



SPÉCIAL POUR LES ÉQUIPEMENTS AYANT BESOIN D'UN ENTRETIEN RÉGULIER

PASTILLES DE CONTRÔLE

 PC1	 PC2	 PC3	 PC4	 PC5	 PC6	 PC7
 PC8	 PC9	 PC10	 PC11	 PC12		

Type	Format	Unitaire		5 à 9		10 et +	
		Prix H.T	Désignation	Prix H.T	Désignation	Prix H.T	Désignation
Vinyle	Ø 15 mm		V15 + réf		1V15 + réf		2V15 + réf
Vinyle	Ø 25 mm		V25 + réf		1V25 + réf		2V25 + réf
Vinyle	Ø 35 mm		V35 + réf		1V35 + réf		2V35 + réf

Exemple:
1 rouleau CONTROLE ø15 mm = 1 V15 PC12



Pince pour poinçonner papier, carton, plastique, cuir, pastilles calendrier. Longue durée de vie. Avec une encoche triangulaire. Dimensions de l'encoche : 5 x 6 x 6 mm. Longueur 11 cm.



MARQUEURS DE TUYAUTERIE

CLASSIFICATION DES SUBSTANCES

7 groupes	Couleurs	7 groupes	Couleurs
	Eau		Marron
	Gris		Rouge
	Bleu		Noir
	Ocre		Blanc
	Violet		

Les marqueurs de tuyauteries sont indispensables car ils permettent :

- l'identification des substances dans les tuyaux
- de connaître le sens de circulation de ces flux



La législation nationale et européenne impose à l'employeur l'obligation d'identifier les conduits à tous les points de connexion : à l'entrée et à la sortie des vannes, des appareils, au passage de cloison et de mur... Il est donc indispensable de savoir précisément quel gaz ou liquide circule dans les tuyauteries. Quel que soit le marqueur utilisé, il doit être conforme à la norme NF X 08-100; législation européenne 92/58 du 24 juin 1992; arrêté du 4 novembre 1993.

EXEMPLE DE MARQUEUR CLP

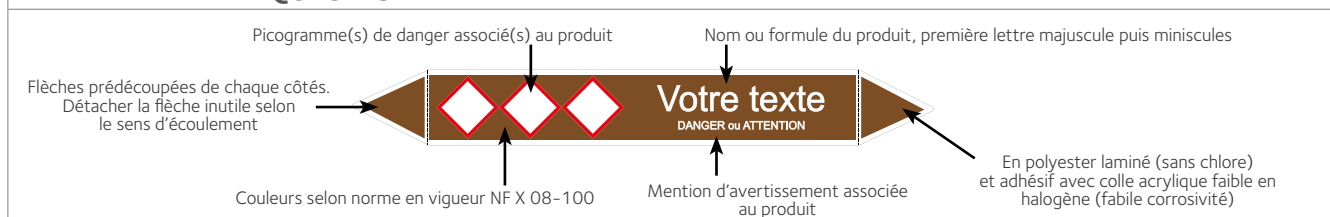

PICTOGRAMMES DE DANGER ASSOCIES AU PRODUIT

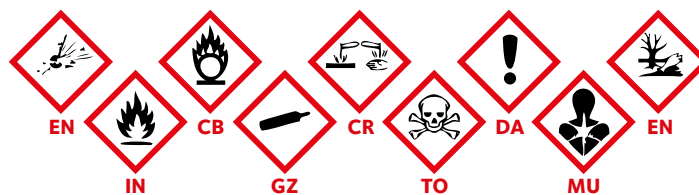

Cette gamme proposée pour tous les **types de marqueurs** qu'ils soient avec ou sans pictogramme. Le SGH, Système Général Harmonisé de classification et d'étiquetage des produits chimiques conduit à la mise au point d'un système d'étiquetage au niveau mondial. Ainsi depuis le 20 janvier 2009, le règlement CPL (Classification, Labelling and Packaging en anglais, ou Classification, Étiquetage et Emballage en français) est entré en vigueur.

La mise en application de ce nouveau règlement est devenu **obligatoire** à partir du 1er décembre 2010 pour les substances et débutera à partir du 1er juin 2015 pour les mélanges.

MISE EN PLACE DES MARQUEURS

Disposez les marqueurs à des intervalles réguliers dans le sens de la circulation du contenu.

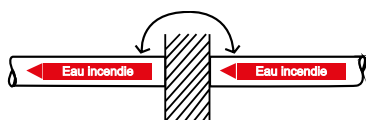
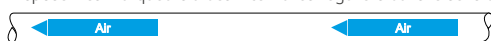

Quand la tuyauterie passe à travers un mur ou un sol, marquez-la des 2 côtés.

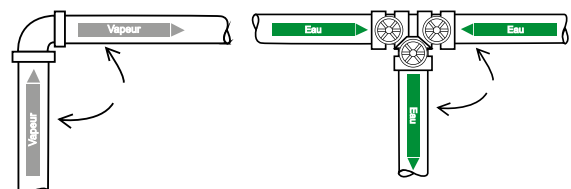

MARQUEURS DE TUYAUTERIE





Texte	Type A	Type B		Type C		Type D		Type E	Type F	Type G	Type H
		Planche	Rouleau	Planche	Rouleau	Planche	Rouleau				
Aller	FL1A	FL1B1	FL1B2	FL1C1	FL1C2	FL1D1	FL1D2	FL1E	FL1F	FL1G	FL1H
Chauffage	FL2A	FL2B1	FL2B2	FL2C1	FL2C2	FL2D1	FL2D2	FL2E	FL2F	FL2G	FL2H
Chauffage aller	FL3A	FL3B1	FL3B2	FL3C1	FL3C2	FL3D1	FL3D2	FL3E	FL3F	FL3G	FL3H
Chauffage retour	FL4A	FL4B1	FL4B2	FL4C1	FL4C2	FL4D1	FL4D2	FL4E	FL4F	FL4G	FL4H
Circuit primaire	FL5A	FL5B1	FL5B2	FL5C1	FL5C2	FL5D1	FL5D2	FL5E	FL5F	FL5G	FL5H
Circuit secondaire	FL6A	FL6B1	FL6B2	FL6C1	FL6C2	FL6D1	FL6D2	FL6E	FL6F	FL6G	FL6H
Condensat	FL7A	FL7B1	FL7B2	FL7C1	FL7C2	FL7D1	FL7D2	FL7E	FL7F	FL7G	FL7H
Eau	FL8A	FL8B1	FL8B2	FL8C1	FL8C2	FL8D1	FL8D2	FL8E	FL8F	FL8G	FL8H
Eau adoucie	FL9A	FL9B1	FL9B2	FL9C1	FL9C2	FL9D1	FL9D2	FL9E	FL9F	FL9G	FL9H
Eau brute	FL10A	FL10B1	FL10B2	FL10C1	FL10C2	FL10D1	FL10D2	FL10E	FL10F	FL10G	FL10H
Eau chaude	FL11A	FL11B1	FL11B2	FL11C1	FL11C2	FL11D1	FL11D2	FL11E	FL11F	FL11G	FL11H
Eau chaude 45 °C	FL12A	FL12B1	FL12B2	FL12C1	FL12C2	FL12D1	FL12D2	FL12E	FL12F	FL12G	FL12H
Eau chaude 60 °C	FL13A	FL13B1	FL13B2	FL13C1	FL13C2	FL13D1	FL13D2	FL13E	FL13F	FL13G	FL13H
Eau chaude 90 °C	FL14A	FL14B1	FL14B2	FL14C1	FL14C2	FL14D1	FL14D2	FL14E	FL14F	FL14G	FL14H
Eau chaude adoucie	FL15A	FL15B1	FL15B2	FL15C1	FL15C2	FL15D1	FL15D2	FL15E	FL15F	FL15G	FL15H
Eau chaude aller	FL16A	FL16B1	FL16B2	FL16C1	FL16C2	FL16D1	FL16D2	FL16E	FL16F	FL16G	FL16H
Eau chaude chauffage	FL17A	FL17B1	FL17B2	FL17C1	FL17C2	FL17D1	FL17D2	FL17E	FL17F	FL17G	FL17H
Eau chaude retour	FL18A	FL18B1	FL18B2	FL18C1	FL18C2	FL18D1	FL18D2	FL18E	FL18F	FL18G	FL18H
Eau chaude sanitaire	FL19A	FL19B1	FL19B2	FL19C1	FL19C2	FL19D1	FL19D2	FL19E	FL19F	FL19G	FL19H
Eau chlorée	FL20A	FL20B1	FL20B2	FL20C1	FL20C2	FL20D1	FL20D2	FL20E	FL20F	FL20G	FL20H
Eau condensée	FL21A	FL21B1	FL21B2	FL21C1	FL21C2	FL21D1	FL21D2	FL21E	FL21F	FL21G	FL21H
Eau d'alimentation	FL22A	FL22B1	FL22B2	FL22C1	FL22C2	FL22D1	FL22D2	FL22E	FL22F	FL22G	FL22H
Eau de chauffage aller	FL23A	FL23B1	FL23B2	FL23C1	FL23C2	FL23D1	FL23D2	FL23E	FL23F	FL23G	FL23H
Eau de chauffage boucle	FL24A	FL24B1	FL24B2	FL24C1	FL24C2	FL24D1	FL24D2	FL24E	FL24F	FL24G	FL24H
Eau de chauffage retour	FL25A	FL25B1	FL25B2	FL25C1	FL25C2	FL25D1	FL25D2	FL25E	FL25F	FL25G	FL25H
Eau de chauffe	FL26A	FL26B1	FL26B2	FL26C1	FL26C2	FL26D1	FL26D2	FL26E	FL26F	FL26G	FL26H
Eau de circulation	FL27A	FL27B1	FL27B2	FL27C1	FL27C2	FL27D1	FL27D2	FL27E	FL27F	FL27G	FL27H
Eau de climatisation	FL28A	FL28B1	FL28B2	FL28C1	FL28C2	FL28D1	FL28D2	FL28E	FL28F	FL28G	FL28H
Eau de fabrication	FL29A	FL29B1	FL29B2	FL29C1	FL29C2	FL29D1	FL29D2	FL29E	FL29F	FL29G	FL29H
Eau de forage	FL30A	FL30B1	FL30B2	FL30C1	FL30C2	FL30D1	FL30D2	FL30E	FL30F	FL30G	FL30H
Eau de lavage	FL31A	FL31B1	FL31B2	FL31C1	FL31C2	FL31D1	FL31D2	FL31E	FL31F	FL31G	FL31H
Eau de puits	FL32A	FL32B1	FL32B2	FL32C1	FL32C2	FL32D1	FL32D2	FL32E	FL32F	FL32G	FL32H
Eau de récupération	FL33A	FL33B1	FL33B2	FL33C1	FL33C2	FL33D1	FL33D2	FL33E	FL33F	FL33G	FL33H
Eau de refroidissement	FL34A	FL34B1	FL34B2	FL34C1	FL34C2	FL34D1	FL34D2	FL34E	FL34F	FL34G	FL34H
Eau de rinçage	FL35A	FL35B1	FL35B2	FL35C1	FL35C2	FL35D1	FL35D2	FL35E	FL35F	FL35G	FL35H
Eau de rivière	FL36A	FL36B1	FL36B2	FL36C1	FL36C2	FL36D1	FL36D2	FL36E	FL36F	FL36G	FL36H
Eau de vanne	FL37A	FL37B1	FL37B2	FL37C1	FL37C2	FL37D1	FL37D2	FL37E	FL37F	FL37G	FL37H
Eau de ville	FL38A	FL38B1	FL38B2	FL38C1	FL38C2	FL38D1	FL38D2	FL38E	FL38F	FL38G	FL38H
Eau de ville adoucie	FL39A	FL39B1	FL39B2	FL39C1	FL39C2	FL39D1	FL39D2	FL39E	FL39F	FL39G	FL39H
Eau décarbonatée	FL40A	FL40B1	FL40B2	FL40C1	FL40C2	FL40D1	FL40D2	FL40E	FL40F	FL40G	FL40H
Eau déionisée	FL41A	FL41B1	FL41B2	FL41C1	FL41C2	FL41D1	FL41D2	FL41E	FL41F	FL41G	FL41H
Eau déminéralisée	FL42A	FL42B1	FL42B2	FL42C1	FL42C2	FL42D1	FL42D2	FL42E	FL42F	FL42G	FL42H
Eau distillée	FL43A	FL43B1	FL43B2	FL43C1	FL43C2	FL43D1	FL43D2	FL43E	FL43F	FL43G	FL43H
Eau douce	FL44A	FL44B1	FL44B2	FL44C1	FL44C2	FL44D1	FL44D2	FL44E	FL44F	FL44G	FL44H
Eau filtrée	FL45A	FL45B1	FL45B2	FL45C1	FL45C2	FL45D1	FL45D2	FL45E	FL45F	FL45G	FL45H
Eau froide	FL46A	FL46B1	FL46B2	FL46C1	FL46C2	FL46D1	FL46D2	FL46E	FL46F	FL46G	FL46H
Eau froide adoucie	FL47A	FL47B1	FL47B2	FL47C1	FL47C2	FL47D1	FL47D2	FL47E	FL47F	FL47G	FL47H
Eau froide aller	FL48A	FL48B1	FL48B2	FL48C1	FL48C2	FL48D1	FL48D2	FL48E	FL48F	FL48G	FL48H
Eau froide non potable	FL49A	FL49B1	FL49B2	FL49C1	FL49C2	FL49D1	FL49D2	FL49E	FL49F	FL49G	FL49H
Eau froide potable	FL50A	FL50B1	FL50B2	FL50C1	FL50C2	FL50D1	FL50D2	FL50E	FL50F	FL50G	FL50H
Eau froide sanitaire	FL51A	FL51B1	FL51B2	FL51C1	FL51C2	FL51D1	FL51D2	FL51E	FL51F	FL51G	FL51H
Eau glacée	FL52A	FL52B1	FL52B2	FL52C1	FL52C2	FL52D1	FL52D2	FL52E	FL52F	FL52G	FL52H
Eau glacée aller	FL53A	FL53B1	FL53B2	FL53C1	FL53C2	FL53D1	FL53D2	FL53E	FL53F	FL53G	FL53H
Eau glacée retour	FL54A	FL54B1	FL54B2	FL54C1	FL54C2	FL54D1	FL54D2	FL54E	FL54F	FL54G	FL54H
Eau glycolée	FL55A	FL55B1	FL55B2	FL55C1	FL55C2	FL55D1	FL55D2	FL55E	FL55F	FL55G	FL55H



MARQUEURS DE TUYAUTERIE

FORMATS DES MARQUEURS

Il existe **8 formats** de marqueurs avec différents types de conditionnement. Le format à choisir dépend du diamètre du tuyau à marquer. Chacune de ces tailles est identifiée par une lettre.

Type	Diamètre du tuyau	Colisage	Nombre de marqueurs	Dimension d'un marqueur	Symboles	Unitaire
						Prix H.T
A	6 à 20 mm	En planche	5	150 x 12 mm	✓	
B	20 à 50 mm	En planche	4	250 x 26 mm	✓	
B	20 à 50 mm	En rouleau	30	250 x 26 mm	✓	
C	50 à 99 mm	En planche	3	355 x 37 mm	✓	
C	50 à 99 mm	En rouleau	30	355 x 37 mm	✓	
D	>1000 mm	En planche	2	450 x 52 mm	✓	
D	>1000 mm	En rouleau	30	450 x 52 mm	✓	
E	<70 mm	En rouleau	505	100 x 60 mm	✗	
F	>70 mm	En rouleau	220	100 x 150 mm	✗	
G	<70 mm	En rouleau	505	127 x 60 mm	✓	
H	>70 mm	En rouleau	220	127 x 150 mm	✓	

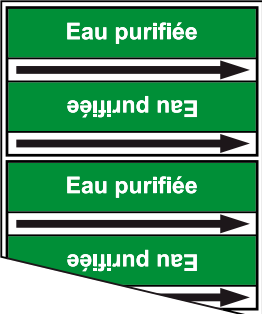
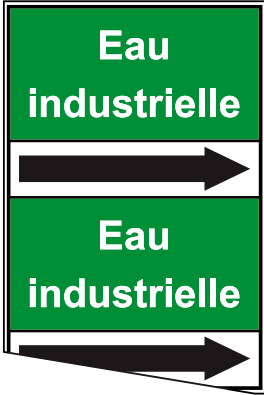
Type A	
Type B	
Type C	
Type D	

Type E	Type F	Type G	Type H
			

MARQUEURS DE TUYAUTERIE

Texte	Type A	Type B		Type C		Type D		Type E	Type F	Type G	Type H
		Planche	Rouleau	Planche	Rouleau	Planche	Rouleau				
Eau glycolée glacé	FL56A	FL56B1	FL56B2	FL56C1	FL56C2	FL56D1	FL56D2	FL56E	FL56F	FL56G	FL56H
Eau industrielle	FL57A	FL57B1	FL57B2	FL57C1	FL57C2	FL57D1	FL57D2	FL57E	FL57F	FL57G	FL57H
Eau lourde	FL58A	FL58B1	FL58B2	FL58C1	FL58C2	FL58D1	FL58D2	FL58E	FL58F	FL58G	FL58H
Eau minérale	FL59A	FL59B1	FL59B2	FL59C1	FL59C2	FL59D1	FL59D2	FL59E	FL59F	FL59G	FL59H
Eau mitigée	FL60A	FL60B1	FL60B2	FL60C1	FL60C2	FL60D1	FL60D2	FL60E	FL60F	FL60G	FL60H
Eau non potable	FL61A	FL61B1	FL61B2	FL61C1	FL61C2	FL61D1	FL61D2	FL61E	FL61F	FL61G	FL61H
Eau osmosée	FL62A	FL62B1	FL62B2	FL62C1	FL62C2	FL62D1	FL62D2	FL62E	FL62F	FL62G	FL62H
Eau pluviale	FL63A	FL63B1	FL63B2	FL63C1	FL63C2	FL63D1	FL63D2	FL63E	FL63F	FL63G	FL63H
Eau polluée	FL64A	FL64B1	FL64B2	FL64C1	FL64C2	FL64D1	FL64D2	FL64E	FL64F	FL64G	FL64H
Eau potable	FL65A	FL65B1	FL65B2	FL65C1	FL65C2	FL65D1	FL65D2	FL65E	FL65F	FL65G	FL65H
Eau process	FL66A	FL66B1	FL66B2	FL66C1	FL66C2	FL66D1	FL66D2	FL66E	FL66F	FL66G	FL66H
Eau purifiée	FL67A	FL67B1	FL67B2	FL67C1	FL67C2	FL67D1	FL67D2	FL67E	FL67F	FL67G	FL67H
Eau recyclée	FL68A	FL68B1	FL68B2	FL68C1	FL68C2	FL68D1	FL68D2	FL68E	FL68F	FL68G	FL68H
Eau réfrigérée	FL69A	FL69B1	FL69B2	FL69C1	FL69C2	FL69D1	FL69D2	FL69E	FL69F	FL69G	FL69H
Eau refroidie	FL70A	FL70B1	FL70B2	FL70C1	FL70C2	FL70D1	FL70D2	FL70E	FL70F	FL70G	FL70H
Eau sanitaire	FL71A	FL71B1	FL71B2	FL71C1	FL71C2	FL71D1	FL71D2	FL71E	FL71F	FL71G	FL71H
Eau saumurée	FL72A	FL72B1	FL72B2	FL72C1	FL72C2	FL72D1	FL72D2	FL72E	FL72F	FL72G	FL72H
Eau sous pression	FL73A	FL73B1	FL73B2	FL73C1	FL73C2	FL73D1	FL73D2	FL73E	FL73F	FL73G	FL73H
Eau surchauffée	FL74A	FL74B1	FL74B2	FL74C1	FL74C2	FL74D1	FL74D2	FL74E	FL74F	FL74G	FL74H
Eau traitée	FL75A	FL75B1	FL75B2	FL75C1	FL75C2	FL75D1	FL75D2	FL75E	FL75F	FL75G	FL75H
Eau usée	FL76A	FL76B1	FL76B2	FL76C1	FL76C2	FL76D1	FL76D2	FL76E	FL76F	FL76G	FL76H
Eau vidée	FL77A	FL77B1	FL77B2	FL77C1	FL77C2	FL77D1	FL77D2	FL77E	FL77F	FL77G	FL77H
Lavage	FL78A	FL78B1	FL78B2	FL78C1	FL78C2	FL78D	FL78D2	FL78E	FL78F	FL78G	FL78H
Purge	FL79A	FL79B1	FL79B2	FL79C1	FL79C2	FL79D1	FL79D2	FL79E	FL79F	FL79G	FL79H
Recyclage eau chaude	FL80A	FL80B1	FL80B2	FL80C1	FL80C2	FL80D1	FL80D2	FL80E	FL80F	FL80G	FL80H
Réseau sprinkler	FL81A	FL81B1	FL81B2	FL81C1	FL81C2	FL81D1	FL81D2	FL81E	FL81F	FL81G	FL81H
Retour	FL82A	FL82B1	FL82B2	FL82C1	FL82C2	FL82D1	FL82D2	FL82E	FL82F	FL82G	FL82H
RIA	FL83A	FL83B1	FL83B2	FL83C1	FL83C2	FL83D1	FL83D2	FL83E	FL83F	FL83G	FL83H
Vidange	FL84A	FL84B1	FL84B2	FL84C1	FL84C2	FL84D1	FL84D2	FL84E	FL84F	FL84G	FL84H
Basse pression	FL85A	FL85B1	FL85B2	FL85C1	FL85C2	FL85D1	FL85D2	FL85E	FL85F	FL85G	FL85H
Haute pression	FL86A	FL86B1	FL86B2	FL86C1	FL86C2	FL86D1	FL86D2	FL86E	FL86F	FL86G	FL86H
Purge de vapeur	FL87A	FL87B1	FL87B2	FL87C1	FL87C2	FL87D1	FL87D2	FL87E	FL87F	FL87G	FL87H
Vapeur	FL88A	FL88B1	FL88B2	FL88C1	FL88C2	FL88D1	FL88D2	FL88E	FL88F	FL88G	FL88H
Vapeur 10 bars	FL89A	FL89B1	FL89B2	FL89C1	FL89C2	FL89D1	FL89D2	FL89E	FL89F	FL89G	FL89H
Vapeur basse pression	FL90A	FL90B1	FL90B2	FL90C1	FL90C2	FL90D1	FL90D2	FL90E	FL90F	FL90G	FL90H
Vapeur haute pression	FL91A	FL91B1	FL91B2	FL91C1	FL91C2	FL91D1	FL91D2	FL91E	FL91F	FL91G	FL91H
Vapeur HP	FL92A	FL92B1	FL92B2	FL92C1	FL92C2	FL92D1	FL92D2	FL92E	FL92F	FL92G	FL92H
Vapeur saturée	FL93A	FL93B1	FL93B2	FL93C1	FL93C2	FL93D1	FL93D2	FL93E	FL93F	FL93G	FL93H
Vapeur surchauffée	FL94A	FL94B1	FL94B2	FL94C1	FL94C2	FL94D1	FL94D2	FL94E	FL94F	FL94G	FL94H
Eau incendie	FL95A	FL95B1	FL95B2	FL95C1	FL95C2	FL95D1	FL95D2	FL95E	FL95F	FL95G	FL95H
Eau sprinkler	FL96A	FL96B1	FL96B2	FL96C1	FL96C2	FL96D1	FL96D2	FL96E	FL96F	FL96G	FL96H
Mousse carbonique	FL97A	FL97B1	FL97B2	FL97C1	FL97C2	FL97D1	FL97D2	FL97E	FL97F	FL97G	FL97H
Réseau incendie	FL98A	FL98B1	FL98B2	FL98C1	FL98C2	FL98D1	FL98D2	FL98E	FL98F	FL98G	FL98H
RIA	FL99A	FL99B1	FL99B2	FL99C1	FL99C2	FL99D1	FL99D2	FL99E	FL99F	FL99G	FL99H
Sprinkler	FL100A	FL100B1	FL100B2	FL100C1	FL100C2	FL100D1	FL100D2	FL100E	FL100F	FL100G	FL100H
Air	FL101A	FL101B1	FL101B2	FL101C1	FL101C2	FL101D1	FL101D2	FL101E	FL101F	FL101G	FL101H
Air 7 bars	FL102A	FL102B1	FL102B2	FL102C1	FL102C2	FL102D1	FL102D2	FL102E	FL102F	FL102G	FL102H
Air chaud	FL103A	FL103B1	FL103B2	FL103C1	FL103C2	FL103D1	FL103D2	FL103E	FL103F	FL103G	FL103H
Air comprimé	FL104A	FL104B1	FL104B2	FL104C1	FL104C2	FL104D1	FL104D2	FL104E	FL104F	FL104G	FL104H
Air conditionné	FL105A	FL105B1	FL105B2	FL105C1	FL105C2	FL105D1	FL105D2	FL105E	FL105F	FL105G	FL105H
Air de séchage	FL106A	FL106B1	FL106B2	FL106C1	FL106C2	FL106D1	FL106D2	FL106E	FL106F	FL106G	FL106H
Air d'instrumentation	FL107A	FL107B1	FL107B2	FL107C1	FL107C2	FL107D1	FL107D2	FL107E	FL107F	FL107G	FL107H
Air extrait	FL108A	FL108B1	FL108B2	FL108C1	FL108C2	FL108D1	FL108D2	FL108E	FL108F	FL108G	FL108H
Air froid	FL109A	FL109B1	FL109B2	FL109C1	FL109C2	FL109D1	FL109D2	FL109E	FL109F	FL109G	FL109H
Air neuf	FL110A	FL110B1	FL110B2	FL110C1	FL110C2	FL110D1	FL110D2	FL110E	FL110F	FL110G	FL110H

MARQUEURS DE TUYAUTERIE

Texte	Type A	Type B		Type C		Type D		Type E	Type F	Type G	Type H
		Planche	Rouleau	Planche	Rouleau	Planche	Rouleau				
Air repris	FL111A	FL111B1	FL111B2	FL111C1	FL111C2	FL111D1	FL111D2	FL111E	FL111F	FL111G	FL111H
Air respirable	FL112A	FL112B1	FL112B2	FL112C1	FL112C2	FL112D1	FL112D2	FL112E	FL112F	FL112G	FL112H
Air sec	FL113A	FL113B1	FL113B2	FL113C1	FL113C2	FL113D1	FL113D2	FL113E	FL113F	FL113G	FL113H
Air soufflé	FL114A	FL114B1	FL114B2	FL114C1	FL114C2	FL114D1	FL114D2	FL114E	FL114F	FL114G	FL114H
Air surpressé	FL115A	FL115B1	FL115B2	FL115C1	FL115C2	FL115D1	FL115D2	FL115E	FL115F	FL115G	FL115H
Vide	FL116A	FL116B1	FL116B2	FL116C1	FL116C2	FL116D1	FL116D2	FL116E	FL116F	FL116G	FL116H
Acide	FL117A	FL117B1	FL117B2	FL117C1	FL117C2	FL117D1	FL117D2	FL117E	FL117F	FL117G	FL117H
Acide acétique	FL118A	FL118B1	FL118B2	FL118C1	FL118C2	FL118D1	FL118D2	FL118E	FL118F	FL118G	FL118H
Acide chlorhydrique	FL119A	FL119B1	FL119B2	FL119C1	FL119C2	FL119D1	FL119D2	FL119E	FL119F	FL119G	FL119H
Acide fluorhydrique	FL120A	FL120B1	FL120B2	FL120C1	FL120C2	FL120D1	FL120D2	FL120E	FL120F	FL120G	FL120H
Acide nitrique	FL121A	FL121B1	FL121B2	FL121C1	FL121C2	FL121D1	FL121D2	FL121E	FL121F	FL121G	FL121H
Acide phosphorique	FL122A	FL122B1	FL122B2	FL122C1	FL122C2	FL122D1	FL122D2	FL122E	FL122F	FL122G	FL122H
Acide sulfurique	FL123A	FL123B1	FL123B2	FL123C1	FL123C2	FL123D1	FL123D2	FL123E	FL123F	FL123G	FL123H
Ammoniaque	FL124A	FL124B1	FL124B2	FL124C1	FL124C2	FL124D1	FL124D2	FL124E	FL124F	FL124G	FL124H
Base	FL125A	FL125B1	FL125B2	FL125C1	FL125C2	FL125D1	FL125D2	FL125E	FL125F	FL125G	FL125H
Chlorure ferrique	FL126A	FL126B1	FL126B2	FL126C1	FL126C2	FL126D1	FL126D2	FL126E	FL126F	FL126G	FL126H
Eau de javel	FL127A	FL127B1	FL127B2	FL127C1	FL127C2	FL127D1	FL127D2	FL127E	FL127F	FL127G	FL127H
Formol	FL128A	FL128B1	FL128B2	FL128C1	FL128C2	FL128D1	FL128D2	FL128E	FL128F	FL128G	FL128H
Glycol	FL129A	FL129B1	FL129B2	FL129C1	FL129C2	FL129D1	FL129D2	FL129E	FL129F	FL129G	FL129H
Hydrazine	FL130A	FL130B1	FL130B2	FL130C1	FL130C2	FL130D1	FL130D2	FL130E	FL130F	FL130G	FL130H
Hypochlorite de sodium	FL131A	FL131B1	FL131B2	FL131C1	FL131C2	FL131D1	FL131D2	FL131E	FL131F	FL131G	FL131H
Javel	FL132A	FL132B1	FL132B2	FL132C1	FL132C2	FL132D1	FL132D2	FL132E	FL132F	FL132G	FL132H
Lessive de soude	FL133A	FL133B1	FL133B2	FL133C1	FL133C2	FL133D1	FL133D2	FL133E	FL133F	FL133G	FL133H
Nitrate	FL134A	FL134B1	FL134B2	FL134C1	FL134C2	FL134D1	FL134D2	FL134E	FL134F	FL134G	FL134H
Phénol	FL135A	FL135B1	FL135B2	FL135C1	FL135C2	FL135D1	FL135D2	FL135E	FL135F	FL135G	FL135H
Potassium	FL136A	FL136B1	FL136B2	FL136C1	FL136C2	FL136D1	FL136D2	FL136E	FL136F	FL136G	FL136H
Sodium sulphide	FL137A	FL137B1	FL137B2	FL137C1	FL137C2	FL137D1	FL137D2	FL137E	FL137F	FL137G	FL137H
Soudé	FL138A	FL138B1	FL138B2	FL138C1	FL138C2	FL138D1	FL138D2	FL138E	FL138F	FL138G	FL138H
Soudé caustique	FL139A	FL139B1	FL139B2	FL139C1	FL139C2	FL139D1	FL139D2	FL139E	FL139F	FL139G	FL139H
Acétylène	FL140A	FL140B1	FL140B2	FL140C1	FL140C2	FL140D1	FL140D2	FL140E	FL140F	FL140G	FL140H
Aller	FL141A	FL141B1	FL141B2	FL141C1	FL141C2	FL141D1	FL141D2	FL141E	FL141F	FL141G	FL141H
Ammoniac	FL142A	FL142B1	FL142B2	FL142C1	FL142C2	FL142D1	FL142D2	FL142E	FL142F	FL142G	FL142H
Argon	FL143A	FL143B1	FL143B2	FL143C1	FL143C2	FL143D1	FL143D2	FL143E	FL143F	FL143G	FL143H
Atal	FL144A	FL144B1	FL144B2	FL144C1	FL144C2	FL144D1	FL144D2	FL144E	FL144F	FL144G	FL144H
Azote	FL145A	FL145B1	FL145B2	FL145C1	FL145C2	FL145D1	FL145D2	FL145E	FL145F	FL145G	FL145H
Bar	FL146A	FL146B1	FL146B2	FL146C1	FL146C2	FL146D1	FL146D2	FL146E	FL146F	FL146G	FL146H
Butane	FL147A	FL147B1	FL147B2	FL147C1	FL147C2	FL147D1	FL147D2	FL147E	FL147F	FL147G	FL147H
Butanol	FL148A	FL148B1	FL148B2	FL148C1	FL148C2	FL148D1	FL148D2	FL148E	FL148F	FL148G	FL148H
Butène	FL149A	FL149B1	FL149B2	FL149C1	FL149C2	FL149D1	FL149D2	FL149E	FL149F	FL149G	FL149H
Chlore	FL150A	FL150B1	FL150B2	FL150C1	FL150C2	FL150D1	FL150D2	FL150E	FL150F	FL150G	FL150H
CO	FL151A	FL151B1	FL151B2	FL151C1	FL151C2	FL151D1	FL151D2	FL151E	FL151F	FL151G	FL151H
CO2	FL152A	FL152B1	FL152B2	FL152C1	FL152C2	FL152D1	FL152D2	FL152E	FL152F	FL152G	FL152H
Condensat	FL153A	FL153B1	FL153B2	FL153C1	FL153C2	FL153D1	FL153D2	FL153E	FL153F	FL153G	FL153H
Fluor	FL154A	FL154B1	FL154B2	FL154C1	FL154C2	FL154D1	FL154D2	FL154E	FL154F	FL154G	FL154H
Fréon	FL155A	FL155B1	FL155B2	FL155C1	FL155C2	FL155D1	FL155D2	FL155E	FL155F	FL155G	FL155H
Fréon R22	FL156A	FL156B1	FL156B2	FL156C1	FL156C2	FL156D1	FL156D2	FL156E	FL156F	FL156G	FL156H
Gaz	FL157A	FL157B1	FL157B2	FL157C1	FL157C2	FL157D1	FL157D2	FL157E	FL157F	FL157G	FL157H
Gaz carbonique	FL158A	FL158B1	FL158B2	FL158C1	FL158C2	FL158D1	FL158D2	FL158E	FL158F	FL158G	FL158H
Gaz cracké	FL159A	FL159B1	FL159B2	FL159C1	FL159C2	FL159D1	FL159D2	FL159E	FL159F	FL159G	FL159H
Gaz de lacq	FL160A	FL160B1	FL160B2	FL160C1	FL160C2	FL160D1	FL160D2	FL160E	FL160F	FL160G	FL160H
Gaz de ville	FL161A	FL161B1	FL161B2	FL161C1	FL161C2	FL161D1	FL161D2	FL161E	FL161F	FL161G	FL161H
Gaz haute fourneau	FL162A	FL162B1	FL162B2	FL162C1	FL162C2	FL162D1	FL162D2	FL162E	FL162F	FL162G	FL162H
Gaz mixte	FL163A	FL163B1	FL163B2	FL163C1	FL163C2	FL163D1	FL163D2	FL163E	FL163F	FL163G	FL163H
Gaz naturel	FL164A	FL164B1	FL164B2	FL164C1	FL164C2	FL164D1	FL164D2	FL164E	FL164F	FL164G	FL164H
H2	FL165A	FL165B1	FL165B2	FL165C1	FL165C2	FL165D1	FL165D2	FL165E	FL165F	FL165G	FL165H

MARQUEURS DE TUYAUTERIE

Texte	Type A	Type B		Type C		Type D		Type E	Type F	Type G	Type H
		Planche	Rouleau	Planche	Rouleau	Planche	Rouleau				
H2S	FL166A	FL166B1	FL166B2	FL166C1	FL166C2	FL166D1	FL166D2	FL166E	FL166F	FL166G	FL166H
Hélium	FL167A	FL167B1	FL167B2	FL167C1	FL167C2	FL167D1	FL167D2	FL167E	FL167F	FL167G	FL167H
Hydrogène	FL168A	FL168B1	FL168B2	FL168C1	FL168C2	FL168D1	FL168D2	FL168E	FL168F	FL168G	FL168H
Isobutylène	FL169A	FL169B1	FL169B2	FL169C1	FL169C2	FL169D1	FL169D2	FL169E	FL169F	FL169G	FL169H
Méthane	FL170A	FL170B1	FL170B2	FL170C1	FL170C2	FL170D1	FL170D2	FL170E	FL170F	FL170G	FL170H
Méthanol	FL171A	FL171B1	FL171B2	FL171C1	FL171C2	FL171D1	FL171D2	FL171E	FL171F	FL171G	FL171H
NH3	FL172A	FL172B1	FL172B2	FL172C1	FL172C2	FL172D1	FL172D2	FL172E	FL172F	FL172G	FL172H
Oxygène	FL173A	FL173B1	FL173B2	FL173C1	FL173C2	FL173D1	FL173D2	FL173E	FL173F	FL173G	FL173H
Oxyde de carbone	FL174A	FL174B1	FL174B2	FL174C1	FL174C2	FL174D1	FL174D2	FL174E	FL174F	FL174G	FL174H
Ozone	FL175A	FL175B1	FL175B2	FL175C1	FL175C2	FL175D1	FL175D2	FL175E	FL175F	FL175G	FL175H
Propane	FL176A	FL176B1	FL176B2	FL176C1	FL176C2	FL176D1	FL176D2	FL176E	FL176F	FL176G	FL176H
Propylène	FL177A	FL177B1	FL177B2	FL177C1	FL177C2	FL177D1	FL177D2	FL177E	FL177F	FL177G	FL177H
Retour	FL178A	FL178B1	FL178B2	FL178C1	FL178C2	FL178D1	FL178D2	FL178E	FL178F	FL178G	FL178H
Vide	FL179A	FL179B1	FL179B2	FL179C1	FL179C2	FL179D1	FL179D2	FL179E	FL179F	FL179G	FL179H
Acétone	FL180A	FL180B1	FL180B2	FL180C1	FL180C2	FL180D1	FL180D2	FL180E	FL180F	FL180G	FL180H
Air liquide	FL181A	FL181B1	FL181B2	FL181C1	FL181C2	FL181D1	FL181D2	FL181E	FL181F	FL181G	FL181H
Alcool	FL182A	FL182B1	FL182B2	FL182C1	FL182C2	FL182D1	FL182D2	FL182E	FL182F	FL182G	FL182H
Argon liquide	FL183A	FL183B1	FL183B2	FL183C1	FL183C2	FL183D1	FL183D2	FL183E	FL183F	FL183G	FL183H
Azote liquide	FL184A	FL184B1	FL184B2	FL184C1	FL184C2	FL184D1	FL184D2	FL184E	FL184F	FL184G	FL184H
Benzine	FL185A	FL185B1	FL185B2	FL185C1	FL185C2	FL185D1	FL185D2	FL185E	FL185F	FL185G	FL185H
Benzol	FL186A	FL186B1	FL186B2	FL186C1	FL186C2	FL186D1	FL186D2	FL186E	FL186F	FL186G	FL186H
Crylène	FL187A	FL187B1	FL187B2	FL187C1	FL187C2	FL187D1	FL187D2	FL187E	FL187F	FL187G	FL187H
Diluant	FL188A	FL188B1	FL188B2	FL188C1	FL188C2	FL188D1	FL188D2	FL188E	FL188F	FL188G	FL188H
Emulsions	FL189A	FL189B1	FL189B2	FL189C1	FL189C2	FL189D1	FL189D2	FL189E	FL189F	FL189G	FL189H
Essence	FL190A	FL190B1	FL190B2	FL190C1	FL190C2	FL190D1	FL190D2	FL190E	FL190F	FL190G	FL190H
Essence de térébenthine	FL191A	FL191B1	FL191B2	FL191C1	FL191C2	FL191D1	FL191D2	FL191E	FL191F	FL191G	FL191H
Ehtanol	FL192A	FL192B1	FL192B2	FL192C1	FL192C2	FL192D1	FL192D2	FL192E	FL192F	FL192G	FL192H
Fioul	FL193A	FL193B1	FL193B2	FL193C1	FL193C2	FL193D1	FL193D2	FL193E	FL193F	FL193G	FL193H
Fuel	FL194A	FL194B1	FL194B2	FL194C1	FL194C2	FL194D1	FL194D2	FL194E	FL194F	FL194G	FL194H
Fuel aller	FL195A	FL195B1	FL195B2	FL195C1	FL195C2	FL195D1	FL195D2	FL195E	FL195F	FL195G	FL195H
Fuel domestique	FL196A	FL196B1	FL196B2	FL196C1	FL196C2	FL196D1	FL196D2	FL196E	FL196F	FL196G	FL196H
Fuel léger	FL197A	FL197B1	FL197B2	FL197C1	FL197C2	FL197D1	FL197D2	FL197E	FL197F	FL197G	FL197H
Fuel lourd	FL198A	FL198B1	FL198B2	FL198C1	FL198C2	FL198D1	FL198D2	FL198E	FL198F	FL198G	FL198H
Fuel retour	FL199A	FL199B1	FL199B2	FL199C1	FL199C2	FL199D1	FL199D2	FL199E	FL199F	FL199G	FL199H
Gasoil	FL200A	FL200B1	FL200B2	FL200C1	FL200C2	FL200D1	FL200D2	FL200E	FL200F	FL200G	FL200H
Graisse	FL201A	FL201B1	FL201B2	FL201C1	FL201C2	FL201D1	FL201D2	FL201E	FL201F	FL201G	FL201H
Huile	FL202A	FL202B1	FL202B2	FL202C1	FL202C2	FL202D1	FL202D2	FL202E	FL202F	FL202G	FL202H
Huile de coupe	FL203A	FL203B1	FL203B2	FL203C1	FL203C2	FL203D1	FL203D2	FL203E	FL203F	FL203G	FL203H
Huile de graissage	FL204A	FL204B1	FL204B2	FL204C1	FL204C2	FL204D1	FL204D2	FL204E	FL204F	FL204G	FL204H
Huile de lubrification	FL205A	FL205B1	FL205B2	FL205C1	FL205C2	FL205D1	FL205D2	FL205E	FL205F	FL205G	FL205H
Huile hydraulique	FL206A	FL206B1	FL206B2	FL206C1	FL206C2	FL206D1	FL206D2	FL206E	FL206F	FL206G	FL206H
Huile hydraulique propre	FL207A	FL207B1	FL207B2	FL207C1	FL207C2	FL207D1	FL207D2	FL207E	FL207F	FL207G	FL207H
Huile neuve	FL208A	FL208B1	FL208B2	FL208C1	FL208C2	FL208D1	FL208D2	FL208E	FL208F	FL208G	FL208H
Huile soluble	FL209A	FL209B1	FL209B2	FL209C1	FL209C2	FL209D1	FL209D2	FL209E	FL209F	FL209G	FL209H
Huile thermique	FL210A	FL210B1	FL210B2	FL210C1	FL210C2	FL210D1	FL210D2	FL210E	FL210F	FL210G	FL210H
Hydrogène liquide	FL211A	FL211B1	FL211B2	FL211C1	FL211C2	FL211D1	FL211D2	FL211E	FL211F	FL211G	FL211H
Kérosène	FL212A	FL212B1	FL212B2	FL212C1	FL212C2	FL212D1	FL212D2	FL212E	FL212F	FL212G	FL212H
Liquide alimentaire	FL213A	FL213B1	FL213B2	FL213C1	FL213C2	FL213D1	FL213D2	FL213E	FL213F	FL213G	FL213H
Méthanol	FL214A	FL214B1	FL214B2	FL214C1	FL214C2	FL214D1	FL214D2	FL214E	FL214F	FL214G	FL214H
Perchloroéthylène	FL215A	FL215B1	FL215B2	FL215C1	FL215C2	FL215D1	FL215D2	FL215E	FL215F	FL215G	FL215H
Propanol	FL216A	FL216B1	FL216B2	FL216C1	FL216C2	FL216D1	FL216D2	FL216E	FL216F	FL216G	FL216H
Résidu	FL217A	FL217B1	FL217B2	FL217C1	FL217C2	FL217D1	FL217D2	FL217E	FL217F	FL217G	FL217H
Saumure	FL218A	FL218B1	FL218B2	FL218C1	FL218C2	FL218D1	FL218D2	FL218E	FL218F	FL218G	FL218H
White spirit	FL219A	FL219B1	FL219B2	FL219C1	FL219C2	FL219D1	FL219D2	FL219E	FL219F	FL219G	FL219H
Vide	FL220A	FL220B1	FL220B2	FL220C1	FL220C2	FL220D1	FL220D2	FL220E	FL220F	FL220G	FL220H

MIROIRS

MIROIRS RÉGLEMENTAIRES D'AGGLOMÉRATIONS AVEC CADRE NOIR ET BLANC

Les miroirs réglementaires d'agglomérations apportent un maximum de sécurité en milieu urbain. Ils permettent d'améliorer la visibilité au niveau des intersections ou des carrefours dangereux, des sorties avec peu de visibilité ou des parkings.

QUALITÉ POLYMIR®



Incassable, indéformable, elle offre une qualité d'optique exceptionnelle.
Conformes à l'arrêté du 21 septembre 1981.



De 8 à 15 mètres
3 distances,
3 miroirs.
Faites le bon choix !



	Dimensions du miroir	Dimensions du cadre	Distance maxi de l'utilisateur au miroir (en m)	Poids (en Kg)	Unitaire	
					Prix H.T	Désignation
	600 x 400 mm	900 x 600 mm	8	13		MIR001*
	800 x 600 mm	1200 x 900 mm	15	20		MIR002*
	ø 600 mm	900 x 900 mm	10	15		MIR003*

QUALITÉ P.A.S.®



En plus des qualités Polymir® cette qualité offre un traitement anti-UV renforcé. C'est faire le choix de la sécurité sur le long terme.
Conformes à l'arrêté du 21 septembre 1981.



	Dimensions du miroir	Dimensions du cadre	Distance maxi de l'utilisateur au miroir (en m)	Poids (en Kg)	Unitaire	
					Prix H.T	Désignation
	600 x 400 mm	900 x 600 mm	8	13		MIR004*
	800 x 600 mm	1200 x 900 mm	15	20		MIR005*
	ø 600 mm	900 x 900 mm	10	15		MIR006*

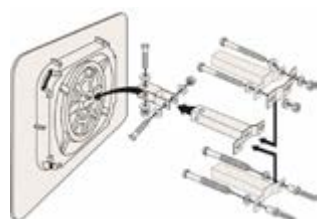

Livrée avec chaque miroir POLYMIR ou P.A.S., fixation universelle pour mur et poteaux de 60 à 90mm de section. Permet un réglage très précis de la position du miroir. Testée pour résister au vent jusqu'à 183 km/h.

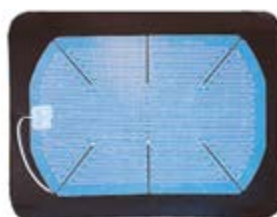

Film chauffant empêchant la formation de givre et de condensation sur l'optique. Film auto régulé 220V/50-100W. Posé en usine. Disjoncteur non fourni. Nécessite l'intervention d'un professionnel pour l'installation électrique.

MIROIRS

MIROIRS RÉGLEMENTAIRES D'AGGLOMÉRATIONS AVEC CADRE NOIR ET BLANC

Les miroirs réglementaires d'agglomérations en inox sont d'une robustesse à toute épreuve !

QUALITÉ INOX



NOUVEAU !





Qualité optique, insensibilité aux UV et longévité de l'acier inoxydable.

Conformes à l'arrêté du 21 septembre 1981.



Livrée avec chaque miroir inox et antigivre/antibuée, fixation universelle pour murs et poteaux ronds (ø 76 à 90 mm) ou rectangulaires (60 x 80 ou 80 x 80 mm) à installer sur poteaux en acier exclusivement.



	Dimensions du miroir	Dimensions du cadre	Distance maxi de l'utilisateur au miroir (en m)	Poids (en Kg)	Unitaire	
					Prix H.T	Désignation
	600 x 400 mm	900 x 600 mm	8	13		MIRO07*
	800 x 600 mm	1200 x 900 mm	15	20		MIRO08*
	ø 600 mm	900 x 900 mm	10	15		MIRO09*

ANTIGIVRE / ANTIBUÉE



SANS INSTALLATION ÉLECTRIQUE





De la buée ou du givre sur votre miroir ? Un miroir antigivre/antibuée vous offre une solution qui défie les conditions extrêmes.

Le miroir diffuse la chaleur qu'il a emmagasiné dans la journée pour éviter la formation de givre ou de buée. La fonction antibuée du miroir empêche la formation de buée quels que soient la température et le niveau d'humidité du lieu où est installé le miroir. La fonction antigivre du miroir est garanti jusqu'à -20°C. Il ne nécessite aucune installation électrique.

Les miroirs antigivre/antibuée doivent être fixés sur poteaux en acier exclusivement.

Conformes à l'arrêté du 21 septembre 1981.

	Dimensions du miroir	Dimensions du cadre	Distance maxi de l'utilisateur au miroir (en m)	Poids (en Kg)	Unitaire	
					Prix H.T	Désignation
	600 x 400 mm	900 x 600 mm	8	13		MIRO10*
	800 x 600 mm	1200 x 900 mm	15	20		MIRO11*
	ø 600 mm	900 x 900 mm	10	15		MIRO12*

MIROIRS

MIROIRS D'INDUSTRIE

Certains environnements industriels nécessitent des miroirs spécifiques liés à des conditions de productions particulières. **GSE Concept** propose des solutions à toutes les situations.

MIROIRS PLATS DE PRÉCISION

L'optique de ces miroirs, plus résistante et plus légère qu'une optique en verre, renvoie une image précise du flux de production à surveiller :

- ▶ **contrôles en cours de fabrication,**
- ▶ **contrôles en sortie de machine,**
- ▶ **contrôle des parties cachées de machines.**

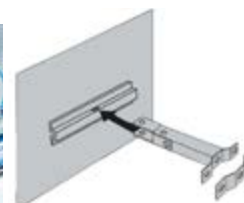

Miroirs livrés avec nécessaire de fixation pour murs et poteaux de 34 à 90mm de section.

	Dimensions du miroir	Distance maxi de l'utilisateur au miroir (en m)	Poids (en Kg)	Unitaire	
				Prix H.T	Référence
	505 x 410 mm	2	5 kg		MIRO13*
	755 x 510 mm	4	7		MIRO14*

LES MIROIRS PMMA (PLEXIGLAS) NE SONT PAS INCASSABLES.

GARANTIE 2 ANS

MIROIRS POUR ENVIRONNEMENTS CONTRAINTS



INOX

Ils sont particulièrement recommandés dans les sites industriels à forte chaleur (fonderies, hauts fourneaux...) ou à contrainte réglementaire spécifique (agroalimentaire). Le miroir et le dos sont intégralement réalisés en acier inoxydable, sans cadre ni joint :

- ▶ **nettoyage sans risque de détérioration des matériaux garantissant une totale sécurité alimentaire (pas de contamination);**
- ▶ **aucun risque de détérioration due aux fortes chaleurs, ou aux projections incandescentes.**

Les écrous de fixation en acier inoxydable permettent le démontage du miroir pour le nettoyage de l'intérieur. Un orifice en partie basse empêche la stagnation de liquide dans le miroir après le nettoyage.



1 Fixation universelle pour murs et poteaux de 60 à 90mm de section. Réalisée en acier galvanisé.



2 Fixation murale en résine. Pose sur poteau possible.



	Type de fixation	Dimensions du miroir	Distance maxi de l'utilisateur au miroir (en m)	Poids (en Kg)	Unitaire	
					Prix H.T	Référence
	1	ø 600 mm	11	18		MIRO15
	1	755 x 510 mm	20	22		MIRO16
	2	ø 600 mm	11	18		MIRO15M
	2	755 x 510 mm	20	22		MIRO16M

MIROIRS

MIROIRS D'INDUSTRIE AVEC CADRE ROUGE ET BLANC

Le cadre blanc équipé de réflectos rouges assure une parfaite visibilité du miroir. Il permet de sécuriser la circulation sur les sites industriels, les aires de stockage et dans les entrepôts.

QUALITÉ POLYMIR®



Incassable, indéformable, elle offre une qualité d'optique exceptionnelle.
Conformes à l'arrêté du 21 septembre 1981.

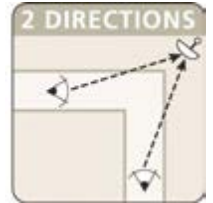

	Dimensions du miroir	Dimensions du cadre	Distance maxi de l'utilisateur au miroir (en m)	Unitaire	
				Prix H.T	Désignation
	600 x 400 mm	650 x 500 mm	9		MIRO17*
	800 x 600 mm	950 x 750 mm	20		MIRO18*
	1000 x 800 mm	1150 X 950 mm	30		MIRO19*
	ø 600 mm	ø 750 mm	11		MIRO20*
	ø 800 mm	ø 960 mm	20		MIRO21*
	ø 900 mm	ø 1100 mm	25		MIRO22*

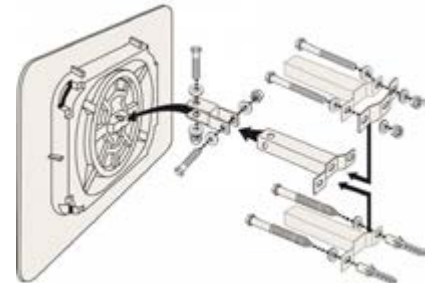

Livrée avec chaque miroir antigivre / antibuée, fixation universelle pour mur et poteaux de 60 à 90mm de section. Permet un réglage très précis de la position du miroir. Testée pour résister au vent jusqu'à 183 km/h.

QUALITÉ P.A.S.®



2 directions

3 directions

En plus des qualités Polymir® cette qualité offre un traitement anti-UV renforcé. Les miroirs de contrôle 3 directions offrent une vision grand angle et permettent de sécuriser les intersections en réduisant le nombre de miroirs.

Conformes à l'arrêté du 21 septembre 1981.



	Dimensions du miroir	Dimensions du cadre	Distance maxi de l'utilisateur au miroir (en m)	Unitaire	
				Prix H.T	Référence
	600 x 400 mm	650 x 500 mm	9		MIRO23*
	800 x 600 mm	950 x 750 mm	20		MIRO24*
	1000 x 800 mm	1150 X 950 mm	30		MIRO25*
	ø 600 mm	ø 750 mm	11		MIRO26*
	ø 800 mm	ø 960 mm	20		MIRO27*
	ø 900 mm	ø 1100 mm	25		MIRO28*
	800 x 400 mm	900 x 500 mm	8		MIRO29*
	900 x 450 mm	1050 x 600 mm	10		MIRO30*

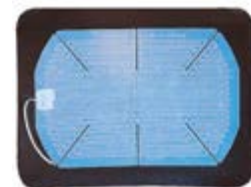

Film chauffant empêchant la formation de givre et de condensation sur l'optique. Film auto régulé 220V/50-100W. Posé en usine. Disjoncteur non fourni. Nécessite l'intervention d'un professionnel pour l'installation électrique.

***Option chauffage antigivre/antibuée par film auto régulé 220V/50-100W: Réf CH001. Posé en usine. Disjoncteur non fournie.**

MIROIRS

MIROIRS D'INDUSTRIE AVEC CADRE ROUGE ET BLANC

Les miroirs réglementaires d'agglomérations en inox sont d'une robustesse à toute épreuve !

QUALITÉ INOX



Qualité optique, insensibilité aux UV et longévité de l'acier inoxydable permettent de sécuriser durablement et avec précision et efficacité les intersections afin d'assurer la prévention des accidents sur les sites industriels.

Conformes à l'arrêté du 21 septembre 1981.



	Dimensions du miroir	Dimensions du cadre	Distance maxi de l'utilisateur au miroir (en m)	Unitaire	
				Prix H.T	Référence
	600 x 400 mm	750 x 600 mm	9		MIRO31*
	800 x 600 mm	956 x 756 mm	20		MIRO32*
	ø600 mm	ø790 mm	11		MIRO33*
	ø1000 mm	ø1200 mm	30		MIRO34*



Livrée avec chaque miroir inox et antigivre/antibuée, fixation universelle pour murs et poteaux ronds (ø76 à 90 mm) ou rectangulaires (60x80 ou 80x80mm) à installer sur poteaux en acier exclusivement.

ANTIGIVRE / ANTIBUÉE



Les miroirs antigivre / antibuée permettent de sécuriser l'extérieur des sites industriels et des aires de stockage quelles que soient les conditions climatiques.

**SANS
INSTALLATION
ÉLECTRIQUE**

	Dimensions du miroir	Dimensions du cadre	Distance maxi de l'utilisateur au miroir (en m)	Unitaire	
				Prix H.T	Référence
	600 x 400 mm	750 x 600 mm	9		MIRO35*
	800 x 600 mm	956 x 756 mm	20		MIRO36*
	ø600 mm	ø790 mm	11		MIRO37*
	ø1000 mm	ø1200 mm	30		MIRO38*

Le miroir diffuse la chaleur qu'il a emmagasiné dans la journée pour éviter la formation de givre ou de buée. La fonction antibuée du miroir empêche la formation de buée quels que soient la température et le niveau d'humidité du lieu où est installé le miroir. La fonction antigivre du miroir est garanti jusqu'à -20°C. Il ne nécessite aucune installation électrique.

Conformes à l'arrêté du 21 septembre 1981.

MIROIRS

MIROIRS D'INDUSTRIE AVEC CADRE JAUNE ET NOIR

MIROIRS CADRE JAUNE ET NOIR







Le cadre jaune et noir respecte la directive CE 92/58 qui fixe les prescriptions pour la signalisation de la sécurité au travail. Le contraste des couleurs constitue une alternative efficace à l'effet réflecto et permet de sécuriser la circulation sur les sites industriels, les aires de stockage et dans les entrepôts.

Incassable, indéformable, elle offre une qualité d'optique exceptionnelle.

Conformes à l'arrêté du 21 septembre 1981.



	Dimensions du miroir	Dimensions du cadre	Distance maxi de l'utilisateur au miroir (en m)	Unitaire		Unitaire	
				Prix H.T	Référence 	Prix H.T	Référence 
	600 x 400 mm	680 x 500 mm	9		MIR039*		MIR042*
	800 x 600 mm	956 x 756 mm	20		MIR040*		MIR043*
	ø600 mm	ø750 mm	11		MIR041*		MIR044*







MIROIRS MULTI-USAGES

MULTI-USAGES CADRE BLANC



Son bombage spécifique offre une vision grand angle. Il permet de réduire le nombre de miroirs à installer pour sécuriser une intersection.



	Dimensions du miroir	Distance maxi de l'utilisateur au miroir (en m)	Unitaire	
			Prix H.T	Référence 
	ø400 mm	2		MIR045
	ø500 mm	8		MIR046
	ø600 mm	9		MIR047
	ø800 mm	15		MIR048
	ø900 mm	20		MIR049

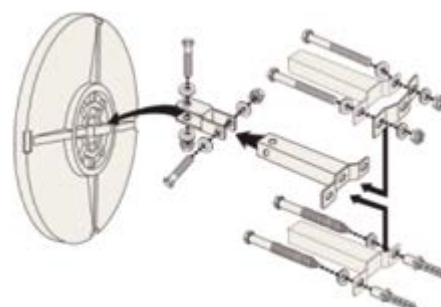



Livrée avec chaque miroir, fixation universelle pour mur et poteaux de 60 à 90mm de section. Permet un réglage très précis de la position du miroir. Testée pour résister au vent jusqu'à 183 km/h.

MIROIRS

MIROIRS MULTI-USAGES

La référence en matières de miroirs de sécurité et de surveillance, lorsque leur utilisation doit être à la fois discrète et efficace.

MULTI-USAGES





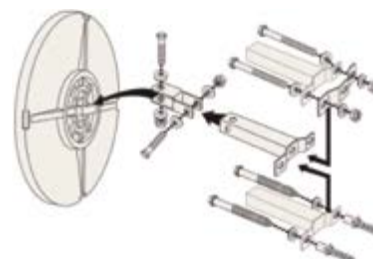





		
Cadre blanc	Cadre vert	Cadre rouge

- Les miroirs cadre blanc facilitent la circulation en usines, en entrepôts, sur les zones de stockage; la surveillance des rayonnages en magasins et en ateliers; la sécurité des postes de travail; le contrôle des parties cachées des machines, etc.
- Les miroirs cadre vert s'intègrent harmonieusement dans leur environnement
- Les miroirs cadre rouge favorisent leur repérage pour une sécurité accrue.











Livrée avec chaque miroir, fixation universelle pour mur et poteaux de 60 à 90mm de section. Permet un réglage très précis de la position du miroir. Testée pour résister au vent jusqu'à 183 km/h.



			Unitaire			
	Dimensions du miroir	Distance maxi de l'utilisateur au miroir (en m)	Prix H.T	Référence Cadre blanc	Référence Cadre vert	Référence Cadre rouge
	600 x 400 mm	9		MIR050*	MIR060*	MIR064*
	800 x 600 mm	20		MIR051*		
	1000 x 800 mm	30		MIR052*		
	ø300 mm	3		MIR053		
	ø400 mm	5		MIR054	MIR061	MIR065
	ø500 mm	7		MIR055		MIR066
	ø600 mm	11		MIR056*	MIR062*	MIR067*
	ø700 mm	15		MIR057*		
	ø800 mm	20		MIR058*	MIR063	MIR068
	ø900 mm	25		MIR059*		





			Unitaire			
	Dimensions du miroir	Distance maxi de l'utilisateur au miroir (en m)	Prix H.T	Référence Cadre blanc	Référence Cadre vert	Référence Cadre rouge
	600 x 400 mm	9		MIR069*	MIR078*	MIR082*
	800 x 600 mm	20		MIR070*		
	1000 x 800 mm	30		MIR071*		
	ø300 mm	3		MIR072		
	ø400 mm	5		MIR073	MIR079	MIR083
	ø500 mm	7		MIR074		MIR084
	ø600 mm	11		MIR075*	MIR080*	MIR085*
	ø800 mm	20		MIR076*	MIR081*	MIR086*
	ø900 mm	25		MIR077*		

MIROIRS

MIROIRS DE SORTIES PRIVATIVES

SORTIE DE GARAGE	AIDE AU STATIONNEMENT
	
<p>Solution simple et économique lorsque la mise en place d'un miroir réglementaire d'agglomérations n'est pas obligatoire. La distance entre le conducteur et les miroirs sera d'environ 2 mètres.</p>	<p>Pour se garer facilement dans un espace restreint.</p> <p>Miroir fixé par rotule orientable dans tous les sens. Livré avec nécessaire de fixation au mur ou au plafond (visserie fournie).</p>



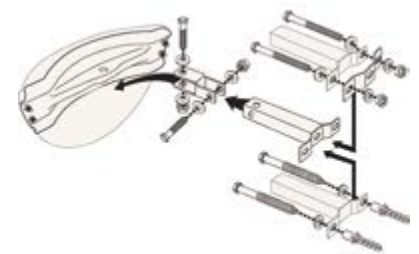
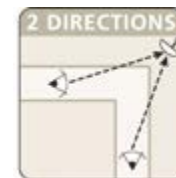

			Unitaire	
	Dimensions du miroir	Distance maxi de l'utilisateur au miroir (en m)	Prix H.T	Référence 
	ø300 mm	2		MIR087

SORTIE DE PARKING - VISION GRAND ANGLE	
<p>Lorsque la sortie de garage ou de parking est particulièrement longue (entre 4 et 6 mètres) et sans dégagement, ce miroir agrandit fortement le champ de vision sans gêner le passage, grâce à son bombage spécifique et son encombrement minimal.</p>	
	
<p>À L'HORIZONTALE : vision grand angle</p>	<p>À LA VERTICALE : faible encombrement</p>



Livrée avec chaque miroir, fixation universelle pour murs et poteaux de 34 à 90 mm de section. Permet un réglage très précis de la position du miroir.

			Unitaire	
	Dimensions du miroir	Distance maxi de l'utilisateur au miroir (en m)	Prix H.T	Référence 
	400 x 75 x 220 mm	4		MIR088
	600 x 100 x 300 mm	6		MIR089

MIROIRS

MIROIRS HÉMISPHERIQUES

Les miroirs hémisphériques facilitent la circulation des engins de manutention ou des personnes dans les zones à risques (entrepôts, surface de vente).

MIROIRS HÉMISPHERIQUES DE SÉCURITÉ - 1/4 DE SPHÈRE

Idéal pour contrôler la circulation d'une allée sur toute sa longueur (1 allée droite, 2 allée large). Son bombage permet d'effectuer le contrôle d'une intersection depuis 3 endroits différents (contrôle 3 directions). Fixation murale par chevilles et vis fournies.



1



2

LES MIROIRS PMMA (PLEXIGLAS) NE SONT PAS INCASSABLES.

	Dimensions du miroir	Distance maxi de l'utilisateur au miroir (en m)	Unitaire		Unitaire	
			Prix H.T	Référence POLY-MIR 3	Prix H.T	Référence PMMA
1	570 mm	8		MIR090		
1	800 mm	10		MIR091		
1	1140 mm	13		MIR092		
2	660 mm	8				MIR093
2	800 mm	10				MIR094
2	1150 mm	15				MIR095

MIROIRS HÉMISPHERIQUES DE SÉCURITÉ - 1/2 DE SPHÈRE



Son bombage permet d'effectuer le contrôle d'une intersection depuis 4 endroits différents (**contrôle 4 directions**) et d'éviter la collision entre plusieurs engins de manutention. Fixation au plafond (**horizontale**), par exemple au bout d'une allée pour contrôler la circulation dans les allées voisines. Fixation au plafond par 4 chaînettes de 1 mètres fournies.

Dimensions du miroir	Distance maxi de l'utilisateur au miroir (en m)	Unitaire	
		Prix H.T	Référence PMMA
ø660 mm	10		MIR096
ø800 mm	15		MIR097
ø1150 mm	20		MIR098

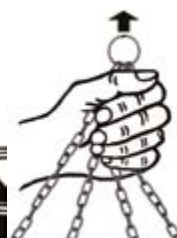





MIROIRS

MIROIRS DE SURVEILLANCE POUR L'INTÉRIEUR

MIROIRS HÉMISPHERIQUES

 <p>NOUVEAU !</p>	 <p>LES MIROIRS PMMA (PLEXIGLAS) NE SONT PAS INCASSABLES.</p>
<p>1/2 de sphère</p>	<p>1/8 de sphère</p>
<p>Son petit format le rend idéal pour la surveillance des commerces de proximité (marchands de journaux, pharmacies, restaurants,...). Son bombage permet d'effectuer le contrôle d'une intersection depuis 4 endroits différents (contrôle 4 directions). Fixation au plafond par 4 chaînettes de 1 mètre fournies.</p>	<p>Il permet de surveiller l'accès à des locaux (exemple: sièges sociaux). Son bombage permet d'effectuer le contrôle d'une intersection depuis 2 endroits différents (contrôle 2 directions). Fixation en angle par chevilles et vis fournies.</p>

			Unitaire	
	Dimensions du miroir	Distance maxi de l'utilisateur au miroir (en m)	Prix H.T	Référence PMMA
	ø450 mm	9		MIR099
	ø660 mm	4		MIR100
	ø800 mm	6		MIR101
	ø1150 mm	10		MIR102

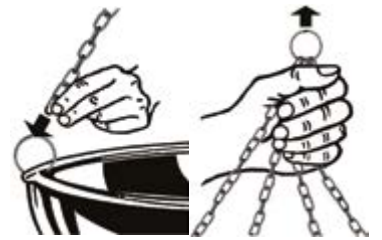

<p>1 MIROIRS STANDARD</p>	<p>2 MIROIRS GRAND FORMAT</p>
 	 
<p>Economique et faciles à installer. Rotule de réglage offrant un angle de mobilité de 105°. Recommandés pour la surveillance en magasins, les contrôles aux caisses, la lutte contre le vol, la maîtrise d'accès (entrées de sièges sociaux, couloirs d'hôpitaux...).</p>	<p>Ces miroirs sont spécifiquement adaptés à la surveillance longue distance : le retour d'image reste parfait même à 30 mètres de l'utilisateur. Ils sont équipés d'une fixation adaptée à leur taille. Sans cadre, ils sont discrets et s'intègrent parfaitement à leur environnement.</p>

			Unitaire	
	Dimensions du miroir	Distance maxi de l'utilisateur au miroir (en m)	Prix H.T	Référence POLY-MIR 3
1	ø300 mm	2		MIR103
1	ø400 mm	4		MIR104
1	ø500 mm	6		MIR105
1	ø600 mm	8		MIR106
1	600 x 400 mm	12		MIR107
2	ø800 mm	15		MIR108
2	ø900 mm	25		MIR109
2	800 x 600 mm	20		MIR110
2	1000 x 800 mm	30		MIR111

Miroirs livrés avec nécessaire de fixation.

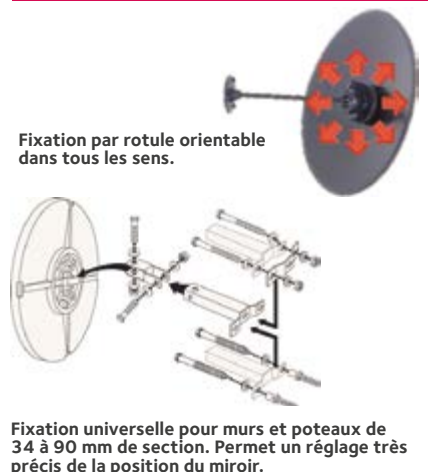

SIGNALÉTIQUE EXTÉRIEURE

BI-MÂTS

Cotes hors standard nous consulter.

i Joncs de finition p.132

MÂTS CYLINDRIQUES



Longueur	Aluminium Blanc		Aluminium anodisé	
	Prix H.T	Référence	Prix H.T	Référence
1000 mm		HM60 1 DJBL		HM60 1 DJA
1500 mm		HM60 1 DLBL		HM60 1 DLA
2000 mm		HM60 1 DMBL		HM60 1 DMA
2500 mm		HM60 1 DNBL		HM60 1 DNA
3000 mm		HM60 1 DOBL		HM 60 DOA



Longueur	Aluminium Blanc		Aluminium anodisé	
	Prix H.T	Référence	Prix H.T	Référence
1000 mm		HM80 1 DJBL		HM80 1 DJA
1500 mm		HM80 1 DLBL		HM80 1 DLA
2000 mm		HM80 1 DMBL		HM80 1 DMA
2500 mm		HM80 1 DNBL		HM80 1 DNA
3000 mm		HM80 1 DOBL		HM80 1 DOA
4000 mm		HM80 1 DPBL		HM80 1 DPA



Longueur	Aluminium Blanc		Aluminium anodisé	
	Prix H.T	Référence	Prix H.T	Référence
1000 mm		HM80 4 DJBL		HM80 4 DJA
1500 mm		HM80 4 DLBL		HM80 4 DLA
2000 mm		HM80 4 DMBL		HM80 4 DMA
2500 mm		HM80 4 DNBL		HM80 4 DNA
3000 mm		HM80 4 DOBL		HM 80 4 DOA
4000 mm		HM80 4 DPBL		HM80 4 DPA



Longueur	Aluminium Blanc		Aluminium anodisé	
	Prix H.T	Référence	Prix H.T	Référence
1000 mm		HM80 8 DJBL		HM80 8 DJA
1500 mm		HM80 8 DLBL		HM80 8 DLA
2000 mm		HM80 8 DMBL		HM80 8 DMA
2500 mm		HM80 8 DNBL		HM80 8 DNA
3000 mm		HM80 8 DOBL		HM80 8 DOA
4000 mm		HM80 8 DPBL		HM80 8 DPA

Bi-mâts à sceller

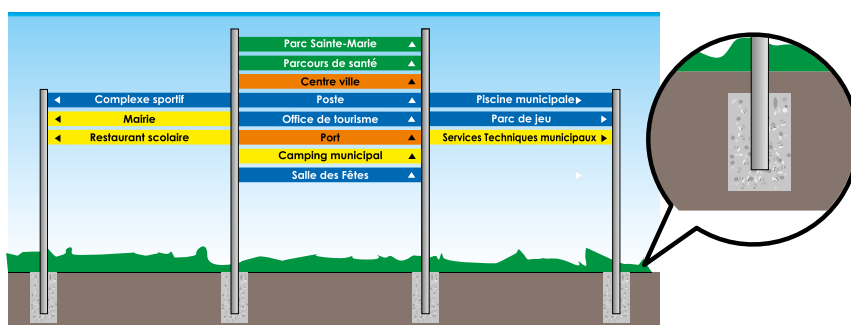

SIGNALÉTIQUE EXTÉRIEURE

BI-MÂTS

Cotes hors standard nous consulter.

i Joncs de finition p.132

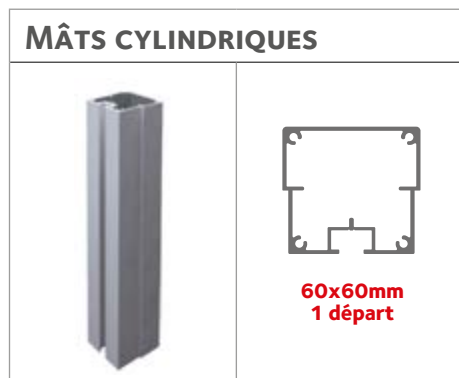

Longueur	Aluminium Blanc		Aluminium anodisé	
	Prix H.T	Référence	Prix H.T	Référence
1000 mm		HMQ60 1 DJBL		HMQ60 1 DJA
1500 mm		HMQ60 1 DLBL		HMQ60 1 DLA
2000 mm		HMQ60 1 DMBL		HMQ60 1 DMA
2500 mm		HMQ60 1 DNBL		HMQ60 1 DNA
3000 mm		HMQ60 1 DOBL		HMQ60 1 DOA
4000 mm		HMQ60 1 DPBL		HMQ60 1 DPA

Longueur	Aluminium Blanc		Aluminium anodisé	
	Prix H.T	Référence	Prix H.T	Référence
1000 mm		HMQ105 1 DJBL		HMQ105 1 DJA
1500 mm		HMQ105 1 DLBL		HMQ105 1 DLA
2000 mm		HMQ105 1 DMBL		HMQ105 1 DMA
2500 mm		HMQ105 1 DNBL		HMQ105 1 DNA
3000 mm		HMQ105 1 DOBL		HMQ105 1 DOA
4000 mm		HMQ105 1 DPBL		HMQ60 1 DPA

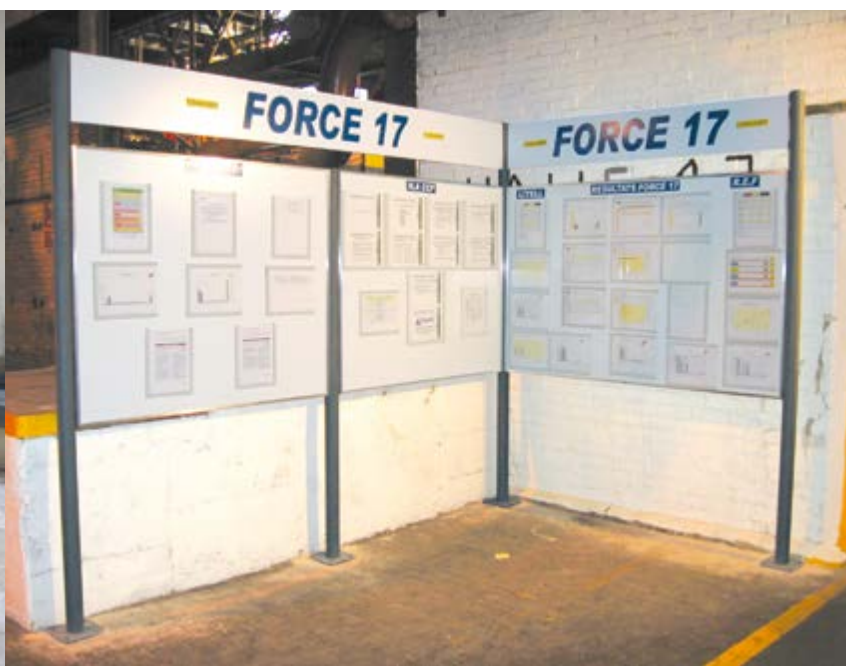

SIGNALÉTIQUE EXTÉRIEURE

BI-MÂTS

Cotes hors standard nous consulter.

MÂTS ELLIPTIQUES

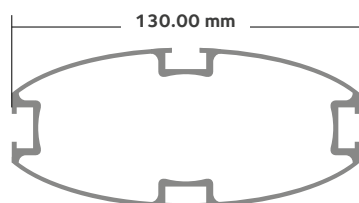

4 départs

Longueur	Aluminium Blanc		Aluminium anodisé	
	Prix H.T	Référence	Prix H.T	Référence
1000 mm		HME 4 DJBL		HME 4 DJA
1500 mm		HME 4 DLBL		HME 4 DLA
2000 mm		HME 4 DMBL		HME 4 DMA
2500 mm		HME 4 DNBL		HME 4 DNA
3000 mm		HME 4 DOBL		HME 4 DOA
4000 mm		HME 4 DPBL		HME 4 DPA

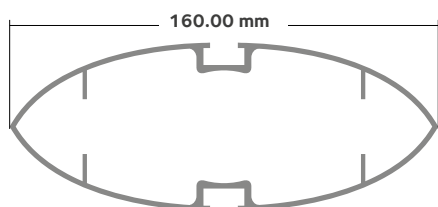

2 départs

Longueur	Aluminium Blanc		Aluminium anodisé	
	Prix H.T	Référence	Prix H.T	Référence
1000 mm		HME 2 DJBL		HME 2 DJA
1500 mm		HME 2 DLBL		HME 2 DLA
2000 mm		HME 2 DMBL		HME 2 DMA
2500 mm		HME 2 DNBL		HME 2 DNA
3000 mm		HME 2 DOBL		HME 2 DOA
4000 mm		HME 2 DPBL		HME 2 DPA

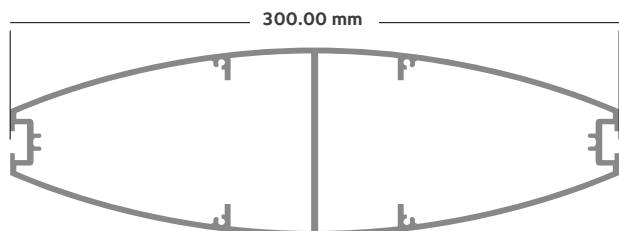

4 départs

Longueur	Aluminium Blanc		Aluminium anodisé	
	Prix H.T	Référence	Prix H.T	Référence
1000 mm		HM300 2 DJBL		HM300 2 DJA
1500 mm		HM300 2 DLBL		HM300 2 DLA
2000 mm		HM300 2 DMBL		HM300 2 DMA
2500 mm		HM300 2 DNBL		HM300 2 DNA
3000 mm		HM300 2 DOBL		HM300 2 DOA
4000 mm		HM300 2 DPBL		HM300 2 DPA



i Joncs de finition p.131

SIGNALÉTIQUE EXTÉRIURE

BI-MÂTS

Cotes hors standard nous consulter.

PLATINES ACIER GALVANISE		
Pour mâts \varnothing 60mm, et \varnothing 80mm	Pour mâts elliptiques 130 et 160mm	Pour mâts elliptiques 300mm

Désignation	Unitaire	
	Prix H.T	Désignation
Pour mât de \varnothing 60 mm		SEPLADA
Pour mât de \varnothing 80 mm		SEPLADB
Pour mât elliptique de 130 mm		SEPLADE
Pour mât elliptique de 160 mm		SEPLADG
Pour mât elliptique de 300 mm		SEPLADH

Bi-mâts avec platines

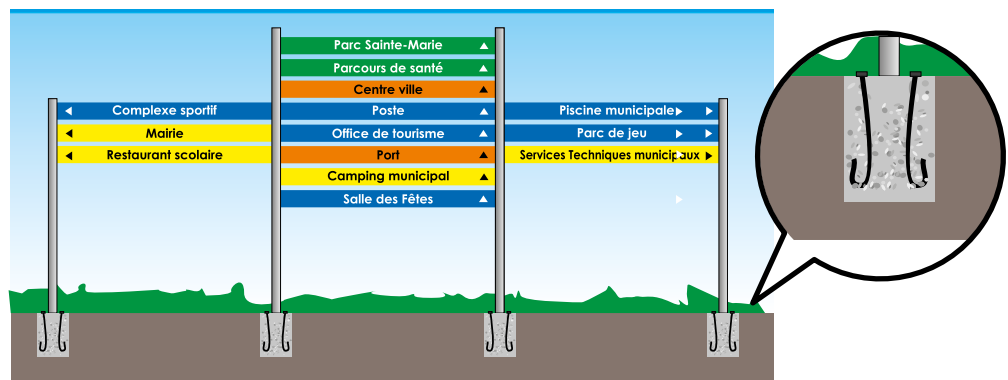

PROFILS + CAPOTS AVEC FIXATIONS
Hauteurs : 150 mm / 120 mm / 90 mm / 60 mm



BLANC



ALU ANODISE



COULEURS AU CHOIX EN FONCTION DU RAL

Longueur	Aluminium Blanc		Aluminium anodisé		Couleur personnalisée	
	Prix H.T	Référence	Prix H.T	Référence	Prix H.T	Référence
60 x 800 mm		HDF DSBL		HDF DSA		HDF DS + RAL
60 x 1000 mm		HDF DTBL		HDF DTA		HDF DT + RAL
60 x 1200 mm		HDF DUBL		HDF DUA		HDF DU + RAL
60 x 1500 mm		HDF DXBL		HDF DXA		HDF DX + RAL
90 x 1000 mm		HDF DVBL		HDF DVA		HDF DV + RAL
90 x 1200 mm		HDF DYBL		HDF DYA		HDF DY + RAL
90 x 1500 mm		HDF EBL		HDF EBA		HDF EB + RAL
120 x 800 mm		HDF EFBL		HDF EFA		HDF EF + RAL
120 x 800 mm		HDF DZBL		HDF DZA		HDF DZ + RAL
120 x 1000 mm		HDF EDBL		HDF EDA		HDF ED + RAL
120 x 1200 mm		HDF EGBL		HDF EGA		HDF EG + RAL
120 x 1500 mm		HDF EKBL		HDF EKA		HDF EK + RAL
150 x 800 mm		HDF EEBL		HDF EEA		HDF EE + RAL
150 x 1000 mm		HDF EIBL		HDF EIA		HDF EI + RAL
150 x 1200 mm		HDF ELBL		HDF ELA		HDF EL + RAL
150 x 1500 mm		HDF ENBL		HDF ENLA		HDF EN + RAL

SIGNALÉTIQUE EXTÉRIEURE

BI-MÂTS

Cotes hors standard nous consulter.

LAMES



Hauteurs:
300 mm / 200 mm / 150 mm / 120 mm / 100 mm



BLANC



ALU ANODISE



**COULEURS AU CHOIX
EN FONCTION DU RAL**

**N'OUBLIEZ PAS VOS
PINCES DE FIXATION !**

VOIR PAGE SUIVANTE

Longueur	Aluminium Blanc		Aluminium anodisé		Couleur personnalisée	
	Prix H.T	Référence	Prix H.T	Référence	Prix H.T	Référence
100 x 800 mm		HC DWBL		HC DWA		HC DW + RAL
100 x 1000 mm		HC EABL		HC EAA		HC EA + RAL
100 x 1200 mm		HC ECBL		HC ECA		HC EC + RAL
100 x 1500 mm		HC EHBL		HC EHA		HC EH + RAL
120 x 800 mm		HC DZBL		HC DZA		HC DZ + RAL
120 x 1000 mm		HC EDL		HC EDA		HC ED + RAL
120 x 1200 mm		HC EGBL		HC EGA		HC EG + RAL
120 x 1500 mm		HC EKBL		HC EKA		HC EK + RAL
150 x 800 mm		HC EEBL		HC EEA		HC EE + RAL
150 x 1000 mm		HC EIBL		HC EIA		HC EI + RAL
150 x 1200 mm		HC ELBL		HC ELA		HC EL + RAL
150 x 1500 mm		HC EJBL		HC ENA		HC EN + RAL
200 x 800 mm		HC ENBL		HC EJA		HC EJ + RAL
200 x 1000 mm		HC EMBL		HC EMA		HC EM + RAL
200 x 1200 mm		HC EOBL		HC EOA		HC EO + RAL
200 x 1500 mm		HC EQBL		HC EQA		HC EQ + RAL
300 x 800 mm		HC EPIBL		HC EPA		HC EP + RAL
300 x 1000 mm		HC ERBL		HC ERA		HC ER + RAL
300 x 1200 mm		HC ESBL		HC ESA		HC ES + RAL
300 x 1500 mm		HC EUBL		HC EUA		HC EU + RAL



**DES PROFESSIONNELS
À VOTRE ÉCOUTE !**

TÉL : +33 (0)3 87 80 14 99

FAX : +33 (0)3 87 51 61 44

DU LUNDI AU VENDREDI DE 8H À 18H

E-MAIL : CONTACT@GSECONCEPT.FR

ADRESSE : GSE CONCEPT

ZONE INDUSTRIELLE IDA

RUE ANTOINE MÉNARD

57255 SAINTE-MARIE-AUX-CHÊNES



SIGNALÉTIQUE EXTÉRIEURE

BI-MÂTS

Cotes hors standard nous consulter.

PINCE DE FIXATIONS DES BI-MÂTS



Réf. PNC5230



ALU BRUT

La pince de fixation pour bi-mâts permet de lier la lame et le mât ensemble par écartement des mâchoires lors du serrage de la vis.



JONCS DE FINITION









Longueur	Aluminium Blanc		Aluminium anodisé	
	Prix H.T	Référence	Prix H.T	Référence
1000 mm		HJC DJBL		HJC DJA
1500 mm		HJC DLBL		HJC DLA
2000 mm		HJC DMBL		HJC DMA
2500 mm		HJC DNBL		HJC DNA
3000 mm		HJC DOBL		HJC DOOA
4000 mm		HJC DPBL		HJC DPA

Longueur	Aluminium Blanc		Aluminium anodisé	
	Prix H.T	Référence	Prix H.T	Référence
1000 mm		HJE DJBL		HJE DJA
1500 mm		HJE DLBL		HJE DLA
2000 mm		HJE DMBL		HJE DMA
2500 mm		HJE DNBL		HJE DNA
3000 mm		HJE DOBL		HJE DOA
4000 mm		HJE DPBL		HJE DPA

• MÉMO •

SIGNALÉTIQUE EXTÉRIEURE

BI-MÂTS

Cotes hors standard nous consulter.

PLANS DOUBLE FACE



Plans double face aluminium avec fixations

Dimensions	Aluminium Blanc		Aluminium anodisé	
	Prix H.T	Référence	Prix H.T	Référence
800 x 500 mm		HPDF ETBL		HPDF ETA
800 x 800 mm		HPDF EXBL		HPDF EXA
800 x 1000 mm		HPDF EZBL		HPDF EZA
800 x 1200 mm		HPDF FBBL		HPDF FBA
1000 x 500 mm		HPDF EVBL		HPDF EVA
1000 x 800 mm		HPDF FABL		HPDF FAA
1000 x 1000 mm		HPDF FEBL		HPDF FEA
1000 x 1200 mm		HPDF FFBL		HPDF FFA
1200 x 500 mm		HPDF FCBL		HPDF FCA
1200 x 800 mm		HPDF FDBL		HPDF FDA
1200 x 1000 mm		HPDF FGBL		HPDF FGA
1200 x 1200 mm		HPDF FIBL		HPDF FIA
1500 x 500 mm		HPDF EYBL		HPDF EYA
1500 x 800 mm		HPDF FHBL		HPDF FHA
1500 x 1000 mm		HPDF FJBL		HPDF FJA
1500 x 1200 mm		HPDF FKBL		HPDF FKA

SUPPORTS PANNEAUX ET JONC RÉDUCTEUR

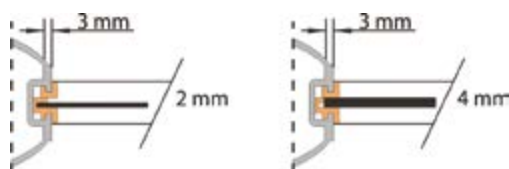

Supports panneaux :
simple + fixations / double + fixations

Longueur	Aluminium Blanc		Aluminium anodisé	
	Prix H.T	Référence	Prix H.T	Référence
43 x 800 mm		HSPS FLBL		HSPS FLA
43 x 1000 mm		HSPS FMBL		HSPS FMA
43 x 1200 mm		HSPS FNBL		HSPS FNA
42 x 1500 mm		HSPS FOBL		HSPS FOA
60 x 800 mm		HSPD FPBL		HSPD FPA
60 x 1000 mm		HSPD FQBL		HSPD FQA
60 x 1200 mm		HSPD FRBL		HSPD FRA
60 x 1500 mm		HSPD FSBL		HSPD FSA



Jonc réducteur aluminium 2/4mm

Longueur	Aluminium anodisé	
	Prix H.T	Référence
800 mm		HJ2 4DIA
1000 mm		HJ2 4DJA
1200 mm		HJ2 4DKA
1500 mm		HJ2 4DLA

NB : non laquable, toujours anodisé

SIGNALÉTIQUE EXTÉRIEURE

BI-MÂTS

Cotes hors standard nous consulter.

ECLAIRAGE DES BI-MÂTS



Rampes d'éclairage simple ou double tube

- Montage sur profil + capot hauteur 90 mm
- Eclairage par tubes fluorescente basse tension: 220V ø26 mm couleur lumière de jour
- Fixation par tiges filetées + entretoise en aluminium ø30 mm et longueur 80 mm
- Durabilité des tubes: 13 000 heures

Tube	Dimensions	Aluminium Blanc		Aluminium anodisé	
		Prix H.T	Référence	Prix H.T	Référence
Simple	90 x 800 mm		HRL 1T8 DVBL		HRL 1T8 DVA
Simple	90 x 1000 mm		HRL 1T8 DYBL		HRL 1T8 DYA
Simple	90 x 1200 mm		HRL 1T8 EBL		HRL 1T8 EBA
Simple	90 x 1500 mm		HRL 1T8 EFBL		HRL 1T8 EFA
Double	90 x 800 mm		HRL 2T8 DVBL		HRL 2T8 DVA
Double	90 x 1000 mm		HRL 2T8 DYBL		HRL 2T8 DYA
Double	90 x 1200 mm		HRL 2T8 EBL		HRL 2T8 EBA
Double	90 x 1500 mm		HRL 2T8 EFBL		HRL 2T8 EFA

DRAPEAUX

Cotes hors standard nous consulter.



Fixations drapeau pour profils + capots

Hauteur hors tout	Aluminium anodisé	
	Prix H.T	Référence
60 mm		S 27652 60
90 mm		S 27652 90
120 mm		S 27652 120
150 mm		S 27652 150



Embouts drapeau pour profils + capots

Hauteur hors tout	Aluminium anodisé	
	Prix H.T	Référence
60 mm		S 31860 1
90 mm		S 27310 1
120 mm		S 27311 1
150 mm		S 27312 1

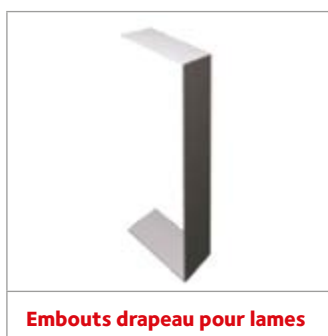

Embouts drapeau pour lames

Hauteur hors tout	Aluminium Blanc		Aluminium anodisé	
	Prix H.T	Référence	Prix H.T	Référence
100 mm		S 42482 1BL		S 42482 1A
120 mm		S 20690 1BL		S 20690 1A
150 mm		S 15388 1BL		S 15388 1A
200 mm		S 15389 1BL		S 15389 1A
300 mm		S 27784 1BL		S 27784 1A

SIGNALÉTIQUE EXTÉRIEURE

TOTEM GABLÉ

Cotes hors standard nous consulter.

MONOBLOC GALBÉ



Châssis mécano-soudé, double face aluminium, les totems monobloc galbés sont livrés montés comme toute la gamme monobloc.

FINITIONS



BLANC



ALU
ANODISE



INOX
BROSSE



COULEURS AU
CHOIX
EN FONCTION
DU RAL



Platines acier



Tubes pour
scellement direct

RÉFÉRENCES
VOIR PAGE SUIVANTE

• MÉMO •

SIGNALÉTIQUE EXTÉRIEURE

TOTEM GABLÉ

Cotes hors standard nous consulter.

MONOBLOC GALBÉ - PLATINES

Référence	L (en mm)	L. Hors tout : 500 L. décorable : 502			L. Hors tout : 700 L. décorable : 705			L. Hors tout : 900 L. décorable : 911			L. Hors tout : 1100 L. décorable : 1111			L. Hors tout : 1300 L. décorable : 1317		
	H (en mm)	Alu. blanc ou Anodisé	Inox Brossé	Couleur perso.	Alu. blanc ou Anodisé	Inox Brossé	Couleur perso.	Alu. blanc ou Anodisé	Inox Brossé	Couleur perso.	Alu. blanc ou Anodisé	Inox Brossé	Couleur perso.	Alu. blanc ou Anodisé	Inox Brossé	Couleur perso.
WMGP1500. (L)BL/A/RAL	1500															
WMGP2000. (L)BL/A/RAL	2000															
WMGP2500. (L)BL/A/RAL	2500															
WMGP3000. (L)BL/A/RAL	3000															
WMGP3500. (L)BL/A/RAL	3500															
WMGP4000. (L)BL/A/RAL	4000															
WMGP4500. (L)BL/A/RAL	4500															
WMGP5000. (L)BL/A/RAL	5000															
WMGP6000. (L)BL/A/RAL	6000															

Précisez la largeur H.T du totem (L), Choisissez : BL = finition laquée blanc (Ral 9010) ou A = finition aluminium anodisé ou RAL = couleur perso.

MONOBLOC GALBÉ - TUBES DE SCELLEMENT

Référence	L (en mm)	L. Hors tout : 500 L. décorable : 502			L. Hors tout : 700 L. décorable : 705			L. Hors tout : 900 L. décorable : 911			L. Hors tout : 1100 L. décorable : 1111			L. Hors tout : 1300 L. décorable : 1317		
	H (en mm)	Alu. blanc ou Anodisé	Inox Brossé	Couleur perso.	Alu. blanc ou Anodisé	Inox Brossé	Couleur perso.	Alu. blanc ou Anodisé	Inox Brossé	Couleur perso.	Alu. blanc ou Anodisé	Inox Brossé	Couleur perso.	Alu. blanc ou Anodisé	Inox Brossé	Couleur perso.
WMGD1500. (L)BL/A/RAL	1500															
WMGD2000. (L)BL/A/RAL	2000															
WMGD2500. (L)BL/A/RAL	2500															
WMGD3000. (L)BL/A/RAL	3000															
WMGD3500. (L)BL/A/RAL	3500															
WMGD4000. (L)BL/A/RAL	4000															
WMGD4500. (L)BL/A/RAL	4500															
WMGD5000. (L)BL/A/RAL	5000															
WMGD6000. (L)BL/A/RAL	6000															

Précisez la largeur H.T du totem (L), Choisissez : BL = finition laquée blanc (Ral 9010) ou A = finition aluminium anodisé ou RAL = couleur perso.

SIGNALÉTIQUE EXTÉRIEURE

TOTEM GABLÉ

Cotes hors standard nous consulter.

ELLIPSO MÉDIUM GABLÉ



FINITIONS



BLANC



**ALU
ANODISE**



**COULEURS AU
CHOIX
EN FONCTION
DU RAL**

Les Totems Ellipso médium galbés double face sont destinés aux petits formats en usage intérieur ou extérieur. Dotés de profils extra fins, ils sont livrés en kit, facilitant ainsi le marquage des faces. Un éclairage avec tubes fluorescents T8 ou LED est possible.

RÉFÉRENCES
VOIR PAGE SUIVANTE

• MÉMO •

SIGNALÉTIQUE EXTÉRIEURE

TOTEM GABLÉ

Cotes hors standard nous consulter.

ELLIPSO MÉDIUM NON LUMINEUX

Référence	L (en mm)	500 L. Hors tout : 602 L. décorable : 470		600 L. Hors tout : 699 L. décorable : 570		750 L. Hors tout : 846 L. décorable : 720		1000 L. Hors tout : 1090 L. décorable : 970	
		Alu. blanc ou Anodisé	Couleur perso.	Alu. blanc ou Anodisé	Couleur perso.	Alu. blanc ou Anodisé	Couleur perso.	Alu. blanc ou Anodisé	Couleur perso.
WTEM1500. (L)BL/A/RAL	1500								
WTEM1800. (L)BL/A/RAL	1800								
WTEM2000. (L)BL/A/RAL	2000								
WMGP2500. (L)BL/A/RAL	2500								
WTEM3000. (L)BL/A/RAL	3000								
Épaisseur totems		127		157		178		240	

Précisez la largeur H.T du totem (L), Choisissez : BL = finition laquée blanc (Ral 9010) ou A = finition aluminium anodisé ou RAL = couleur perso.

ELLIPSO MÉDIUM LUMINEUX T8 OU LED

Référence	L (en mm)	500 L. Hors tout : 602 L. décorable : 470				600 L. Hors tout : 699 L. décorable : 570				750 L. Hors tout : 846 L. décorable : 720				1000 L. Hors tout : 1090 L. décorable : 970			
		T8		LED		T8		LED		T8		LED		T8		LED	
		Alu. blanc ou Anodisé	Couleur perso.	Alu. blanc ou Anodisé	Couleur perso.	Alu. blanc ou Anodisé	Couleur perso.	Alu. blanc ou Anodisé	Couleur perso.	Alu. blanc ou Anodisé	Couleur perso.	Alu. blanc ou Anodisé	Couleur perso.	Alu. blanc ou Anodisé	Couleur perso.	Alu. blanc ou Anodisé	Couleur perso.
WTEME1500. (L)BL/A/RAL	1500																
WTEME1800. (L)BL/A/RAL	1800																
WTEME2000. (L)BL/A/RAL	2000																
WTEME2500. (L)BL/A/RAL	2500																
WTEME3000. (L)BL/A/RAL	3000																
Épaisseur totems		127				148				178				240			

Précisez la largeur H.T du totem (L), Choisissez : BL = finition laquée blanc (Ral 9010) ou A = finition aluminium anodisé ou RAL = couleur perso.

KIT PLATINES EXTÉRIEURES

Hauteur hors tout Totem	Largeur Totem	Lot de 2 platines	
		Prix H.T	Référence
≤ 2000 mm	500 mm		WKPEM10.500
≤ 2000 mm	600 mm		WKPEM10.600
≤ 1800 mm	750 mm		WKPEM10.750
≤ 1800 mm	1000 mm		WKPEM10.1000
> 2000 mm	500 mm		WKPEM20.500
> 2000 mm	600 mm		WKPEM20.600
> 1800 mm	750 mm		WKPEM20.750
> 1800 mm	1000 mm		WKPEM20.1000



Kit platines extérieures

KIT PLATINES INTÉRIEURES

Hauteur hors tout Totem	Largeur Totem	Lot de 2 platines	
		Prix H.T	Référence
≤ 2000 mm	500 mm		WKPEMI.ELL.500
≤ 2000 mm	600 mm		WKPEMI.ELL.600
≤ 2000 mm	750 mm		WKPEMI.ELL.750
≤ 2000 mm	1000 mm		WKPEMI.ELL.1000

SIGNALÉTIQUE EXTÉRIEURE

TOTEM GABLÉ

Cotes hors standard nous consulter.

ELLIPSO MÉDIUM NON LUMINEUX



FINITIONS



BLANC



ALU
ANODISE



COULEURS AU
CHOIX
EN FONCTION
DU RAL

Les Totems Ellipso galbés double face permettent des configurations de grande taille. Ils disposent d'un système pareclose assurant une résistance parfaite au vent.

RÉFÉRENCES

VOIR PAGE SUIVANTE

• MÉMO •

SIGNALÉTIQUE EXTÉRIEURE

TOTEM GABLÉ

Cotes hors standard nous consulter.

ELLIPSO NON LUMINEUX

Référence	L (en mm)	750 L. Hors tout : 921 L. décorable : 700		1000 L. Hors tout : 1166 L. décorable : 950		1250 L. Hors tout : 1412 L. décorable : 1200		1500 L. Hors tout : 1662 L. décorable : 1450	
	H (en mm)	Alu. blanc ou Anodisé	Couleur perso.	Alu. blanc ou Anodisé	Couleur perso.	Alu. blanc ou Anodisé	Couleur perso.	Alu. blanc ou Anodisé	Couleur perso.
WTEP3000. (L)BL/A/RAL	3000								
WTEP4000. (L)BL/A/RAL	4000								
WTEP5000. (L)BL/A/RAL	5000								
WTEP6000. (L)BL/A/RAL	6000								
Épaisseur totems		247		287		328		370	

Précisez la largeur H.T du totem (L), Choisissez : BL = finition laquée blanc (Ral 9010) ou A = finition aluminium anodisé ou RAL = couleur perso.

ELLIPSO LUMINEUX T8 OU LED

Référence	L (en mm)	750 (Réf : 0.75) L. Hors tout : 921 L. décorable : 700				1000 (Réf : 1) L. Hors tout : 1166 L. décorable : 950				1250 (Réf : 1.25) L. Hors tout : 1412 L. décorable : 1200				1500 (Réf : 1.5) L. Hors tout : 1662 L. décorable : 1450			
		T8		LED		T8		LED		T8		LED		T8		LED	
	H (en mm)	Alu. blanc ou Anodisé	Couleur perso.	Alu. blanc ou Anodisé	Couleur perso.	Alu. blanc ou Anodisé	Couleur perso.	Alu. blanc ou Anodisé	Couleur perso.	Alu. blanc ou Anodisé	Couleur perso.	Alu. blanc ou Anodisé	Couleur perso.	Alu. blanc ou Anodisé	Couleur perso.	Alu. blanc ou Anodisé	Couleur perso.
WTEEP3X (L)BL/A/RAL	1500																
WTEEP4X (L)BL/A/RAL	1800																
WTEEP5X (L)BL/A/RAL	2000																
WTEEP6X (L)BL/A/RAL	2500																
Épaisseur totems		247				287				328				370			

Précisez la largeur H.T du totem (L), Choisissez : BL = finition laquée blanc (Ral 9010) ou A = finition aluminium anodisé ou RAL = couleur perso.

KIT PLATINES EXTÉRIEURES

Hauteur hors tout Totem	Largeur Totem	Lot de 2 platines	
		Prix H.T	Référence
≤ 3000 mm	750 mm		WKPE10.750
≤ 3000 mm	1000 mm		WKPE10.1000
< 3000 mm	1250 mm		WKPE10.1250
≤ 2500 mm	1500 mm		WKPE10.1500
> 3000 mm	750 mm		WKPE20.750
> 3000 mm	1000 mm		WKPE20.1000
≤ 5000 mm	1250 mm		WKPE20.1250
≤ 5000 mm	1500 mm		WKPE20.1500
> 5000 mm	1250 mm		WKPE20.1250.6M
> 5000 mm	1500 mm		WKPE20.1500.6M



Kit platines extérieures

KIT PLATINES INTÉRIEURES

Hauteur hors tout Totem	Dimensions	Lot de 2 platines	
		Prix H.T	Référence
≤ 2000 mm	750 mm		WPE.750.ELL
≤ 2000 mm	1000 mm		WPE.1000.ELL

SIGNALÉTIQUE EXTÉRIEURE

TOTEM PLAT

Cotes hors standard nous consulter.

MONOBLOC PLAT



FINITIONS



BLANC



ALU
ANODISE



COULEURS AU
CHOIX
EN FONCTION
DU RAL

Les Totems Monobloc plats sont conçus en acier mécano-soudé et disposent de deux faces en aluminium. Ils sont livrés montés. Vous pourrez choisir entre des platines ou des pieds de scellement.

RÉFÉRENCES

VOIR PAGE SUIVANTE

• MÉMO •

SIGNALÉTIQUE EXTÉRIEURE

TOTEM PLAT

Cotes hors standard nous consulter.

MONOBLOC PLAT - PLATINES

Référence	L (en mm)	L. Hors tout : 500 L. décorable : 500			L. Hors tout : 700 L. décorable : 700			L. Hors tout : 900 L. décorable : 900			L. Hors tout : 1100 L. décorable : 1100			L. Hors tout : 1300 L. décorable : 1300		
	H (en mm)	Alu. blanc ou Anodisé	Inox Brossé	Couleur perso.	Alu. blanc ou Anodisé	Inox Brossé	Couleur perso.	Alu. blanc ou Anodisé	Inox Brossé	Couleur perso.	Alu. blanc ou Anodisé	Inox Brossé	Couleur perso.	Alu. blanc ou Anodisé	Inox Brossé	Couleur perso.
WMPP1500. (L)BL/A/RAL	1500															
WMPP2000. (L)BL/A/RAL	2000															
WMPP2500. (L)BL/A/RAL	2500															
WMPP3000. (L)BL/A/RAL	3000															
WMPP3500. (L)BL/A/RAL	3500															
WMPP4000. (L)BL/A/RAL	4000															
WMPP4500. (L)BL/A/RAL	4500															

Précisez la largeur H.T du totem (L), Choisissez : BL = finition laquée blanc (Ral 9010) ou A = finition aluminium anodisé ou RAL = couleur perso.

MONOBLOC PLAT - TUBES DE SCELLEMENT

Référence	L (en mm)	L. Hors tout : 500 L. décorable : 500			L. Hors tout : 700 L. décorable : 700			L. Hors tout : 900 L. décorable : 900			L. Hors tout : 1100 L. décorable : 1100			L. Hors tout : 1300 L. décorable : 1300		
	H (en mm)	Alu. blanc ou Anodisé	Inox Brossé	Couleur perso.	Alu. blanc ou Anodisé	Inox Brossé	Couleur perso.	Alu. blanc ou Anodisé	Inox Brossé	Couleur perso.	Alu. blanc ou Anodisé	Inox Brossé	Couleur perso.	Alu. blanc ou Anodisé	Inox Brossé	Couleur perso.
WMPD1500. (L)BL/A/RAL	1500															
WMPD2000. (L)BL/A/RAL	2000															
WMPD2500. (L)BL/A/RAL	2500															
WMPD3000. (L)BL/A/RAL	3000															
WMPD3500. (L)BL/A/RAL	3500															
WMPD4000. (L)BL/A/RAL	4000															
WMPD4500. (L)BL/A/RAL	4500															

Précisez la largeur H.T du totem (L), Choisissez : BL = finition laquée blanc (Ral 9010) ou A = finition aluminium anodisé ou RAL = couleur perso.

SIGNALÉTIQUE EXTÉRIEURE

TOTEM PLAT

Cotes hors standard nous consulter.

QUADRO 60



FINITIONS



BLANC



ALU
ANODISE



COULEURS AU
CHOIX
EN FONCTION
DU RAL

Les Quadro 60 est parfait pour les petites dimensions. Ses profils ultra-fins (60mm) en font un objet très design. Le lettrage est facilité grâce à sa surface extra plane. Un usage intérieur est possible.

RÉFÉRENCES
VOIR PAGE SUIVANTE

• MÉMO •

SIGNALÉTIQUE EXTÉRIEURE

TOTEM PLAT

Cotes hors standard nous consulter.

QUADRO 60 NON LUMINEUX

Référence	L (en mm)	500 L. Hors tout : 602 L. décorable : 470		600 L. Hors tout : 699 L. décorable : 570		750 L. Hors tout : 846 L. décorable : 720		1000 L. Hors tout : 1090 L. décorable : 970	
		Alu. blanc ou Anodisé	Couleur perso.	Alu. blanc ou Anodisé	Couleur perso.	Alu. blanc ou Anodisé	Couleur perso.	Alu. blanc ou Anodisé	Couleur perso.
WQ601500. (L)BL/A/RAL	1500								
WQ602000. (L)BL/A/RAL	2000								
WQ602500. (L)BL/A/RAL	2500								
WQ603000. (L)BL/A/RAL	3000								

Précisez la largeur H.T du totem (L), Choisissez : BL = finition laquée blanc (Ral 9010) ou A = finition aluminium anodisé ou RAL = couleur perso.

KIT PLATINES EXTÉRIEURES

Hauteur hors tout Totem	Largeur Totem	Lot de 2 platines	
		Prix H.T	Référence
≤ 3000 mm	400 mm		WKPQ6010.400
≤ 2000 mm	500 mm		WKPQ6010.500
< 2000 mm	750 mm		WKPQ6010.750
≤ 1500 mm	400 mm		WKPQ6010.1000
> 2000 mm	500 mm		WKPQ6020.500
2000 mm	750 mm		WKPQ6020.750
2000 mm	1000 mm		WKPQ6020.1000



Kit platines extérieures

KIT PLATINES INTÉRIEURES

Hauteur hors tout Totem	Largeur Totem	Lot de 2 platines	
		Prix H.T	Référence
≤ 2000 mm	400 mm		WPQ60I.REC.400
≤ 2000 mm	500 mm		WPQ60I.REC.500
≤ 2000 mm	750 mm		WPQ60I.REC.750
≤ 2000 mm	1000 mm		WPQ60I.REC.1000

SIGNALÉTIQUE EXTÉRIEURE

TOTEM PLAT

Cotes hors standard nous consulter.

QUADRO 120



Les Quadro 120 est un totem modulaire de dimension intermédiaire, livré en kit. Profils rectangulaires, double face aluminium, un classique de la collection Totems.



Platines acier



Tubes pour scellement direct

FINITIONS



BLANC



ALU
ANODISE



INOX
BROSSE



COULEURS AU
CHOIX
EN FONCTION
DU RAL

RÉFÉRENCES
VOIR PAGE SUIVANTE

SIGNALÉTIQUE EXTÉRIEURE

TOTEM PLAT

Cotes hors standard nous consulter.

QUADRO 120 NON LUMINEUX

Référence	L (en mm)	750 L. Hors tout : 750 L. décorable : 630		1000 L. Hors tout : 1000 L. décorable : 880		1250 L. Hors tout : 1250 L. décorable : 1130		1500 L. Hors tout : 1500 L. décorable : 1380	
		Alu. blanc ou Anodisé	Couleur perso.	Alu. blanc ou Anodisé	Couleur perso.	Alu. blanc ou Anodisé	Couleur perso.	Alu. blanc ou Anodisé	Couleur perso.
WQ122000. (L)BL/A/RAL	2000								
WQ122500. (L)BL/A/RAL	2500								
WQ123000. (L)BL/A/RAL	3000								
WQ124000. (L)BL/A/RAL	4000								

Précisez la largeur H.T du totem (L), Choisissez : BL = finition laquée blanc (Ral 9010) ou A = finition aluminium anodisé ou RAL = couleur perso.

KIT PLATINES EXTÉRIEURES

Hauteur hors tout Totem	Largeur Totem	Lot de 2 platines	
		Prix H.T	Référence
≤ 3000 mm	750 mm		WKPQ12.10.750
≤ 3000 mm	1000 mm		WKPQ12.10.1000
< 3000 mm	1250 mm		WKPQ12.10.1250
≤ 2500 mm	1500 mm		WKPQ12.10.1500
> 3000 mm	750 mm		WKPQ12.20.750
> 3000 mm	1000 mm		WKPQ12.20.1000
> 3000 mm	1250 mm		WKPQ12.20.1250
> 2500 mm	1500 mm		WKPQ12.20.1500



KIT PLATINES INTÉRIEURES

Hauteur hors tout Totem	Largeur Totem	Lot de 2 platines	
		Prix H.T	Référence
≤ 2000 mm	750 mm		WPQ120I.REC.750
≤ 2000 mm	1000 mm		WPQ121I.REC.1000

• MÉMO •

SIGNALÉTIQUE EXTÉRIEURE

TOTEM PLAT

Cotes hors standard nous consulter.

QUADRO XL



FINITIONS



BLANC



ALU
ANODISE



COULEURS AU
CHOIX
EN FONCTION
DU RAL

Les Quadro XL est réservé aux très grandes dimensions (jusqu'à 8 mètres de haut). Sa structure en acier garantit la sécurité de mise en œuvre. Il est livré déjà monté, uniquement sur des platines soudées à la structure.

RÉFÉRENCES

VOIR PAGE SUIVANTE

• MÉMO •



SIGNALÉTIQUE EXTÉRIEURE

TOTEM PLAT

Cotes hors standard nous consulter.

QUADRO XL ÉPAISSEUR 170MM NON LUMINEUX

Référence	L (en mm)	1000 L. Hors tout : 1000 L. décorable : 820		1500 L. Hors tout : 2000 L. décorable : 1820	
	H (en mm)	Alu. blanc ou Anodisé	Couleur perso.	Alu. blanc ou Anodisé	Couleur perso.
WQ1X3000. (L)BL/A/RAL	3000				
WQ1X4000. (L)BL/A/RAL	4000				
WQ1X5000. (L)BL/A/RAL	5000				

Précisez la largeur H.T du totem (L), Choisissez : BL = finition laquée blanc (Ral 9010) ou A = finition aluminium anodisé ou RAL = couleur perso.

QUADRO 2XL ÉPAISSEUR 270MM NON LUMINEUX ET LUMINEUX (E)

Référence	L (en mm)	1000 L. Hors tout : 1000 L. décorable : 880						1250 L. Hors tout : 1500 L. décorable : 1320						1500 L. Hors tout : 2000 L. décorable : 1820						
		Alu. blanc ou Anodisé			Couleur perso.			Alu. blanc ou Anodisé			Couleur perso.			Alu. blanc ou Anodisé			Couleur perso.			
	H (en mm)	Non lum.	T8 (E)	LED (E)	Non lum.	T8 (E)	LED (E)	Non lum.	T8 (E)	LED (E)	Non lum.	T8 (E)	LED (E)	Non lum.	T8 (E)	LED (E)	Non lum.	T8 (E)	LED (E)	
WQ2X(E)3000. (L)BL/A/RAL	3000																			
WQ2X(E)4000. (L)BL/A/RAL	4000																			
WQ2X(E)5000. (L)BL/A/RAL	5000																			
WQ2X(E)6000. (L)BL/A/RAL	6000																			

Précisez la largeur H.T du totem (L), Choisissez : BL = finition laquée blanc (Ral 9010) ou A = finition aluminium anodisé ou RAL = couleur perso.

QUADRO 3XL ÉPAISSEUR 370MM NON LUMINEUX ET LUMINEUX (E)

Référence	L (en mm)	1500 L. Hors tout : 1500 L. décorable : 1320						2000 L. Hors tout : 2000 L. décorable : 1820					
		Alu. blanc ou Anodisé			Couleur perso.			Alu. blanc ou Anodisé			Couleur perso.		
	H (en mm)	Non lum.	T8 (E)	LED (E)	Non lum.	T8 (E)	LED (E)	Non lum.	T8 (E)	LED (E)	Non lum.	T8 (E)	LED (E)
WQ3X(E)6000. (L)BL/A/RAL	6000												
WQ1X(E)7000. (L)BL/A/RAL	7000												
WQ1X(E)8000. (L)BL/A/RAL	8000												

Précisez la largeur H.T du totem (L), Choisissez : BL = finition laquée blanc (Ral 9010) ou A = finition aluminium anodisé ou RAL = couleur perso.

SIGNALÉTIQUE EXTÉRIEURE

TOTEM PLAT

Cotes hors standard nous consulter.

RONDO



FINITIONS



BLANC



**ALU
ANODISE**



**COULEURS AU
CHOIX
EN FONCTION
DU RAL**

Le Rondo est un totem plat permettant des dimensions plus importantes. Son éclairage est possible en version économique fluorescente T8. Pour son marquage, un adhésif de couleur sombre est à privilégier.

RÉFÉRENCES
VOIR PAGE SUIVANTE

• MÉMO •

SIGNALÉTIQUE EXTÉRIEURE

TOTEM PLAT

Cotes hors standard nous consulter.

RONDO LUMINEUX T8

Référence	L (en mm)	750 L. Hors tout : 910 L. décorable : 690		1000 L. Hors tout : 1160 L. décorable : 940		1250 L. Hors tout : 1410 L. décorable : 1190		1400 L. Hors tout : 1560 L. décorable : 1340	
		Alu. blanc ou Anodisé	Couleur perso.	Alu. blanc ou Anodisé	Couleur perso.	Alu. blanc ou Anodisé	Couleur perso.	Alu. blanc ou Anodisé	Couleur perso.
WTRE3000. (L)BL/A/RAL	3000								
WTRE4000. (L)BL/A/RAL	4000								
WTRE5000. (L)BL/A/RAL	5000								
WTRE6000. (L)BL/A/RAL	6000								

Précisez la largeur H.T du totem (L), Choisissez : BL = finition laquée blanc (Ral 9010) ou A = finition aluminium anodisé ou RAL = couleur perso.

L'ÉCLAIRAGE EST PRÉVU POUR UN DÉCOR « TOTAL COVERING » DIFFUSANT DE COULEUR SOMBRE, POUR EMPÊCHER LES IRRÉGULARITÉS LUMINEUSES.

KIT PLATINES EXTÉRIEURES

Hauteur hors tout Totem	Largeur Totem	Lot de 2 platines	
		Prix H.T	Référence
≤ 3000 mm	750 mm		WKPR10.750
≤ 3000 mm	1000 mm		WKPR10.1000
< 3000 mm	1250 mm		WKPR10.1250
≤ 2500 mm	1400 mm		WKPR10.140
≤ 6000 mm	750 mm		WKPR20.750
≤ 6000 mm	1000 mm		WKPR20.1000
≤ 5000 mm	1250 mm		WKPR20.1250
≤ 5000 mm	1400 mm		WKPR20.1400
> 5000 mm	1250 mm		WKPR20.1250.6M
> 5000 mm	1400 mm		WKPR20.1400.6M



Kit platines extérieures

KIT PLATINES INTÉRIEURES









































Hauteur hors tout Totem	Largeur Totem	Lot de 2 platines	
		Prix H.T	Référence
≤ 2000 mm	750 mm		WPQ120I.REC.750
≤ 2000 mm	1000 mm		WPQ121I.REC.1000

SIGNALÉTIQUE INTÉRIEURE

PICTOGRAMMES (PANONCEAUX COMPLÉMENTAIRES PAGES 93 ET 94)

4 formats différents : 75 mm. / 120 mm. / 200 mm. / 300 mm.

Cotes hors standard nous consulter.

 PIC01 Toilettes	 PIC02 Toilettes	 PIC03 Toilettes hommes	 PIC04 Toilettes femmes	 PIC05 Toilettes handicapés	 PIC06	 PIC07	 PIC08 Handicapé	 PIC09 Téléphone
 PIC010 Vestiaire	 PIC011 Douche	 PIC012 Lavabo	 PIC013 Bar	 PIC014 Restauration	 PIC015 Salle de réunion	 PIC016 Salle d'attente	 PIC017 Escalier	 PIC018 Ascenseur
 PIC019 Ascenseur handicapés	 PIC020 Accueil	 PIC021 Wifi	 PIC022 Infirmerie	 PIC023 Accueil accompagnement	 PIC024 Mal entendant	 PIC025 Non voyant	 PIC026 Poste	 PIC027 Silence
 PIC028 Poubelle	 PIC029 Espace fumeur	 PIC030 Défense de fumer	 PIC031 Eau potable	 PIC032 Eau non potable	 PIC033 Interdit aux chiens	 PIC034 Chaussures interdites	 PIC035 Sens interdit	 PIC036 Poussez à gauche
 PIC037 Poussez à droite	 PIC038 Tirez à gauche	 PIC039 Tirez à droite	 PIC040 Flèche directionnelle droite		 PIC041 Flèche directionnelle gauche			

Matière	Format	Unitaire		5 à 9		10 et +	
		Prix H.T	Désignation	Prix H.T	Désignation	Prix H.T	Désignation
Vinyle	75 x 75 mm		VCW + réf		1VCW + réf		2VCW + réf
Vinyle	120 x 120 mm		VAK + réf		1VAK + réf		2VAK + réf
Vinyle	200 x 200 mm		VAW + réf		1VAW + réf		2VAW + réf
Vinyle	300 x 300 mm		VBJ + réf		1VBJ + réf		2VBJ + réf
PVC 2mm	75 x 75 mm		PCW + réf		1PCW + réf		2PCW + réf
PVC 2mm	120 x 120 mm		PAK + réf		1PAK + réf		2PAK + réf
PVC 2mm	200 x 200 mm		PAW + réf		1PAW + réf		2PAW + réf
PVC 2mm	300 x 300 mm		PBJ + réf		1PBJ + réf		2PBJ + réf
Aluminium 1,5mm	75 x 75 mm		ACW + réf		1ACW + réf		2ACW + réf
Aluminium 1,5mm	120 x 120 mm		AAK + réf		1AAK + réf		2AAK + réf
Aluminium 1,5mm	200 x 200 mm		AAW + réf		1AAW + réf		2AAW + réf
Aluminium 1,5mm	300 x 300 mm		ABJ + réf		1ABJ + réf		2ABJ + réf
Support en drapeau SUP1	230 x 230 mm		SPIC1CX + réf		1SPIC1CX + réf		2SPIC1CX + réf
Support en drapeau SUP2	330 x 330 mm		SPIC2CX + réf		1SPIC2CX + réf		2SPIC2CX + réf

Rouleau double face	2 cm x 30 m	€/ Réf
Rouleau double face mousse	2,5 cm x 30 m	€/ Réf
Rouleau double face	5 cm x 30 m	€/ Réf
Rouleau double face mousse/magnétique	1,25 cm x 30 m	€/ Réf

Exemple:
10 panneaux ALU «TIREZ A DROITE» 300 x 300 mm = 10 2ABJ PIC39





Supports en drapeau Aluminium, permettant de visualiser l'emplacement d'un dispositif de sécurité dans les couloirs, le long des murs, etc. Drapeaux double faces. Pose par vissage.











2 formats :
- SPIC1 : 230 x 230 mm
- SPIC2 : 330 x 330 mm

SIGNALÉTIQUE INTÉRIEURE

PICTOGRAMMES (PANONCEAUX COMPLÉMENTAIRES PAGES 93 ET 94)

2 formats différents : 90 x 90 mm. / 200 x 200 mm.

Cotes hors standard nous consulter.

 PIS01 Informations	 PIS02 Toilettes	 PIS03 Toilettes hommes	 PIS04 Toilettes femmes	 PIS05 Toilettes handicapés	 PIS06 Restauration	 PIS07 Café-buffet	 PIS08 Change	 PIS09 Distributeur de billets
 PIS010 Silence	 PIS011 Présentez-vous un par un	 PIS012 Eau potable	 PIS013 Réception	 PIS014 Salle d'attente	 PIS015 Taxi	 PIS016 Bar	 PIS017 Salle de réunion	 PIS018 Espace fumeur
 PIS019 Téléphone	 PIS020 Ascenseur	 PIS021 Ascenseur handicapés	 PIS022 Escalator	 PIS023 Escalier	 PIS024 Parking	 PIS025 Parking vélos	 PIS026 Rampe d'accès	 PIS027 Relais bébé
 PIS028 Vestiaire	 PIS029 Douche	 PIS030 Poubelle	 PIS031 Entrée	 PIS032 Sortie				

Matière	Format	Unitaire		5 à 9		10 et +	
		Prix H.T	Désignation	Prix H.T	Désignation	Prix H.T	Désignation
Vinyle argenté	90 x 90 mm		VAH + réf		1VAH + réf		2VAH + réf
Vinyle argenté	200 x 200 mm		VAW + réf		1VAW + réf		2VAW + réf
PVC 2mm	90 x 90 mm		PAH + réf		1PAH + réf		2PAH + réf
PVC 2mm	200 x 200 mm		PAW + réf		1PAW + réf		2PAW + réf
Aluminium brossé	90 x 90 mm		AAH + réf		1AAH + réf		2AAH + réf
Aluminium brossé	200 x 200 mm		AAW + réf		1AAW + réf		2AAW + réf
Plexiglas	90 x 90 mm		PLAH + réf		1PLAH + réf		2PLAH + réf
Plexiglas	200 x 200 mm		PLAW + réf		1PLAW + réf		2PLAW + réf

Rouleau double face	2 cm x 30 m	€/ Réf
Rouleau double face mousse	2,5 cm x 30 m	€/ Réf
Rouleau double face	5 cm x 30 m	€/ Réf
Rouleau double face mousse/magnétique	1,25 cm x 30 m	€/ Réf

Exemple:

10 panneaux alu brossé « SORTIE A GAUCHE » 200 x 200 mm = 10 2AAW PIS032

• MÉMO •

SIGNALÉTIQUE INTÉRIEURE

PICTOGRAMMES (PANONCEAUX COMPLÉMENTAIRES PAGES 94 ET 95)

3 formats différents : ø65 mm. / ø83 mm. / 150 x 150 mm.

Cotes hors standard nous consulter.



Design moderne et résolument **élégant** dans les bureaux ou tout autre lieu public.
Plaques signalétiques rigides en acier brossé inoxydable. Fixation au dos par adhésif double face.

Forme ronde : ø 83 mm ou ø 65 mm. Forme carré : 150x150 mm.

Matière	Format	Unitaire		5 à 9		10 et +	
		Prix H.T	Désignation	Prix H.T	Désignation	Prix H.T	Désignation
Acier brossé Inoxydable	ø65 mm		ABI65 + réf		1ABI65 + réf		2ABI65 + réf
Acier brossé Inoxydable	ø83 mm		ABI83 + réf		1ABI83 + réf		2ABI83 + réf
Acier brossé Inoxydable	150 x 150 mm		ABIAO + réf		1ABIAO + réf		2ABIAO + réf

Rouleau double face	2 cm x 30 m	€/ Réf
Rouleau double face mousse	2,5 cm x 30 m	€/ Réf
Rouleau double face	5 cm x 30 m	€/ Réf
Rouleau double face mousse/magnétique	1,25 cm x 30 m	€/ Réf

Exemple :

1 plaque acier brossé inox. « HANDICAPE » ø83 mm = **1** ABI83 **SGL14**

• MÉMO •

SIGNALÉTIQUE INTÉRIURE

PLAQUES DE PORTE AVEC PICTOGRAMMES

2 Formats : 120 x 33 mm. / 170 x 47 mm.

Cotes hors standard nous consulter.

 Entrée PLA01	 Sortie PLA02	 Sortie PLA03	 Sortie PLA04
 Toilettes PLA05	 Toilettes PLA06	 Toilettes PLA07	 Entrée interdite à toutes personnes étrangères au service PLA08
 Zone non fumeurs décret n°2006-1386 du 15.11.2006 PLA09	 Défense de fumer décret n°2006-1386 du 15.11.2006 PLA10	 Zones fumeurs décret n°2006-1386 du 15.11.2006 PLA11	 Toilettes handicapés PLA12
 Secrétariat PLA13	 Réception PLA14	 Accueil PLA15	 Renseignements PLA16
 Bureaux PLA17	 Service commercial PLA18	 Livraisons PLA19	 Ascenseur PLA20
 Salle d'attente PLA21	 Salle de réunion PLA22	 Comptabilité PLA23	 Fermez la porte S.V.P. PLA24
 Vestiaires PLA25	 Douche PLA26	 Attention au chien PLA27	 Privé PLA28
 Entrée interdite PLA29	 Entrée interdite PLA30	 Surveillance caméra PLA31	 Infirmierie PLA32
 Cabinet médical PLA33	 Sonnez s.v.p PLA34	 Poussez PLA35	 Tirez PLA36



PLA37



PLA338

Matière	Format	Unitaire		5 à 9		10 et +	
		Prix H.T	Désignation	Prix H.T	Désignation	Prix H.T	Désignation
Vinyle argenté	120 x 33 mm		VAGZ + réf		1VAGZ + réf		2VAGZ + réf
Vinyle argenté	170 x 47 mm		VAGAG + réf		1VAGAG + réf		2VAGAG + réf
Alu brossé	120 x 33 mm		ABZ + réf		1ABZ + réf		2ABZ + réf
Alu brossé	170 x 47 mm		ABAG + réf		1ABAG + réf		

Rouleau double face 2 cm x 30 m €/ Réf

Rouleau double face mousse 2,5 cm x 30 m €/ Réf

Rouleau double face 5 cm x 30 m €/ Réf

Rouleau double face mousse/
magnétique 1,25 cm x 30 m €/ Réf























Exemple:
1 plaque ALU brossé « TIREZ » 170 x 47 mm
= 1 ABAG PLA38

SIGNALÉTIQUE INTÉRIEURE

PLAQUES RECTANGULAIRES

Plaque rectangulaire. Existent en 150 x 45 mm ou 300 x 90 mm. Réalisable en PVC, Plexiglas et Thermoplastique.

Cotes hors standard nous consulter.

 ESPACE FUMEUR PRP01	 TOILETTES DAMES PRP02	 POUBELLE PRP03	 BOITE AUX LETTRES PRP04
 SURVEILLANCE VIDEO PRP05	 ASCENSEUR PRP06	 TELEPHONE PRP07	 TOILETTES PRP08
 TOILETTES PRP09	 SALLE CLIMATISEE PRP10	 TOILETTES HOMMES PRP11	 GARAGE VELOS PRP12
 NE RIEN JETER DANS LES WC PRP13	 CUISINE PRP14	 TENIR CETTE PORTE FERMEE PRP15	 ACCUEIL PRP16
 SALLE DE REUNION PRP17	 LIVRAISONS PRP18	 1 ^{er} ETAGE PRP19	 ESCALIER PRP20
 REZ DE CHAUSSEE PRP21	 SALLE D'ATTENTE PRP22	 DOUCHE PRP23	

Matière	Format	Unitaire		5 à 9		10 et +		Rouleau double face	2 cm x 30 m	€/ Réf
		Prix H.T	Désignation	Prix H.T	Désignation	Prix H.T	Désignation			
PVC 2 mm	150 x 45 mm		PAC + réf		1PAC + réf		2PAC + réf	Rouleau double face mousse	2,5 cm x 30 m	€/ Réf
PVC 2 mm	300 x 90 mm		PAQ + réf		1PAQ + réf		2PAQ + réf	Rouleau double face mousse/magnétique	5 cm x 30 m	€/ Réf
Plexiglas	150 x 45 mm		PLAC + réf		1PLAC + réf		2PLAC + réf		1,25 cm x 30 m	€/ Réf
Plexiglas	300 x 90 mm		PLAQ + réf		1PLAQ + réf		2PLAQ + réf			
Thermoplastique	150 x 45 mm		THAC		1THAC		2THAC			
Thermoplastique	300 x 90 mm		THAQ		1THAQ		2THAQ			

Exemple:
12 plexiglas « SALLE D'ATTENTE » 300 x 90 mm = 12 2PLAQ PRP22

SIGNALÉTIQUE INTÉRIEURE - PLAQUES RECTANGULAIRES

Plaquettes vous permettant d'avoir « votre texte » gravé. Plaques en plexiglas avec texte gravé en noir sur le dos de la plaque. Fond or, argent ou blanc. **Cotes hors standard nous consulter.**

Format	Unitaire		5 à 9		10 et +	
	Prix H.T	Désignation	Prix H.T	Désignation	Prix H.T	Désignation
Plexiglas 170 x 45 mm		PPAF		1PPAF		2PPAF
Plexiglas 250 x 100 mm		PPAP		1PPAP		2PPAP
Plexiglas 170 x 45 mm		CPAF		1CPAF		2CPAF
Plexiglas 250 x 100 mm		CPAP		1CPAP		2CPAP

Exemple:
12 plexiglas « BUREAUX » 250x100 mm = 12 2PPAP PLA17



N'oubliez pas de préciser le texte et la couleur du fond choisie lors de la commande

PRÉSENTOIRS

PRÉSENTOIRS PORTE-BROCHURES SUR PIED

PRÉSENTOIR MUFRID



Structure en alu anodisé et en acier laqué. Ce présentoir allie simplicité et élégance. Nomade il s'assemble et se démonte en un instant. Tablettes en acier laqué



Montage et démontage très facile

Dimensions	Désignation	Unitaire	
		Prix H.T	Référence
1690 x 690 x 460 mm	Présentoir MUFRID - 4 A4		28048
1400 x 830 x 570 mm	Présentoir MUFRID - 9 A4		28049

PRÉSENTOIR REDA



Discrétion pour ce présentoir de documents aux montants transparents en PMMA. Structure en acier galvanisé. Tablettes en plastique bi-matière noir et translucide, rebords antidérapants. Capacité 3, 6 et 9 A4.



Roulette et tablette



Rebord antidérapant

Dimensions	Désignation	Unitaire	
		Prix H.T	Référence
1020 x 240 x 380 mm	Présentoir REDA - 3 A4		28055
1020 x 470 x 380 mm	Présentoir REDA - 6 A4		28056
1020 x 470 x 380 mm	Présentoir REDA - 6 A4 - avec roulettes à freins		28056RL
1020 x 770 x 380 mm	Présentoir REDA - 3 A4		28057
1020 x 770 x 380 mm	Présentoir REDA - 9 A4 - avec roulettes à freins		28057RL

PRÉSENTOIR ZIGZAG



Un support original en PMMA translucide pour présenter vos brochures. Montants et base ép. 6 mm, tablettes ép. 4 mm. Patins antidérapants sous la base. Existe en 2 hauteurs



Dimensions	Désignation	Unitaire	
		Prix H.T	Référence
1000 mm	Présentoir ZIGZAG - 4 A4		32600
1500 mm	Présentoir ZIGZAG - 5 A4		32601

PRÉSENTOIRS

PRÉSENTOIRS PORTE-BROCHURES SUR PIED

PRÉSENTOIR NEKHAR



Avec ses montants en alu et ses pieds en acier laqué, ce présentoir distingué se décline en plusieurs configurations.



Pied



Roulette



Tablette

Dimensions	Désignation	Unitaire	
		Prix H.T	Référence
1450 x 660 x 590 mm	Présentoir NEKHAR - 12 A4 - tablettes noires		28041
1450 x 660 x 590 mm	Présentoir NEKHAR - 24 A4 - tablettes noires		28042
1650 x 880 x 590 mm	Présentoir NEKHAR - 16 A4 - tablettes noires		28044
1650 x 880 x 590 mm	Présentoir NEKHAR - 32 A4 - tablettes noires		28045
1850 x 3800 x 590 mm	Présentoir NEKHAR - 5 A4 - tablettes noires		28046
1850 x 3800 x 590 mm	Présentoir NEKHAR - 10 A4 - tablettes noires		28047
50 mm	Option 4 roulettes à freins		28052
1450 x 660 x 590 mm	Présentoir NEKHAR - 12 A4 - tablettes dépolies		28061
1450 x 660 x 590 mm	Présentoir NEKHAR - 24 A4 - tablettes dépolies		28062
1650 x 880 x 590 mm	Présentoir NEKHAR - 16 A4 - tablettes dépolies		28064
1650 x 880 x 590 mm	Présentoir NEKHAR - 32 A4 - tablettes dépolies		28065
1850 x 3800 x 590 mm	Présentoir NEKHAR - 5 A4 - tablettes dépolies		28066
1850 x 3800 x 590 mm	Présentoir NEKHAR - 10 A4 - tablettes dépolies		28067

PRÉSENTOIR ASTERION



Montants en PLAY-TEC, structure en acier galvanisé. Tablettes en plastique bi-matière noir et translucide, rebords antidérapants. Capacité 6, 8 et 16 A4. Multipliez les capacités de votre ASTERION en les doublant ou les triplant, 32 et 48 A4.



Dimensions	Désignation	Unitaire	
		Prix H.T	Référence
960 x 500 x 590 mm	Présentoir ASTERION - 6 A4 - Noir		32351
1600 x 500 x 560 mm	Présentoir ASTERION - 8 A4 - Noir		32360
1600 x 950 x 560 mm	Présentoir ASTERION double - 32 A4 - Noir		32362
1600 x 1900 x 560 mm	Présentoir ASTERION - 16 A4 - Noir		32370
1600 x 2850 x 560 mm	Présentoir ASTERION triple - 48 A4 - Noir		32371

PRÉSENTOIRS

PRÉSENTOIRS PORTE-BROCHURES MURAUX

PORTE-BROCHURES NATH



Porte-brochures mural en PVC et PMMA.



Dimensions	Désignation	Unitaire	
		Prix H.T	Référence
530x260 mm	Porte-brochures NATH - 3 A4 - Gris		28123
530x260 mm	Porte-brochures NATH - 3 A4 - Noir		28124
530x260 mm	Porte-brochures NATH - 3 A4 - Blanc		28127

PORTE-BROCHURES SHAULA



Pour un stockage mural de vos documents à distribuer ou à classer.
6 façades transparentes pour une bonne lisibilité des documents. En PVC et PMMA.



Dimensions	Désignation	Unitaire	
		Prix H.T	Référence
1020 x 270 mm	Présentoir mural SHAULA - 6 A4 - Rouge (RAL 3020)		28075
1020 x 270 mm	Présentoir mural SHAULA - 6 A4 - Gris (RAL 7004)		28076
1020 x 270 mm	Présentoir mural SHAULA - 6 A4 - Bleu (RAL 5005)		28078
1020 x 270 mm	Présentoir mural SHAULA - 6 A4 - Vert (RAL 6029)		28079
875 x 210 mm	Présentoir mural SHAULA - 6 A5 - Rouge (RAL 3020)		28085
875 x 210 mm	Présentoir mural SHAULA - 6 A5 - Gris (RAL 7004)		28086
875 x 210 mm	Présentoir mural SHAULA - 6 A5 - Bleu (RAL 5005)		28088
875 x 210 mm	Présentoir mural SHAULA - 6 A5 - Vert (RAL 6029)		28089
870 x 160 mm	Présentoir mural SHAULA - 6 1/3 A4 - Rouge (RAL 3020)		28095
870 x 160 mm	Présentoir mural SHAULA - 6 1/3 A4 - Gris (RAL 7004)		28096
870 x 160 mm	Présentoir mural SHAULA - 6 1/3 A4 - Bleu (RAL 5005)		28098
870 x 160 mm	Présentoir mural SHAULA - 6 1/3 A4 - Vert (RAL 6029)		28099

PORTE-BROCHURES GRAFIAS



Les modèles s'accrochent les uns aux autres horizontalement.
Vendu par paire.



Dimensions	Désignation	Unitaire	
		Prix H.T	Référence
170 x 110 x 37 mm	Porte-brochures 1/3 A4		28701

PRÉSENTOIRS

PORTE-DOCUMENTATIONS

PORTE-VISUEL À PLOT CENTRAL



Gamme de porte vue à poser en PMMA à la présentation haut de gamme : PMMA plié ou découpé, chants polis, visserie chromée. Vendu à l'unité.

Désignation	Unitaire	
	Prix H.T	Référence
Porte-visuel à plot central - A4		28982
Porte-visuel à plot central - A5		28983

PORTE-VISUEL À PLOT INCLINÉ



Gamme de porte vue à poser en PMMA à la présentation haut de gamme : PMMA plié ou découpé, chants polis, visserie chromée. Vendu à l'unité.

Désignation	Unitaire	
	Prix H.T	Référence
Porte-visuel incliné avec tiges - A4		28984
Porte-visuel incliné avec tiges - A5		28985

PORTE-VISUEL À PLOT LATÉRAL



Gamme de porte vue à poser en PMMA à la présentation haut de gamme : PMMA plié ou découpé, chants polis, visserie chromée. Vendu à l'unité.

Désignation	Unitaire	
	Prix H.T	Référence
Porte-visuel plot latéral - A4		28980
Porte-visuel plot latéral - A5		28981

PORTE-VISUEL À PLOT AIMANTE



Gamme de porte vue à poser en PMMA à la présentation haut de gamme : PMMA plié ou découpé, chants polis, visserie chromée. Vendu à l'unité.

Désignation	Unitaire	
	Prix H.T	Référence
Porte-visuel aimanté - A4		28986
Porte-visuel aimanté - A5		28987

PRÉSENTOIRS

PORTE-BROCHURES ET SYSTÈMES D’AFFICHAGE À SUSPENDRE

SYSTÈME D’AFFICHAGE PAR CÂBLE



Les documents à présenter sont placés dans une feuille de PMMA pliée et verrouillée par **4 pinces en acier chromé**.

Les pinces se fixent le long de deux câbles tenus par deux accroches, sur un mur ou du sol au plafond, et se tendent soit par réglage des accroches, soit par contrepoids.

Le coffret est composé de deux câbles de 3 mètres chacun, de 3 porte-affiches, de leurs pinces et du système d'accroche.

Vous pouvez rajouter ensuite des porte-affiches seuls.

Désignation	Unitaire	
	Prix H.T	Référence
Système d'affichage - 3 x A4 portrait		28862
Système d'affichage - 3 x A4 paysage		28863
Porte-visuel A3 paysage		28864
Porte-visuel A3 portrait		28865
Porte-visuel A4 portrait		28866
Porte-visuel A4 paysage		28867
Système d'affichage à contrepoids - 3 x A4 portrait		28870
Système d'affichage à contrepoids - 3 x A4 paysage		28871
Système d'affichage - 4 x A4 portrait		28872
Système d'affichage - 4 x A4 paysage		28873
Système d'affichage à contrepoids - 4 x A4 portrait		28874
Système d'affichage à contrepoids - 4 x A4 paysage		28875
Système d'affichage - 3 x A3 portrait		28890
Système d'affichage - 3 x A3 paysage		28891
Système d'affichage à contrepoids - 3 x A3 portrait		28892
Système d'affichage à contrepoids - 3 x A3 paysage		28893
Système d'affichage - 4 x A3 portrait		28894
Système d'affichage - 4 x A3 paysage		28895
Système d'affichage à contrepoids - 4 x A3 portrait		28896
Système d'affichage à contrepoids - 4 x A3 paysage		28897

• MÉMO •

PRÉSENTOIRS

SYSTÈMES D’AFFICHAGE

CADRE CASTOR



Ce cadre s’ouvre par les profils montés sur ressorts permettant un changement rapide des informations. Coins arrondis en polyamide gris, fixation par vis (fournies). Protection du document par une façade antireflets.



Coloris



Ouverture par profils

Dimensions	Désignation	Unitaire	
		Prix H.T	Référence
340x250 mm	Cadre CASTOR - A4 - Alu anodisé		16979
460 x 340 mm	Cadre CASTOR - A3 - Alu anodisé		16980
640 x 460 mm	Cadre CASTOR - A2 - Alu anodisé		16981
880 x 640 mm	Cadre CASTOR - A1 - Alu anodisé		16982
1230 x 880 mm	Cadre CASTOR - A0 - Alu anodisé		16983
840 x 640 mm	Cadre CASTOR - 800 x 600 mm - Alu anodisé		16984
1240 x 840 mm	Cadre CASTOR - 1200 x 800 mm - Alu anodisé		16985
340 x 250 mm	Cadre CASTOR - A4 - Rouge (RAL 3020)		16986
460 x 340 mm	Cadre CASTOR - A3 - Rouge (RAL 3020)		16987
640 x 460 mm	Cadre CASTOR - A2 - Rouge (RAL 3020)		16988
880 x 640 mm	Cadre CASTOR - A1 - Rouge (RAL 3020)		16989
1230 x 880 mm	Cadre CASTOR - A0 - Rouge (RAL 3020)		16990
840 x 640 mm	Cadre CASTOR - 800 x 600 mm - Rouge (RAL 3020)		16991
1240 x 840 mm	Cadre CASTOR - 1200 x 800 mm - Rouge (RAL 3020)		16992
340 x 250 mm	Cadre CASTOR - A4 - Bleu (RAL 5010)		16993
460x340 mm	Cadre CASTOR - A3 - Bleu (RAL 5010)		16994
640 x 460 mm	Cadre CASTOR - A2 - Bleu (RAL 5010)		16995
880 x 640 mm	Cadre CASTOR - A1 - Bleu (RAL 5010)		16996
1230 x 880 mm	Cadre CASTOR - A0 - Bleu (RAL 5010)		16997
840 x 640 mm	Cadre CASTOR - 800x600 mm - Bleu (RAL 5010)		16998
1240 x 840 mm	Cadre CASTOR - 1200x800 mm - Bleu (RAL 5010)		16999
340 x 210 mm	Cadre CASTOR A4 Vertical sur poteau - Alu anodisé		17604
340 x 460 mm	Cadre CASTOR A3 horizontal sur poteau - Alu anodisé		17620

• MÉMO •

PRÉSENTOIRS

SYSTÈMES D’AFFICHAGE

CADRE POUR EXPOSITION



Tableau d’encadrement pour attirer l’attention.
Vous y glisserez un poster, une feuille A4 ou une affiche.
5 couleurs au choix, 6 formats.



Coloris disponibles

Dimensions	Désignation	Unitaire	
		Prix H.T	Référence
300 x 400 mm	Cadre pour exposition - Alu anodisé		17472
400 x 500 mm	Cadre pour exposition - Alu anodisé		17473
500 x 700mm	Cadre pour exposition - Alu anodisé		17474
600 x 800mm	Cadre pour exposition - Alu anodisé		17475
700 x 1000mm	Cadre pour exposition - Alu anodisé		17476
300 x 400 mm	Cadre pour exposition - Noir (RAL 9005)		17501
300 x 400 mm	Cadre pour exposition - Bleu (RAL 5003)		17502
300 x 400 mm	Cadre pour exposition - Gris (RAL 7031)		17503
300 x 400 mm	Cadre pour exposition - Rouge (RAL 3004)		17504
300 x 400 mm	Cadre pour exposition - Blanc (RAL 9010)		17506
400 x 500 mm	Cadre pour exposition - Noir (RAL 9005)		17511
400 x 500 mm	Cadre pour exposition - Bleu (RAL 5003)		17512
400 x 500 mm	Cadre pour exposition - Gris (RAL 7031)		17513
400 x 500 mm	Cadre pour exposition - Rouge (RAL 3004)		17514
400 x 500 mm	Cadre pour exposition - Blanc (RAL 9010)		17516
500 x 700 mm	Cadre pour exposition - Noir (RAL 9005)		17521
500 x 700 mm	Cadre pour exposition - Bleu (RAL 5003)		17522
500 x 700 mm	Cadre pour exposition - Gris (RAL 7031)		17523
500 x 700 mm	Cadre pour exposition - Rouge (RAL 3004)		17524
500 x 700 mm	Cadre pour exposition - Blanc (RAL 9010)		17526
600 x 800 mm	Cadre pour exposition - Noir (RAL 9005)		17531
600 x 800 mm	Cadre pour exposition - Bleu (RAL 5003)		17532
600 x 800 mm	Cadre pour exposition - Gris (RAL 7031)		17533
600 x 800 mm	Cadre pour exposition - Rouge (RAL 3004)		17534
600 x 800 mm	Cadre pour exposition - Blanc (RAL 9010)		17536
700 x 1000 mm	Cadre pour exposition - Noir (RAL 9005)		17541
700 x 1000 mm	Cadre pour exposition - Bleu (RAL 5003)		17542
700x1000 mm	Cadre pour exposition - Gris (RAL 7031)		17543
700 x 1000 mm	Cadre pour exposition - Rouge (RAL 3004)		17544
700 x 1000 mm	Cadre pour exposition - Blanc (RAL 9010)		17546
210 x 297 mm	Cadre pour exposition - Noir (RAL 9005)		17610
210 x 297 mm	Cadre pour exposition - Rouge (RAL 3004)		17611
210 x 297 mm	Cadre pour exposition - Bleu (RAL 5003)		17612
210 x 297 mm	Cadre pour exposition - Gris (RAL 7031)		17613
210 x 297 mm	Cadre pour exposition - Blanc (RAL 9010)		17614
210 x 297 mm	Cadre pour exposition - Alu anodisé		17615

TABLEAUX

TABLEAUX D'ÉCRITURE : BUREAU

CADRE POUR EXPOSITION

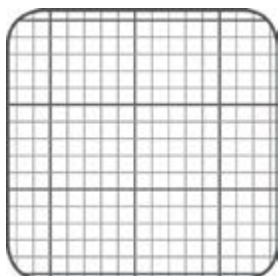

Quadrillage 1 x 1 cm renforcé tous les 5 cm.

Dimensions	Désignation	Unitaire	
		Prix H.T	Référence
600 x 900 mm	Tableau laqué - Blanc		19162
900 x 1200 mm	Tableau laqué - Blanc		19163
900 x 1800 mm	Tableau laqué - Blanc		19164
1200 x 1500 mm	Tableau laqué - Blanc		19165
1200 x 1800 mm	Tableau laqué - Blanc		19166
1200 x 2100 mm	Tableau laqué - Blanc		19167
1000 x 1500 mm	Tableau laqué - Blanc		19170
450 x 600 mm	Tableau laqué cadre PVC - Blanc		19171
600 x 900 mm	Tableau laqué cadre PVC - Blanc		19172
900 x 1200mm	Tableau laqué cadre PVC - Blanc		19173
450 x 600 mm	Tableau mélaminé non magnétique - Blanc		20510
600 x 900 mm	Tableau mélaminé non magnétique - Blanc		20520
900 x 1200 mm	Tableau mélaminé non magnétique - Blanc		20530
900 x 1800 mm	Tableau mélaminé non magnétique - Blanc		20540
1200 x 1500 mm	Tableau mélaminé non magnétique - Blanc		20550
1200 x 1800 mm	Tableau mélaminé non magnétique - Blanc		20560
1200 x 2100 mm	Tableau mélaminé non magnétique - Blanc		20570
1000 x 1500 mm	Tableau mélaminé non magnétique - Blanc		20580

TABLEAU ROTATIF AXE HORIZONTAL



**PRATIQUE, IL SE PLACE PARTOUT
LÀ OÙ VOUS LE DÉSIRESZ !**

Monté sur piétement en acier laqué époxy polyester avec auget intégré sur toute la longueur. Surfaces blanches dans nos deux qualités : émail 800° C ou laqué, cadre alu anodisé naturel. Traverse en alu anodisé. Poignée de blocage. Hauteur du piétement : 1,40 m sur 4 roulettes de 50 mm à frein. Profondeur: 55 cm.



Roulettes

Auget

Poignée de blocage



Dimensions	Désignation	Unitaire	
		Prix H.T	Référence
900x1200 mm	Tableau rotatif axe horizontal - Emailé		19203
900x1800 mm	Tableau rotatif axe horizontal - Emailé		19204
900x1200 mm	Tableau rotatif axe horizontal - Laqué		19205
900x1800 mm	Tableau rotatif axe horizontal - Laqué		19206
1200x1500 mm	Tableau rotatif axe horizontal - Emailé		19210
1200x1500 mm	Tableau rotatif axe horizontal - Laqué		19211

TABLEAU BIVALENT



Cadre aluminium.

Double fonction : tableau blanc et panneau liège pour écriture et affichage simultanés. Livré avec chevilles et vis.



Dimensions	Désignation	Unitaire	
		Prix H.T	Référence
600x900 mm	Tableau bivalent		16075
900x1200 mm	Tableau bivalent		16076

TABLEAUX

TABLEAUX D'ÉCRITURE : SCOLAIRE

TABLEAU TRIPTYQUE BLANC



**3 FOIS PLUS DE PLACE
POUR ÉCRIRE !**

Profitez des 5 faces pour exposer votre réunion. Encombrement réduit lorsque les 2 volets sont rabattus.

Cadre alu anodisé, auget encliquetable.

Existe également en émaillé vert et mixte. Nous consulter

Dimensions	Désignation	Unitaire	
		Prix H.T	Référence
1200 x 4000 mm	Triptyque laqué - Blanc		19296
1200 x 4000 mm	Triptyque émaillé - Blanc		19297
900 x 2400 mm	Triptyque émaillé - Blanc		19300
1200 x 3000 mm	Triptyque émaillé - Blanc		19301
1000 x 4000 mm	Triptyque émaillé - Blanc		19302
900 x 2400 mm	Triptyque laqué - Blanc		19304
1200 x 3000 mm	Triptyque laqué - Blanc		19305
1000 x 4000 mm	Triptyque laqué - Blanc		19306

TABLEAU BLANC



Encadrement alu anodisé, ép. totale 16 mm, auget encliquetable, livré avec chevilles et vis.

- ▶ Magnétique : surface émaillée ou laquée.
- ▶ Non magnétique : surface mélaminée.
- ▶ Quadrillé magnétique : surface émaillée.

Dimensions	Désignation	Unitaire	
		Prix H.T	Référence
1000x2000 mm	Tableau émaillé - Blanc		19100
450x600 mm	Tableau émaillé - Blanc		19101
600x900 mm	Tableau émaillé - Blanc		19102
900x1200 mm	Tableau émaillé - Blanc		19103
900x1800 mm	Tableau émaillé - Blanc		19104
1200x1500 mm	Tableau émaillé - Blanc		19105
1200x1800 mm	Tableau émaillé - Blanc		19106
1200x2100 mm	Tableau émaillé - Blanc		19107
1200x2400 mm	Tableau émaillé - Blanc		19108
1200x3000 mm	Tableau émaillé - Blanc		19109
1000x1500 mm	Tableau émaillé - Blanc		19110
1200x4000 mm	Tableau émaillé - Blanc		19111
900x1200 mm	Tableau quadrillé - Blanc		19123
900x1800 mm	Tableau quadrillé - Blanc		19124
1200x1800 mm	Tableau quadrillé - Blanc		19126
600x900 mm	Tableau quadrillé - Blanc		19129
450x600 mm	Tableau laqué - Blanc		19161

TABLEAUX

TABLEAUX D'ÉCRITURE : SCOLAIRE

TABLEAU TRIPTYQUE VERT, BLANC OU MIXTE ÉMAILLE NF



Option Up & Down 44 cm

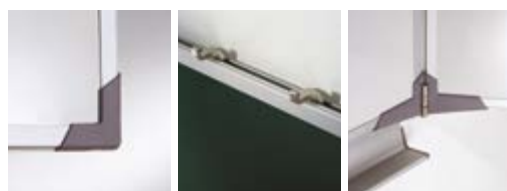

Cache en polyamide

Crochets porte-cartes

Charnière réglable



Surface en tôle émaillée 800° C, effaçable à sec, acceptant les aimants, support aggloméré de 10 mm contrebalancé d'une tôle galvanisée. Cadre en alu anodisé, coins en Zamak, caches en polyamide, auget sur toute la longueur. Charnières de sécurité réglables en dureté pour maintien des volets ouverts ou fermés.

Crochets porte-cartes.

Visserie non fournie.

Option hauteur variable (Up & Down) sur triptyque 100 x 400 cm et 120 x 400 cm, mécanisme à ressort permettant une course d'amplitude de 44 cm.

Dimensions	Désignation	Unitaire	
		Prix H.T	Référence
1200 x 4000 mm	Triptyque émaillé NF - Blanc		34300
1201 x 4000 mm	Triptyque émaillé NF - Blanc/Vert		34300BV
1202 x 4000 mm	Triptyque émaillé NF - Vert		34300V
1000 x 4000 mm	Triptyque émaillé NF - Blanc		34301
1001 x 4000 mm	Triptyque émaillé NF - Blanc/Vert		34301BV
1002 x 4000 mm	Triptyque émaillé NF - Vert		34301V
1200 x 3000 mm	Triptyque émaillé NF - Blanc		34302
1201 x 3000 mm	Triptyque émaillé NF - Blanc/Vert		34302BV
1202 x 3000 mm	Triptyque émaillé NF - Vert		34302V
900 x 2400 mm	Triptyque émaillé NF - Blanc		34303
901 x 2400 mm	Triptyque émaillé NF - Blanc/Vert		34303V
902 x 2400 mm	Triptyque émaillé NF - Vert		34303BV
1000 x 300 mm	Triptyque émaillé NF - Blanc		34304
1001 x 300 mm	Triptyque émaillé NF - Blanc/Vert		34304BV
1002 x 300 mm	Triptyque émaillé NF - Vert		34304V
	Option up & down		34399

TABLEAU SIMPLE VERT OU BLANC ÉMAILLE NF



Crochets porte-cartes

Auget



Tableau d'écriture, surface en tôle émaillée 800° C effaçable à sec, acceptant les aimants. Support aggloméré 10 mm contrebalancé d'une tôle galvanisée.

Cadre en alu anodisé naturel. Coins en ZAMAK. Caches en polyamide.

Auget sur toute la longueur en alu avec embouts de protection en polyamide vissés.

Crochets porte-cartes. Visserie non fournie.

Dimensions	Désignation	Unitaire	
		Prix H.T	Référence
1000 x 2000 mm	Triptyque émaillé NF - Blanc		34000
1200 x 1500 mm	Triptyque émaillé NF - Blanc		34001
1200 x 2400 mm	Triptyque émaillé NF - Blanc		34004
1200 x 3000 mm	Triptyque émaillé NF - Blanc		34005
1200 x 4000 mm	Triptyque émaillé NF - Blanc		34006
1000 x 1200 mm	Triptyque émaillé NF - Blanc		34009
1200 x 2000 mm	Triptyque émaillé NF - Blanc		34010
1200 x 2400 mm	Triptyque émaillé NF - Vert		34102
1200 x 3000 mm	Triptyque émaillé NF - Vert		34103
1000 x 2000 mm	Triptyque émaillé NF - Vert		34104
1200 x 1500 mm	Triptyque émaillé NF - Vert		34105
1200 x 4000 mm	Triptyque émaillé NF - Vert		34107
1000 x 1200 mm	Triptyque émaillé NF - Vert		34109
1200 x 2000 mm	Triptyque émaillé NF - Vert		34110

TABLEAUX

TABLEAUX D'ÉCRITURE : SCOLAIRE

TABLEAU ROTATIF AXE VERTICAL



Tableau rotatif sur un axe vertical, spécialement **conçu pour l'enseignement**.
 Armature en acier laqué époxy polyester, cadre alu anodisé, tableau 100 x 120 cm.
 Surface en tôle émaillée 800° C effaçable à sec.
 Support en aggloméré 10 mm, coins en Zamak.
 Cache-coins et bloqueur en polyamide.
 Monté sur 4 roulettes en ABS, de 50 mm de diamètre avec frein.



		Unitaire	
Dimensions	Désignation	Prix H.T	Référence
1000 x 1200 mm	Tableau rotatif axe vertical - Blanc		19212
1000 x 1200 mm	Tableau rotatif axe vertical - Blanc/Vert		19212BV
1000 x 1200 mm	Tableau rotatif axe vertical - Vert		19212V

PISTE GRAPHIQUE



SUR PIEDS: tableau double face blanc, longueur de 2 mètres.
 Surface en acier émaillé 800° C.
 Encadrement alu anodisé.
 Réglable en hauteur de 75 à 140 cm.
 Piètement en acier laqué rouge, bleu ou jaune monté sur 4 roulettes, diamètre 50 mm à frein.
 Fourni avec 2 augets.
 Tableau 60 x 200 cm.

MURALE: tableau simple face blanc, fixation aux 4 angles.
 Visserie fournie.



IDÉAL POUR L'APPRENTISSAGE DE L'ÉCRITURE !

		Unitaire	
Dimensions	Désignation	Prix H.T	Référence
600 x 2000 mm	Piste graphique murale - Rouge (RAL 3020)		19220
1350 x 2100 x 360 mm	Piste graphique sur pieds - Rouge (RAL 3020)		19221
1350 x 2100 x 360 mm	Piste graphique sur pieds - Bleu (RAL 5010)		19222
1350 x 2100 x 360 mm	Piste graphique sur pieds - Jaune (RAL 1021)		19223

• MÉMO •

TABLEAUX

TABLEAUX D'ÉCRITURE : DESIGN

RAIL DE CONFÉRENCE

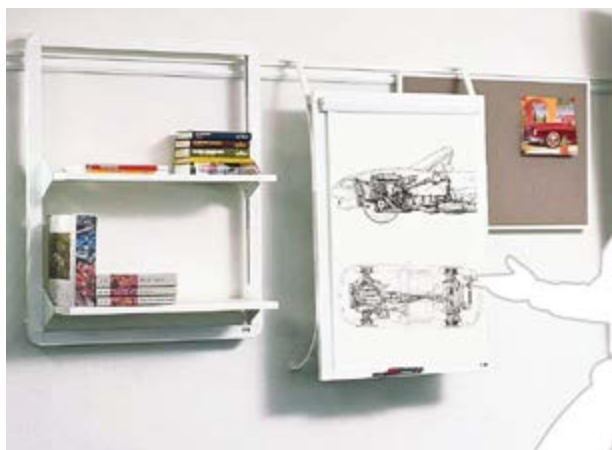

Rail Chevalet Étagères Tableau liège

Système de rail livré avec cache-vis, connecteurs, rouleaux bloquants pour tout type de papier.

Tableaux coulissants les uns devant les autres.

Dimensions maximales du tableau 90 x 180 cm.

Nous consulter pour d'autres dimensions.

**DESIGN ET
ÉRAGONOMIQUE !**



Dimensions	Désignation	Unitaire	
		Prix H.T	Référence
2400 mm	Rail de conférence double		20000
	Kit adaptateur universel		20002
450 mm	Rail pour angle de 90°		20004
900 x 1200 mm	Tableau émaillé - Blanc		20006
600 x 900 mm	Tableau feutrine		20008
1000 x 700 mm	Chevalet de conférence tôle laquée		20010
1500 x 1500 mm	Écran de projection		20012
300 x 800 mm	Étagère 2 niveaux		20014
500 x 800 mm	Étagère télé vidéo 2 niveaux		20016

ARMOIRE TRIPTYQUE



PRATIQUE !

► **Intérieur:** 3 surfaces d'écriture émaillées blanches, un écran de projection rétractable (diagonale 125 cm), une pince pour recharge papier.

► **Extérieur:** finition poirier, profil encadrement alu laqué noir, gris ou blanc. Autres finitions: nous consulter.



Dimensions	Désignation	Unitaire	
		Prix H.T	Référence
1200 x 3300 mm	Armoire triptyque - Noir		19333
1950 x 1250 x 680 mm	Piètement - Noir		19334
1200 x 3300 mm	Armoire triptyque - Blanc		19335
1200 x 3300 mm	Armoire triptyque - Gris		19336

TABLEAUX

ACCESSOIRES TABLEAUX

GRIP' DOC



Support de présentation.
Positionnement de documents ultra-rapide. Fixation adhésive.

Dimensions	Désignation	Unitaire	
		Prix H.T	Référence
310 mm	Grip'Doc		22125
580 mm	Grip'Doc		22126
880 mm	Grip'Doc		22127
1180 mm	Grip'Doc		22128

PORTE-DOCUMENT



Support d'affichage. Positionnement de documents ultra-rapide à placer sur les tableaux **émaillés ou sur toute surface magnétique**. Fixation adhésive ou magnétique.

Dimensions	Désignation	Unitaire	
		Prix H.T	Référence
210x297 mm	Porte-documents A4		28600
148x210 mm	Porte-documents A5		28601
297x420 mm	Porte-documents A3		28602
420x594 mm	Porte-documents A2		28603

KIT DE DÉPART



2 aimants ø35 mm, 2 aimants ø30 mm, 2 aimants ø25 mm, 2 aimants ø20 mm.
4 marqueurs (noir, bleu, rouge, vert),
1 brosse d'effaçage magnétique,
10 recharges en feutre pour brosse,
1 bombe de nettoyage 250 ml.

Désignation	Unitaire	
	Prix H.T	Référence
Kit de départ		22115

PINCE UNIVERSELLE



Support de recharge papier adaptable, fixation murale ou magnétique, profilé anodisé monté sur ressorts, 3 crochets coulissants.

Désignation	Unitaire	
	Prix H.T	Référence
Pince universelle magnétique		22120
Pince universelle à visser		22121

TABLEAUX

ACCESSOIRES TABLEAUX

ACCESSOIRES POUR TABLEAUX MAGNÉTIQUES



Désignation	Unitaire	
	Prix H.T	Référence
Brosse d'effaçage magnétique		22156
Sachet de 20 plots de 10 mm - Blanc		2221001
Sachet de 20 plots de 10 mm - Jaune		2221002
Sachet de 20 plots de 10 mm - Rouge		2221003
Sachet de 20 plots de 10 mm - Vert		2221004
Sachet de 20 plots de 10 mm - Bleu		2221005
Sachet de 20 plots de 10 mm - Noir		2221014
Sachet de 12 plots de 20 mm - Blanc		2222001
Sachet de 12 plots de 20 mm - Jaune		2222002
Sachet de 12 plots de 20 mm - Rouge		2222003
Sachet de 12 plots de 20 mm - Vert		2222004
Sachet de 12 plots de 20 mm - Bleu		2222005
Sachet de 12 plots de 20 mm - Noir		2222014
Boîte de 6 aimants rectangulaires 25x12 mm		22225
Sachet de 12 plots de 30 mm - Blanc		2223001
Sachet de 12 plots de 30 mm - Jaune		2223002
Sachet de 12 plots de 30 mm - Rouge		2223003
Sachet de 12 plots de 30 mm - Vert		2223004
Sachet de 12 plots de 30 mm - Bleu		2223005
Sachet de 12 plots de 30 mm - Noir		2223014
Sachet de 5 plots de 45 mm - Blanc		2224501
Sachet de 5 plots de 45 mm - Jaune		2224502
Sachet de 5 plots de 45 mm - Rouge		2224503
Sachet de 5 plots de 45 mm - Vert		2224504
Sachet de 5 plots de 45 mm - Bleu		2224505
Sachet de 5 plots de 45 mm - Noir		2224514
Bombe de nettoyage		22250

FEUTRES



Désignation	Unitaire	
	Prix H.T	Référence
Pochette de 4 feutres pointes fines effaçables à sec - Même couleurs		22100
Pochette de 4 feutres pointes fines effaçables à sec - Rouge		2210503
Pochette de 4 feutres pointes fines effaçables à sec - Vert		2210504
Pochette de 4 feutres pointes fines effaçables à sec - Bleu		2210505
Pochette de 4 feutres pointes fines effaçables à sec - Noir		2210514
Pochette de 4 feutres pointes fines effaçables à l'alcool - Même couleurs		22107
Pochette de 4 feutres pointes fines effaçables à l'alcool - Rouge		2210803
Pochette de 4 feutres pointes fines effaçables à l'alcool - Vert		2210804
Pochette de 4 feutres pointes fines effaçables à l'alcool - Bleu		2210805
Pochette de 4 feutres pointes fines effaçables à l'alcool - Noir		2210814
Pochette de 4 feutres pointes fines effaçables à l'eau - Même couleurs		22110
Pochette de 4 feutres pointes fines effaçables à l'eau - Rouge		2211103
Pochette de 4 feutres pointes fines effaçables à l'eau - Vert		2211104
Pochette de 4 feutres pointes fines effaçables à l'eau - Bleu		2211105
Pochette de 4 feutres pointes fines effaçables à l'eau - Noir		2211114

TABLEAUX

ACCESSOIRES TABLEAUX

RUBANS



Blanc

Jaune

Rouge

Vert

Bleu

Bleu C

Bleu F

Orange

Noir

	Désignation	Unitaire	
		Prix H.T	Référence
10 x 100 mm	Gouttière adhésive transparente		2740
10 x 880 mm	Gouttière adhésive transparente		2745
3 x 800 mm	Ruban adhésif pour lignage - Rouge		275803
3 x 800 mm	Ruban adhésif pour lignage - Vert		275804
3 x 800 mm	Ruban adhésif pour lignage - Bleu		275805
3 x 800 mm	Ruban adhésif pour lignage - Noir		275814
5 x 250 mm	Sachet de 8 rubans en caoutchouc magnétique - Blanc		277501
5 x 250 mm	Sachet de 8 rubans en caoutchouc magnétique - Jaune		277502
5 x 250 mm	Sachet de 8 rubans en caoutchouc magnétique - Rouge		277503
5 x 250 mm	Sachet de 8 rubans en caoutchouc magnétique - Vert		277504
5 x 250 mm	Sachet de 8 rubans en caoutchouc magnétique - Bleu clair		277506
5 x 250 mm	Sachet de 8 rubans en caoutchouc magnétique - Bleu foncé		277507
5 x 250 mm	Sachet de 8 rubans en caoutchouc magnétique - Orange		277508
5 x 250 mm	Sachet de 8 rubans en caoutchouc magnétique - Noir		277514
10 x 250 mm	Sachet de 4 rubans en caoutchouc magnétique - Blanc		278001
10 x 250 mm	Sachet de 4 rubans en caoutchouc magnétique - Jaune		278002
10 x 250 mm	Sachet de 4 rubans en caoutchouc magnétique - Rouge		278003
10x250 mm	Sachet de 4 rubans en caoutchouc magnétique - Vert		278004
10 x 250 mm	Sachet de 4 rubans en caoutchouc magnétique - Bleu clair		278006
10 x 250 mm	Sachet de 4 rubans en caoutchouc magnétique - Bleu foncé		278007
10x250 mm	Sachet de 4 rubans en caoutchouc magnétique - Orange		278008
10 x 250 mm	Sachet de 4 rubans en caoutchouc magnétique - Noir		278014
46x250 mm	Sachet de 4 rubans en caoutchouc magnétique - Blanc		279001
46x250 mm	Sachet de 4 rubans en caoutchouc magnétique - Jaune		279002
46 x 250 mm	Sachet de 4 rubans en caoutchouc magnétique - Rouge		279003
46 x 250 mm	Sachet de 4 rubans en caoutchouc magnétique - Vert		279004
46 x 250 mm	Sachet de 4 rubans en caoutchouc magnétique - Bleu clair		279006
46 x 250 mm	Sachet de 4 rubans en caoutchouc magnétique - Bleu foncé		279007
46x250 mm	Sachet de 4 rubans en caoutchouc magnétique - Orange		279008
46 x 250 mm	Sachet de 4 rubans en caoutchouc magnétique - Noir		279014
50 x 640 mm	Feuille en caoutchouc magnétique - Blanc		280001
50 x 640 mm	Feuille en caoutchouc magnétique - Jaune		280002
50 x 640 mm	Feuille en caoutchouc magnétique - Rouge		280003
50 x 640 mm	Feuille en caoutchouc magnétique - Vert		280004
50 x 640 mm	Feuille en caoutchouc magnétique - Bleu clair		280006
50 x 640 mm	Feuille en caoutchouc magnétique - Bleu foncé		280007
50 x 640 mm	Feuille en caoutchouc magnétique - Orange		280008
50 x 640 mm	Feuille en caoutchouc magnétique - Noir		280014

TABLEAUX

CHEVALETS DE CONFÉRENCE

CHEVALET MENKAR



SIMPLE D'UTILISATION ET ASTUCIEUX !

Il offre tout ce que l'on attend d'un chevalet : stable, facile à déplacer et à ranger avec son pied arrière pliable et calable. Sa barrette presse-papier s'adapte sur des crochets ajustables à tous types de recharges.

Pieds en acier (diamètre 2,5 cm), auget porte-feutre en PP. Existe en mélaminé pour recharge papier uniquement et en laqué permettant l'écriture sur le fond.



Fond laqué

Barrette presse-papier

Facile à transporter



Auget

Fixation arrière du pied

Dimensions	Désignation	Unitaire	
		Prix H.T	Référence
	Recharge papier uni (par 5 rouleaux)		21400
	Recharge papier quadrillé (par 5 rouleaux)		21500
1800 x 850 mm	Chevalet Menkar mélaminé - Gris		22000
1800 x 850 mm	Chevalet Menkar mélaminé - Orange		22001
1800 x 850 mm	Chevalet Menkar laqué - Gris		22002
1800 x 850 mm	Chevalet Menkar laqué - Orange		22003

CHEVALET VELA



PRATIQUE ET ERGONOMIQUE !

Chevalet à pieds télescopiques réglables par bagues, changement du bloc papier par clipsage de la pince presse-papier, auget et barrette en acier laqué époxy, pièces injectées en polyamide armature en tube acier traité, patins caoutchouc anti-glissement et anti-marque.

Excellent rapport poids/rigidité seulement 7kg !



Pince presse-papier

Patins en caoutchouc



Fond laqué

Dimensions	Désignation	Unitaire	
		Prix H.T	Référence
	Recharge papier uni (par 5 rouleaux)		21400
	Recharge papier quadrillé (par 5 rouleaux)		21500
1940 x 840 mm	Chevalet Vela mélaminé - Blanc		21900
1940 x 840 mm	Chevalet Vela fond érable		21910
1940 x 840 mm	Chevalet Vela laqué magnétique		21930
1800 x 850 mm	Chevalet Menkar laqué - Orange		22003

TABLEAUX

CHEVALETS DE CONFÉRENCE

CHEVALET MOBILE



Tableau polyvalent mobile (195 x 94 x 50 cm), pour l'affichage, l'écriture ou l'animation de réunions. Tableau émaillé double face 120 x 90 cm, encadrement aluminium anodisé, coins injectés en Zamak. Piétement en tube acier laqué gris RAL 7006, traverse en aluminium anodisé pour une plus grande stabilité.

Livré avec un auget en ABS et une pince universelle magnétique en aluminium anodisé pour le support de recharge papier.

Monté sur 4 roulettes de 50 mm à frein en ABS injecté.



Auget



Traverse



Pince universelle



TRÈS PRATIQUE, VOUS L'UTILISEZ OÙ VOUS LE SOUHAITEZ !

Dimensions	Désignation	Unitaire	
		Prix H.T	Référence
	Recharge papier uni (par 5 rouleaux)		21400
	Recharge papier quadrillé (par 5 rouleaux)		21500
1200 x 900 mm	Tableau chevalet mobile		22500

CHEVALET CYGNUS



Élégant et haut de gamme, ce chevalet agrémenté avec distinction un bureau ou une salle de réunion.

Livré avec 5 roulettes de 50 mm à frein, auget et barrette en alu anodisé, fixation universelle.

ÉLÉGANT, DESIGN ET MOBILE !



Auget



Pince presse-papier

Dimensions	Désignation	Unitaire	
		Prix H.T	Référence
	Recharge papier uni (par 5 rouleaux)		21400
	Recharge papier quadrillé (par 5 rouleaux)		21500
1880 x 670 mm	Chevalet Cygnus laqué		21950
1880 x 670 mm	Chevalet Cygnus mélaminé		21960

TRÉPIED PORTE-DOCUMENTS REPLIABLE



Réglable en hauteur, réalisé en tube d'acier, équipé de patins antidérapants pour tout type de sol. Pour tableau 90 x 120 cm maximum.

Dimensions	Désignation	Unitaire	
		Prix H.T	Référence
1200 x 900 max.	Trépied pour tableau		21920

SOCLE UNIVERSEL À ROULETTES



Socle à 3 roulettes pour déplacer tout type de chevalet à 3 pieds.

Désignation	Unitaire	
	Prix H.T	Référence
Socle universel		21550

TABLEAUX

TABLEAUX D’AFFICHAGE

TABLEAU MURAL EN LIÈGE



Tableaux liège disponibles en cadre alu anodisé ou PVC, en liège aggloméré ou décoratif, suspension dans les 2 sens, épaisseur 16 mm (hors tout).



TRÈS BELLE FINITION,
SUPERBE CADRE ALU !



Cache-coin

Liège



Liège décoratif

Boîte d'épingles

Dimensions	Désignation	Unitaire	
		Prix H.T	Référence
450 x 600 mm	Tableau liège cadre PVC		16020
600 x 900 mm	Tableau liège cadre PVC		16022
900 x 1200 mm	Tableau liège cadre PVC		16024
450 x 600 mm	Tableau liège		16050
450 x 600 mm	Tableau liège décoratif		16051
600 x 900 mm	Tableau liège		16052
600 x 900 mm	Tableau liège décoratif		16053
900 x 1200 mm	Tableau liège		16054
900 x 1200 mm	Tableau liège décoratif		16055
1200 x 1500 mm	Tableau liège		16056
12000 x 1500 mm	Tableau liège décoratif		16057
12000 x 1500 mm	Tableau liège		16058
900 x 1800 mm	Tableau liège		16062
900 x 1800 mm	Tableau liège décoratif		16063
	Boîte de 100 épingles		16909

TABLEAU D’AFFICHAGE « COMMUNIQUER »



En tôle pliée laquée époxy blanc, livré avec chevilles, vis et 20 plots noirs de 10 mm.



Dimensions	Désignation	Unitaire	
		Prix H.T	Référence
600 x 900 mm	Tableau d'affichage "Communiquer"		20611
900 x 1200 mm	Tableau d'affichage "Communiquer"		20621

TABLEAU FEUTRINE



Encadrement aluminium anodisé.



Dimensions	Désignation	Unitaire	
		Prix H.T	Référence
450 x 600 mm	Tableau feutrine - Gris		16100
600 x 900 mm	Tableau feutrine - Gris		16101
900 x 1200 mm	Tableau feutrine - Gris		16102
450 x 600 mm	Tableau feutrine - Rouge		16103
450 x 600 mm	Tableau feutrine - Rouge		16104
600 x 900 mm	Tableau feutrine - Rouge		16105
600 x 900 mm	Tableau feutrine - Bleu		16109
900 x 1200 mm	Tableau feutrine - Bleu		16110
900 x 1200 mm	Tableau feutrine - Bleu		16111

TABLEAUX

TABLEAUX D’AFFICHAGE

TABLEAU POST-IT®



Encadrement aluminium anodisé



Dimensions	Désignation	Unitaire	
		Prix H.T	Référence
450 x 600 mm	Tableau Post-it® - Brun		16090
600 x 900 mm	Tableau Post-it® - Brun		16091
900 x 1200 mm	Tableau Post-it® - Brun		16092
450 x 600 mm	Tableau Post-it® - Bleu		16097
600 x 900 mm	Tableau Post-it® - Bleu		16098
900 x 1200 mm	Tableau Post-it® - Bleu		16099

TABLEAU LIÈGE-PIVOTANT



Pour affichage et consultation de tous vos documents.



Dimensions	Désignation	Unitaire	
		Prix H.T	Référence
900 x 600 mm	Tableau liège recto/verso		16115
900 x 900 mm	Tableau liège recto/verso		16125
1200 x 900 mm	Tableau liège recto/verso		16135
	Console à simple pivotement		16197
900 mm	Console à double pivotement		16198
1200 mm	Console à double pivotement		16199

TRÈS RÉSISTANT !

CONSOLE PORTE-VISUELS



Recommandé pour un usage très fréquent en atelier ou salle d'exposition. Console murale en acier laqué gris, permettant l'affichage de documents au format A2 dans 15 panneaux double faces translucides.

Les panneaux de format 61 x 48 cm sont anti-statiques avec des coins renforcés en acier.



Dimensions	Désignation	Unitaire	
		Prix H.T	Référence
800 x 1120 mm	Console porte-visuel		16195

TABLEAUX

TABLEAUX D’AFFICHAGE

PIÉTEMENT SEUL CHROME



Piètement acier chromé embase étoile pour tout tableau 90 x 60 cm.
Vendu sans tableau.

KIT

Dimensions	Désignation	Unitaire	
		Prix H.T	Référence
1850 mm	Piètement simple chromé		16900
	Option roulettes		16904

TABLEAU SUR PIÉTEMENT DOUBLE



Tableau recto/verso piètement double acier chromé,
195 x 55 cm, encadrement alu anodisé.

3  **KIT**

Dimensions	Désignation	Unitaire	
		Prix H.T	Référence
	Option roulettes		16905
900 x 1200 mm	Tableau sur piètement double		16906
900 x 1800 mm	Tableau sur piètement double		16907
1200 x 1500 mm	Tableau sur piètement double		16908

TABLEAU SUR PIÉTEMENT DOUBLE LAQUÉ



Tableau sur piètement 195 x 124 x 50 cm.
Piètement double en acier laqué gris RAL 7004.
Traverse en alu anodisé. 4 roulettes de 50 mm à frein.
Avec tableau d’affichage en liège recto/verso

KIT

Dimensions	Désignation	Unitaire	
		Prix H.T	Référence
900 x 1200 mm	Tableau sur piètement double acier laqué		22501

VITRINES

VITRINES D’AFFICHAGE D’INTÉRIEUR

VITRINE D’INTÉRIEUR ADHARA



Épaisseur 20 mm, fermeture invisible par clé à 6 pans (fournie), cadre en alu anodisé, Fond métal, façade plexi 3 mm. Sans serrure.



Dimensions	Capacité	Désignation	Unitaire	
			Prix H.T	Référence
320 x 230 mm	1 x A4	Vitrine ADHARA		16230
320 x 440 mm	2 x A4	Vitrine ADHARA		16240

VITRINE D’INTÉRIEUR PHOENIX



Fond métal

Clé de sécurité



Extra plate (27 mm hors tout), 11,8 mm utile, cadre alu anodisé, coins arrondis, ouvrant plexi de 3 mm, serrure.

Dimensions	Capacité	Désignation	Unitaire	
			Prix H.T	Référence
340 x 260 mm	1 x A4	Vitrine PHOENIX - fond métal		29300
340 x 470 mm	2 x A4	Vitrine PHOENIX - fond métal		29301
340 x 680 mm	3 x A4 horizontal	Vitrine PHOENIX - fond métal		29302
940 x 260 mm	3 x A4 vertical	Vitrine PHOENIX - fond métal		29303
640 x 470 mm	4 x A4	Vitrine PHOENIX - fond métal		29304
940 x 470 mm	6 x A4	Vitrine PHOENIX - fond métal		29305
340 x 260 mm	1 x A4	Vitrine PHOENIX - fond liège		29306
340 x 470 mm	2 x A4	Vitrine PHOENIX - fond liège		29307
340 x 680 mm	3 x A4 horizontal	Vitrine PHOENIX - fond liège		29308
940 x 260 mm	3 x A4 vertical	Vitrine PHOENIX - fond liège		29309
640 x 470 mm	4 x A4	Vitrine PHOENIX - fond liège		29310
940 x 470 mm	6 x A4 vertical	Vitrine PHOENIX - fond liège		29311
640 x 680 mm	6 x A4 horizontal	Vitrine PHOENIX - fond liège		29312
640 x 680 mm	6 x A4 horizontal	Vitrine PHOENIX - fond liège		29313

VITRINE D’INTÉRIEUR ALYA



Serrure 1 point

Porte démontable

Extra plate hors tout 28 mm, utile 15 mm, avec profil alu anodisé 10 µm et coins arrondis en polycarbonate injecté. Porte en verre de 3mm encadré.

Charnière amovible, facilitant la pose de la vitrine et la maintenance.

Serrure 1 point. Fixation invisible par les 4 angles. Disponible en 4, 6 et 9 feuilles.



Dimensions	Capacité	Désignation	Unitaire	
			Prix H.T	Référence
670 x 510 mm	4 x A4	Vitrine ALYA - fond métal		29604
670 x 720 mm	6 x A4	Vitrine ALYA - fond métal		29606
980 x 720 mm	9 x A4	Vitrine ALYA - fond métal		29609
670 x 510 mm	4 x A4	Vitrine ALYA - fond liège		29614
670 x 720 mm	6 x A4	Vitrine ALYA - fond liège		29616
980 x 720 mm	9 x A4	Vitrine ALYA - fond liège		29619
670 x 510 mm	4 x A4	Vitrine ALYA - fond Post-it®		296304
670 x 720 mm	6 x A4	Vitrine ALYA - fond Post-it®		29636
980 x 720 mm	9 x A4	Vitrine ALYA - fond Post-it®		29639

VITRINES

VITRINES D’AFFICHAGE D’INTÉRIEUR

VITRINE D’INTÉRIEUR GRUMIUM



Sa silhouette avant-gardiste et son cadre en alu anodisé valorisent l'importance de vos informations, grâce à une structure très design.

Existe en formats 6 et 9 feuilles.

L'ouvrant est intégralement encadré par un profil aluminium gris RAL 7015 (verre 4 mm), fond tôle galvanisé. Épaisseur : hors tout 35 mm, utile 20 mm.



Dimensions	Capacité	Désignation	Unitaire	
			Prix H.T	Référence
750 x 750 mm	6 x A4	Vitrine GRUMIUM		16600
1020 x 750 mm	9 x A4	Vitrine GRUMIUM		16601

VITRINE D’INTÉRIEUR ALUDRA



Cette vitrine d'intérieur a un profil alu anodisé avec des coins arrondis en polycarbonate aspect aluminium.

Façade en verre ou verre trempé ou PMMA 4 mm posé siliconé.

Épaisseur hors tout 44 mm, utile 24 mm, serrure de sécurité 2 points d'ancrage.

Fixation invisible par les 4 angle.

Disponible en 4, 6, 9, 12 feuilles (porte battante) et 15 feuilles (porte levante en PMMA assistée par vérins à gaz).

Dans leur version verre trempé 4 mm et PMMA 4 mm, ces vitrines sont certifiées NF.



Fond Post-it®



Fond métal



Dimensions	Capacité	Désignation	Unitaire	
			Prix H.T	Référence
710 x 530 mm	4 x A4	Vitrine ALUDRA - fond liège - façade verre		29000
710 x 530 mm	4 x A4	Vitrine ALUDRA - fond liège - façade PMMA		29000PL
710 x 530 mm	4 x A4	Vitrine ALUDRA - fond liège - façade verre trempé		29000VF
710 x 740 mm	6 x A4	Vitrine ALUDRA - fond liège - façade verre		29001
740 x 740 mm	6 x A4	Vitrine ALUDRA - fond liège - façade PMMA		29001PL
710 x 740 mm	6 x A4	Vitrine ALUDRA - fond liège - façade verre trempé		29001VF
1010x740 mm	9 x A4	Vitrine ALUDRA - fond liège - façade verre		29002
1010 x 740 mm	9 x A4	Vitrine ALUDRA - fond liège - façade PMMA		29002PL
1010 x 740 mm	9 x A4	Vitrine ALUDRA - fond liège - façade verre trempé		29002VF
1010 x 950 mm	12 x A4	Vitrine ALUDRA - fond liège - façade verre		29003
1010x950 mm	12 x A4	Vitrine ALUDRA - fond liège - façade PMMA		29003PL
1010 x 950 mm	12 x A4	Vitrine ALUDRA - fond liège - façade verre trempé		29003VF
1010 x 1160 mm	15 x A4	Vitrine ALUDRA - fond liège - façade verre		29004
1010x1160 mm	15 x A4	Vitrine ALUDRA - fond liège - façade PMMA		29004PL
1010 x 1160 mm	15 x A4	Vitrine ALUDRA - fond liège - façade verre trempé		29004VF
710 x 530 mm	4 x A4	Vitrine ALUDRA - fond métal - façade verre		29005
710 x 530 mm	4 x A4	Vitrine ALUDRA - fond métal - façade PMMA		29005PL
710 x 530 mm	4 x A4	Vitrine ALUDRA - fond métal - façade verre trempé		29005VF

**D'AUTRES DIMENSIONS
POUR LES VITRINES
ALUDRA FOND MÉTAL
SONT DISPONIBLES.
VOIR PAGE SUIVANTE.**

VITRINES

VITRINES D’AFFICHAGE D’INTÉRIEUR (SUITE)

POUR PLUS D’INFORMATIONS SUR CE TYPE DE VITRINE, CONSULTEZ LA PAGE PRÉCÉDENTE.

Dimensions	Capacité	Désignation	Unitaire	
			Prix H.T	Référence
710 x 740 mm	6 x A4	Vitrine ALUDRA - fond liège - façade verre		29006
710 x 740 mm	6 x A4	Vitrine ALUDRA - fond liège - façade PMMA		29006PL
710 x 740 mm	6 x A4	Vitrine ALUDRA - fond liège - façade verre trempé		29006VF
1010 x 740 mm	9 x A4	Vitrine ALUDRA - fond liège - façade verre		29007
1010 x 740 mm	9 x A4	Vitrine ALUDRA - fond liège - façade PMMA		29007PL
1010 x 740 mm	9 x A4	Vitrine ALUDRA - fond liège - façade verre trempé		29007VF
1010 x 950 mm	12 x A4	Vitrine ALUDRA - fond liège - façade verre		29008
1010 x 950 mm	12 x A4	Vitrine ALUDRA - fond liège - façade PMMA		29008PL
1010 x 950 mm	12 x A4	Vitrine ALUDRA - fond liège - façade verre trempé		29008VF
1010 x 1160 mm	15 x A4	Vitrine ALUDRA - fond liège - façade verre		29009
1010 x 1160 mm	15 x A4	Vitrine ALUDRA - fond liège - façade PMMA		29009PL
1010 x 1160 mm	15 x A4	Vitrine ALUDRA - fond liège - façade verre trempé		29009VF
710 x 530 mm	4 x A4	Vitrine ALUDRA - fond liège - façade verre		29030
710 x 740 mm	4 x A4	Vitrine ALUDRA - fond liège - façade PMMA		29031
1010 x 740 mm	4 x A4	Vitrine ALUDRA - fond liège - façade verre trempé		29032
1010 x 950 mm	4 x A4	Vitrine ALUDRA - fond métal - façade verre		29033
1010 x 1160 mm	4 x A4	Vitrine ALUDRA - fond métal - façade PMMA		29034

PIÉTEMENT SIMPLE À ROULETTES



La vitrine Aludra se décline selon vos besoins grâce à ses différents piétements, simple à roulettes ou double. Elle peut aussi se présenter en drapeau, à la manière d’un panneau de gare. Elle pourra également garder vos clés en sécurité.

Piètement simple à roulettes pour vitrines 6 feuilles uniquement (piètement et vitrine vendues séparément).

Dimensions	Désignation	Unitaire	
		Prix H.T	Référence
1900 mm	Piètement simple à roulettes		29026

PIÉTEMENT DOUBLE



La vitrine Aludra se décline selon vos besoins grâce à ses différents piétements, simple à roulettes ou double. Elle peut aussi se présenter en drapeau, à la manière d’un panneau de gare. Elle pourra également garder vos clés en sécurité.

Piètement simple à roulettes pour vitrines 6 feuilles uniquement (piètement et vitrine vendues séparément).

Dimensions	Désignation	Unitaire	
		Prix H.T	Référence
1900x450 mm	Piètement double		29047

VITRINES

VITRINES D’AFFICHAGE D’INTÉRIEUR

ALUDRA - DRAPEAU



La vitrine Aludra se décline selon vos besoins grâce à ses différents piétements, simple à roulettes ou double. Elle peut aussi se présenter en drapeau, à la manière d’un panneau de gare. Elle pourra également garder vos clés en sécurité.

Fixation drapeau pour vitrine 9 feuilles uniquement (fixation drapeau et vitrine vendus séparément).

Dimensions	Capacité	Désignation	Unitaire	
			Prix H.T	Référence
1010 x 740 mm	9 x A4	Fixation drapeau		29153

ALUDRA - PORTE-CLÉS



La vitrine Aludra se décline selon vos besoins grâce à ses différents piétements, simple à roulettes ou double. Elle peut aussi se présenter en drapeau, à la manière d’un panneau de gare. Elle pourra également garder vos clés en sécurité.

Dimensions	Désignation	Unitaire	
		Prix H.T	Référence
710 x 740 mm	Vitrine ALUDRA pour 98 clés		29041
	Porte-clés (lot de 25)		29045

VITRINE D’INTÉRIEUR ALGOL



Épaisseur hors tout 50 mm, utile 20 mm, glaces coulissantes en verre épaisseur 4 mm sur roulements à billes. Serrure à piston, cadre alu anodisé, coins arrondis en PCCF.

Fixation invisible par les 4 angles.



Serrure à piston

Dimensions	Capacité	Désignation	Unitaire	
			Prix H.T	Référence
		Eclairage halogène		28070
680 x 920 mm	8 x A4	Vitrine ALGOL - fond métal		29010
680 x 1130 mm	10 x A4	Vitrine ALGOL - fond métal		29011
680 x 1350 mm	12 x A4	Vitrine ALGOL - fond métal		29012
980 x 1130 mm	15 x A4	Vitrine ALGOL - fond métal		29013
980 x 1350 mm	18 x A4	Vitrine ALGOL - fond métal		29014
980 x 1970 mm	27 x A4	Vitrine ALGOL - fond métal		29015
680 x 920 mm	8 x A4	Vitrine ALGOL - fond liège		29016
680 x 1130 mm	10 x A4	Vitrine ALGOL - fond liège		29017
680 x 1350 mm	12 x A4	Vitrine ALGOL - fond liège		29018
980 x 1130 mm	15 x A4	Vitrine ALGOL - fond liège		29019
980 x 1350 mm	18 x A4	Vitrine ALGOL - fond liège		29020
980 x 1970 mm	27 x A4	Vitrine ALGOL - fond liège		29021

VITRINES

VITRINES D’AFFICHAGE D’INTÉRIEUR

VITRINE D’INTÉRIEUR ALMACH



Épaisseur hors tout 47 mm, utile 17 mm, glaces coulissantes en verre épaisseur 4 mm sur roulements à billes.

Serrure à piston, cadre alu anodisé, coins en PC translucide.

Fixation invisible par les 4 angles.



Coin translucide

Dimensions	Capacité	Désignation	Unitaire	
			Prix H.T	Référence
660 x 900 mm	8 x A4	Vitrine ALMACH - fond métal		16850
660 x 1110 mm	10 x A4	Vitrine ALMACH - fond métal		16851
660 x 1320 mm	12 x A4	Vitrine ALMACH - fond métal		16852
960 x 1110 mm	15 x A4	Vitrine ALMACH - fond métal		16853
960 x 1320 mm	18 x A4	Vitrine ALMACH - fond métal		16854
960 x 1950 mm	27 x A4	Vitrine ALMACH - fond métal		16855
660 x 900 mm	8 x A4	Vitrine ALMACH - fond liège		16870
660 x 1110 mm	10 x A4	Vitrine ALMACH - fond liège		16871
660 x 1320 mm	12 x A4	Vitrine ALMACH - fond liège		16872
960 x 1110 mm	15 x A4	Vitrine ALMACH - fond liège		16873
960 x 1320 mm	18 x A4	Vitrine ALMACH - fond liège		16874
960 x 1950 mm	27 x A4	Vitrine ALMACH - fond liège		16875

PIÉTEMENT INTÉRIEUR



Dimensions	Désignation	Unitaire	
		Prix H.T	Référence
710 x 740 mm	Piètement à roulettes		16902
	Piètement sur patins		16903

• MÉMO •

VITRINES

VITRINES D’AFFICHAGE D’EXTÉRIEUR

VITRINE D’EXTÉRIEUR ALCOR



Vitrine d’affichage à usage extérieur.
Épaisseur hors tout 33 mm, utile 16 mm, 100% étanche, conception antibuée, fond métal magnétique, ouvrant alu laqué, coins arrondis, façade plexi 3 mm.
Fixation invisible par les angles.



Dimensions	Capacité	Désignation	Unitaire	
			Prix H.T	Référence
350 x 260 mm	1 x A4	Vitrine ALCOR - Sable (RAL 1019)		29400
350 x 260 mm	1 x A4	Vitrine ALCOR - Gris (RAL 7005)		29401
350 x 260 mm	1 x A4	Vitrine ALCOR - Rouge (RAL 3011)		29402
350 x 260 mm	1 x A4	Vitrine ALCOR - Bleu (RAL 5000)		29403
350 x 470 mm	2 x A4	Vitrine ALCOR - Sable (RAL 1019)		29404
350 x 470 mm	2 x A4	Vitrine ALCOR - Gris (RAL 7005)		29405
350 x 470 mm	2 x A4	Vitrine ALCOR - Rouge (RAL 3011)		29406
350 x 470 mm	2 x A4	Vitrine ALCOR - Bleu (RAL 5000)		29407
550 x 700 mm	500 x 650 mm	Vitrine ALCOR - Sable (RAL 1019)		29408
550 x 700 mm	500 x 650 mm	Vitrine ALCOR - Gris (RAL 7005)		29409
550 x 700 mm	500 x 650 mm	Vitrine ALCOR - Rouge (RAL 3011)		29410
550 x 700 mm	500 x 650 mm	Vitrine ALCOR - Bleu (RAL 5000)		29411
650 x 470 mm	4 x A4	Vitrine ALCOR - Sable (RAL 1019)		29412
650 x 470 mm	4 x A4	Vitrine ALCOR - Gris (RAL 7005)		29413
650 x 470 mm	4 x A4	Vitrine ALCOR - Rouge (RAL 3011)		29414
650 x 470 mm	4 x A4	Vitrine ALCOR - Bleu (RAL 5000)		29415

VITRINE D’EXTÉRIEUR ALCYONE



Porte démontable Joint étanche

Vitrine d’affichage à usage extérieur.
Vitrine extra plate épaisseur hors tout 28 mm, utile 15 mm.
Étanchéité assurée par un joint élastomère avec circulation d’air (antibuée).
Profil alu anodisé 10 µm, coins arrondis en polycarbonate injecté.
Porte en verre de 3 mm encadré. Charnière amovible, facilitant la pose de la vitrine et la maintenance.
Serrure 1 point. Fixation invisible par les 4 angles.
Disponible en 1, 2, 4, 6 et 9 feuilles.



Dimensions	Capacité	Désignation	Unitaire	
			Prix H.T	Référence
390 x 300 mm	1 x A4	Vitrine ALCYONE		29701
390 x 510 mm	2 x A4	Vitrine ALCYONE		29702
690 x 510 mm	4 x A4	Vitrine ALCYONE		29704
690 x 720 mm	6 x A4	Vitrine ALCYONE		29706
980 x 720 mm	9 x A4	Vitrine ALCYONE		29709

VITRINES

VITRINES D’AFFICHAGE D’EXTÉRIEUR

VITRINE D’INTÉRIEUR ALUDRA - PORTE BATTANTE



Cette vitrine murale a un profil alu anodisé ou laqué avec des coins arrondis en polycarbonate aspect aluminium.

Étanchéité assurée par un joint élastomère avec circulation d’air (antibuée).

Épaisseur hors tout 44 mm, utile 24 mm. Fixation invisible par les 4 coins.

Porte battante en verre ou verre trempé ou PMMA 4 mm, serrure de sécurité 2 points d’ancrage.



Dimensions	Capacité	Désignation	Unitaire	
			Prix H.T	Référence
710 x 530 mm	4 x A4	Vitrine ANTARES - porte battante en verre - Sable (RAL 1019)		29100
710 x 530 mm	4 x A4	Vitrine ANTARES - porte battante en PMMA - Sable (RAL 1019)		29100PL
710 x 530 mm	4 x A4	Vitrine ANTARES - porte battante en verre trempé - Sable (RAL 1019)		29100VF
710 x 740 mm	6 x A4	Vitrine ANTARES - porte battante en verre - Sable (RAL 1019)		29101
710 x 740 mm	6 x A4	Vitrine ANTARES - porte battante en PMMA - Sable (RAL 1019)		29101PL
710 x 740 mm	6 x A4	Vitrine ANTARES - porte battante en verre trempé - Sable (RAL 1019)		29101VF
1010 x 740 mm	9 x A4	Vitrine ANTARES - porte battante en verre - Sable (RAL 1019)		29102
1010 x 740 mm	9 x A4	Vitrine ANTARES - porte battante en PMMA - Sable (RAL 1019)		29102PL
1010 x 740 mm	9 x A4	Vitrine ANTARES - porte battante en verre trempé - Sable (RAL 1019)		29102VF
1010 x 950 mm	12 x A4	Vitrine ANTARES - porte battante en verre - Sable (RAL 1019)		29103
1010 x 950 mm	12 x A4	Vitrine ANTARES - porte battante en PMMA - Sable (RAL 1019)		29103PL
1010 x 950 mm	12 x A4	Vitrine ANTARES - porte battante en verre trempé - Sable (RAL 1019)		29103VF
710 x 530 mm	4 x A4	Vitrine ANTARES - porte battante en verre - Gris (RAL 7005)		29106
710 x 530 mm	4 x A4	Vitrine ANTARES - porte battante en PMMA - Gris (RAL 7005)		29106PL
710 x 530 mm	4 x A4	Vitrine ANTARES - porte battante en verre trempé - Gris (RAL 7005)		29106VF
710 x 740 mm	6 x A4	Vitrine ANTARES - porte battante en verre - Gris (RAL 7005)		29107
710 x 740 mm	6 x A4	Vitrine ANTARES - porte battante en PMMA - Gris (RAL 7005)		29107PL
710 x 740 mm	6 x A4	Vitrine ANTARES - porte battante en verre trempé - Gris (RAL 7005)		29107VF
1010 x 740 mm	9 x A4	Vitrine ANTARES - porte battante en verre - Gris (RAL 7005)		29108
1010 x 740 mm	9 x A4	Vitrine ANTARES - porte battante en PMMA - Gris (RAL 7005)		29108PL
1010 x 740 mm	9 x A4	Vitrine ANTARES - porte battante en verre trempé - Gris (RAL 7005)		29108VF
1010 x 950 mm	12 x A4	Vitrine ANTARES - porte battante en verre - Gris (RAL 7005)		29109
1010 x 950 mm	12 x A4	Vitrine ANTARES - porte battante en PMMA - Gris (RAL 7005)		29109PL
1010 x 950 mm	12 x A4	Vitrine ANTARES - porte battante en verre trempé - Gris (RAL 7005)		29109VF
710 x 530 mm	4 x A4	Vitrine ANTARES - porte battante en verre - Rouge (RAL 3011)		29112
710 x 530 mm	4 x A4	Vitrine ANTARES - porte battante en PMMA - Rouge (RAL 3011)		29112PL

SUITE PAGE SUIVANTE

VITRINES

VITRINES D’AFFICHAGE D’EXTÉRIEUR

VOIR PAGE PRÉCÉDENTE

Dimensions	Capacité	Désignation	Unitaire	
			Prix H.T	Référence
710 x 530 mm	4 x A4	Vitrine ANTARES - porte battante en verre trempé - Rouge (RAL 3011)		29112VF
710 x 740 mm	6 x A4	Vitrine ANTARES - porte battante en verre - Rouge (RAL 3011)		29113
710 x 740 mm	6 x A4	Vitrine ANTARES - porte battante en PMMA - Rouge (RAL 3011)		29113PL
710 x 740 mm	6 x A4	Vitrine ANTARES - porte battante en verre trempé - Rouge (RAL 3011)		29113VF
1010 x 740 mm	9 x A4	Vitrine ANTARES - porte battante en verre - Rouge (RAL 3011)		29114
1010 x 740 mm	9 x A4	Vitrine ANTARES - porte battante en PMMA - Rouge (RAL 3011)		29114PL
1010 x 740 mm	9 x A4	Vitrine ANTARES - porte battante en verre trempé - Rouge (RAL 3011)		29114VF
1010 x 950 mm	12 x A4	Vitrine ANTARES - porte battante en verre - Rouge (RAL 3011)		29115
1010 x 950 mm	12 x A4	Vitrine ANTARES - porte battante en PMMA - Rouge (RAL 3011)		29115PL
1010 x 950 mm	12 x A4	Vitrine ANTARES - porte battante en verre trempé - Rouge (RAL 3011)		29115VF
710 x 530 mm	4 x A4	Vitrine ANTARES - porte battante en verre - Bleu (RAL 5000)		29118
710 x 530 mm	4 x A4	Vitrine ANTARES - porte battante en PMMA - Bleu (RAL 5000)		29118PL
710 x 530 mm	4 x A4	Vitrine ANTARES - porte battante en verre trempé - Bleu (RAL 5000)		29118VF
710 x 740 mm	6 x A4	Vitrine ANTARES - porte battante en verre - Bleu (RAL 5000)		29119
710 x 740 mm	6 x A4	Vitrine ANTARES - porte battante en PMMA - Bleu (RAL 5000)		29119PL
710 x 740 mm	6 x A4	Vitrine ANTARES - porte battante en verre trempé - Bleu (RAL 5000)		29119VF
1010 x 740 mm	9 x A4	Vitrine ANTARES - porte battante en verre - Bleu (RAL 5000)		29120
1010 x 740 mm	9 x A4	Vitrine ANTARES - porte battante en PMMA - Bleu (RAL 5000)		29120PL
1010 x 740 mm	9 x A4	Vitrine ANTARES - porte battante en verre trempé - Bleu (RAL 5000)		29120VF
1010 x 950 mm	12 x A4	Vitrine ANTARES - porte battante en verre - Bleu (RAL 5000)		29121
1010 x 950 mm	12 x A4	Vitrine ANTARES - porte battante en PMMA - Bleu (RAL 5000)		29121PL
1010 x 950 mm	12 x A4	Vitrine ANTARES - porte battante en verre trempé - Bleu (RAL 5000)		29121VF
710 x 530 mm	4 x A4	Vitrine ANTARES - porte battante en verre - Aluminium anodisé		29124
710 x 530 mm	4 x A4	Vitrine ANTARES - porte battante en PMMA - Aluminium anodisé		29124PL
710 x 530 mm	4 x A4	Vitrine ANTARES - porte battante en verre trempé - Aluminium anodisé		29124VF
710 x 740 mm	6 x A4	Vitrine ANTARES - porte battante en verre - Aluminium anodisé		29125
710 x 740 mm	6 x A4	Vitrine ANTARES - porte battante en PMMA - Aluminium anodisé		29125PL
710 x 740 mm	6 x A4	Vitrine ANTARES - porte battante en verre trempé - Aluminium anodisé		29125VF
1010 x 740 mm	9 x A4	Vitrine ANTARES - porte battante en verre - Aluminium anodisé		29126
1010 x 740 mm	9 x A4	Vitrine ANTARES - porte battante en PMMA - Aluminium anodisé		29126PL
1010 x 740 mm	9 x A4	Vitrine ANTARES - porte battante en verre trempé - Aluminium anodisé		29126VF
1010 x 950 mm	12 x A4	Vitrine ANTARES - porte battante en verre - Aluminium anodisé		29127
1010 x 950 mm	12 x A4	Vitrine ANTARES - porte battante en PMMA - Aluminium anodisé		29127PL
1010 x 950 mm	12 x A4	Vitrine ANTARES - porte battante en verre trempé - Aluminium anodisé		29127VF

VITRINES

VITRINES D’AFFICHAGE D’EXTÉRIEUR

VITRINE D’EXTÉRIEUR ANTARES - PORTE LEVANTE



Cette vitrine murale a un profil alu anodisé ou laqué avec des coins arrondis en polycarbonate aspect aluminium. Étanchéité assurée par un joint élastomère avec circulation d’air (antibuée).

Épaisseur hors tout 44 mm, utile 24 mm. Fixation invisible par les 4 coins.

Dans les versions 18, 24 feuilles et porte-affiches, porte levante en PMMA assistée par 2 vérins à gaz, 2 serrures de sécurité situées dans chaque coin inférieur.



Ouvrant en PMMA 4 mm



Serrure de sécurité intégrée dans le coin

LES VITRINES MURALES ANTARES EN VERRE TREMPÉ 4 MM ET PMMA 4 MM SONT CERTIFIÉES NF

Dimensions	Capacité	Désignation	Unitaire	
			Prix H.T	Référence
1010 x 1370 mm	18 x A4	Vitrine ANTARES - porte levante - Sable (RAL 1019)		29104
1010 x 1790 mm	24 x A4	Vitrine ANTARES - porte levante - Sable (RAL 1019)		29105
1010 x 1370 mm	18 x A4	Vitrine ANTARES - porte levante - Gris (RAL 7005)		29110
1010 x 1790 mm	24 x A4	Vitrine ANTARES - porte levante - Gris (RAL 7005)		29111
1010 x 1370 mm	18 x A4	Vitrine ANTARES - porte levante - Rouge (RAL 3011)		29116
1010 x 1790 mm	24 x A4	Vitrine ANTARES - porte levante - Rouge (RAL 3011)		29117
1010 x 1370 mm	18 x A4	Vitrine ANTARES - porte levante - Bleu (RAL 5000)		29122
1010 x 1790 mm	24 x A4	Vitrine ANTARES - porte levante - Bleu (RAL 5000)		29123
1010 x 1370 mm	18 x A4	Vitrine ANTARES - porte levante - Aluminium anodisé		29128
1010 x 1790 mm	24 x A4	Vitrine ANTARES - porte levante - Aluminium anodisé		29129
1320 x 920 mm	120 x 80 mm	Vitrine ANTARES - porte levante - Sable (RAL 1019)		29131
1320 x 920 mm	120 x 80 mm	Vitrine ANTARES - porte levante - Gris (RAL 7005)		29132
1320 x 920 mm	120 x 80 mm	Vitrine ANTARES - porte levante - Rouge (RAL 3011)		29133
1320 x 920 mm	120 x 80 mm	Vitrine ANTARES - porte levante - Bleu (RAL 5000)		29134
1320 x 920 mm	120 x 80 mm	Vitrine ANTARES - porte levante - Aluminium anodisé		29135

• MÉMO •

VITRINES

VITRINES D’AFFICHAGE D’EXTÉRIEUR

VITRINE D’EXTÉRIEUR ANTARES DOUBLE SUR PIÉTEMENT



Cette vitrine a un profil alu anodisé ou laqué avec des coins arrondis en polycarbonate aspect aluminium. Étanchéité assurée par un joint élastomère avec circulation d’air (antibuée).

Dans la version 9 feuilles, porte battante en verre 4 mm, serrure de sécurité à 2 points d’ancrage.

Dans les versions 12, 18, et 24 feuilles, porte levante en PMMA assistée par 2 vérins à gaz, 2 serrures de sécurité situées dans chaque coin inférieur.

Fixation de la vitrine sur le piétement par boulons tête H (indémontable vitrine fermée).



PIÉTEMENT TUBE ALU ANODISÉ OU LAQUÉ DE DIAMÈTRE 5 CM. SCÈLEMENT DE 40 CM DANS LE SOL. HAUTEUR HORS-SOL 180 CM.

Dimensions	Capacité	Désignation	Unitaire	
			Prix H.T	Référence
1010 x 740 mm	9 x A4	Vitrine ANTARES double sur piétement - Sable (RAL 1019)		29802
1010 x 950 mm	12x A4	Vitrine ANTARES double sur piétement - Sable (RAL 1019)		29803
1010 x 1370 mm	18 x A4	Vitrine ANTARES double sur piétement - Sable (RAL 1019)		29804
1010 x 1790 mm	24 x A4	Vitrine ANTARES double sur piétement - Sable (RAL 1019)		29805
1010 x 740 mm	9 x A4	Vitrine ANTARES double sur piétement - Gris (RAL 7005)		29808
1010 x 950 mm	12x A4	Vitrine ANTARES double sur piétement - Gris (RAL 7005)		29809
1010 x 1370 mm	18 x A4	Vitrine ANTARES double sur piétement - Gris (RAL 7005)		29810
1010 x 1790 mm	24 x A4	Vitrine ANTARES double sur piétement - Gris (RAL 7005)		29811
1010 x 740 mm	9 x A4	Vitrine ANTARES double sur piétement - Rouge (RAL 3011)		29814
1010 x 950 mm	12x A4	Vitrine ANTARES double sur piétement - Rouge (RAL 3011)		29815
1010 x 1370 mm	18 x A4	Vitrine ANTARES double sur piétement - Rouge (RAL 3011)		29816
1010 x 1790 mm	24 x A4	Vitrine ANTARES double sur piétement - Rouge (RAL 3011)		29817
1010 x 740 mm	9 x A4	Vitrine ANTARES double sur piétement - Bleu (RAL 5000)		29820
1010 x 950 mm	12x A4	Vitrine ANTARES double sur piétement - Bleu (RAL 5000)		29821
1010 x 1370 mm	18 x A4	Vitrine ANTARES double sur piétement - Bleu (RAL 5000)		29822
1010 x 1790 mm	24 x A4	Vitrine ANTARES double sur piétement - Bleu (RAL 5000)		29823
1010 x 740 mm	9 x A4	Vitrine ANTARES double sur piétement - Aluminium anodisé		29826
1010 x 950 mm	12x A4	Vitrine ANTARES double sur piétement - Aluminium anodisé		29827
1010 x 1370 mm	18 x A4	Vitrine ANTARES double sur piétement - Aluminium anodisé		29828
1010 x 1790 mm	24 x A4	Vitrine ANTARES double sur piétement - Aluminium anodisé		29829

VITRINES

VITRINES D’AFFICHAGE D’EXTÉRIEUR

VITRINE D’EXTÉRIEUR ANTARES SIMPLE SUR PIÉTEMENT



Option bandeau

PIÉTEMENT TUBE ALU ANODISÉ OU LAQUÉ DE DIAMÈTRE 5 CM. SCCELLEMENT DE 40 CM DANS LE SOL. HAUTEUR HORS-SOL 180 CM.

Cette vitrine a un profil alu anodisé ou laqué avec des coins arrondis en polycarbonate aspect aluminium. Étanchéité assurée par un joint élastomère avec circulation d’air (antibuée).

Porte levante en PMMA assistée par 2 vérins à gaz, 2 serrures de sécurité situées dans chaque coin inférieur. Possibilité d’être combinées dos à dos. Fixation de la vitrine sur le piétement par pattes (indémontable vitrine fermée).



Dimensions	Capacité	Désignation	Unitaire	
			Prix H.T	Référence
1010 x 950 mm	12x A4	Vitrine ANTARES simple sur piétement - Sable (RAL 1019)		29203
1010 x 1370 mm	18 x A4	Vitrine ANTARES simple sur piétement - Sable (RAL 1019)		29204
1010 x 1790 mm	24 x A4	Vitrine ANTARES simple sur piétement - Sable (RAL 1019)		29205
1010 x 950 mm	12x A4	Vitrine ANTARES simple sur piétement - Gris (RAL 7005)		29209
1010 x 1370 mm	18 x A4	Vitrine ANTARES simple sur piétement - Gris (RAL 7005)		29210
1010 x 1790 mm	24 x A4	Vitrine ANTARES simple sur piétement - Gris (RAL 7005)		29211
1010 x 950 mm	12x A4	Vitrine ANTARES simple sur piétement - Rouge (RAL 3011)		29215
1010 x 1370 mm	18 x A4	Vitrine ANTARES simple sur piétement - Rouge (RAL 3011)		29216
1010 x 1790 mm	24 x A4	Vitrine ANTARES simple sur piétement - Rouge (RAL 3011)		29217
1010 x 950 mm	12x A4	Vitrine ANTARES simple sur piétement - Bleu (RAL 5000)		29221
1010 x 1370 mm	18 x A4	Vitrine ANTARES simple sur piétement - Bleu (RAL 5000)		29222
1010 x 1790 mm	24 x A4	Vitrine ANTARES simple sur piétement - Bleu (RAL 5000)		29223
1010 x 950 mm	12x A4	Vitrine ANTARES simple sur piétement - Aluminium anodisé		29227
1010 x 1370 mm	18 x A4	Vitrine ANTARES simple sur piétement - Aluminium anodisé		29228
1010 x 1790 mm	24 x A4	Vitrine ANTARES simple sur piétement - Aluminium anodisé		29229
	12x A4	Option bandeau		29230
	18 x A4	Option bandeau		29231
	24 x A4	Option bandeau		29232

VITRINES

VITRINES D’AFFICHAGE D’EXTÉRIEUR

VITRINE D’EXTÉRIEUR ALTAÏR



Cadre alu laqué époxy **gris RAL 7004** et fond métal laqué **blanc RAL 9002**. Porte levante en verre trempé 4 mm assistée par vérins à gaz. Étanchéité assurée par un joint élastomère avec circulation d’air (antibuée). Fermeture par 2 serrures de sécurité.

Piètement tube acier anti-corrosion laqué gris RAL 7004, diamètre 6 cm. Possibilité de fixer 2 vitrines dos à dos.

Habillage en ABS anti-UV, bleu RAL 5008. Hauteur hors sol 294 cm.



Dimensions	Capacité	Désignation	Unitaire	
			Prix H.T	Référence
1330 x 950 mm	16 x A4	Vitrine ALTAÏR pour piétement central		16570
1330 x 950 mm	16 x A4	Vitrine ALTAÏR pour piétement central avec éclairage		16571
1330 x 1800 mm	32 x A4	Vitrine ALTAÏR pour piétement gauche		16574
1330 x 1800 mm	32 x A4	Vitrine ALTAÏR pour piétement gauche avec éclairage		16575
1330 x 1800 mm	32 x A4	Vitrine ALTAÏR pour piétement droit		16576
1330 x 1800 mm	32 x A4	Vitrine ALTAÏR pour piétement droit avec éclairage		16577
2940 mm		Piètement simple		16580
2940 mm		Piètement simple pour vitrine dos à dos		16581
1330 x 1800 mm	32 x A4	Vitrine ALTAÏR pour piétement central		16583
1330 x 1800 mm	32 x A4	Vitrine ALTAÏR pour piétement central avec éclairage		16584

VITRINE D’EXTÉRIEUR ALTAÏR



Cadre alu laqué époxy **gris RAL 7004** et fond métal laqué **blanc RAL 9002**. Porte levante en verre trempé 4 mm assistée par vérins à gaz. Étanchéité assurée par un joint élastomère avec circulation d’air (antibuée). Fermeture par 2 serrures de sécurité.

Piètement tube acier anti-corrosion laqué gris RAL 7004, diamètre 6 cm. Possibilité de fixer 2 vitrines dos à dos.

Hauteur hors sol 210 cm.



Dimensions	Capacité	Désignation	Unitaire	
			Prix H.T	Référence
1330 x 950 mm	16 x A4	Vitrine ALTAÏR murale ou piétement double		16572
1330 x 950 mm	16 x A4	Vitrine ALTAÏR murale ou piétement double avec éclairage		16573
1330 x 1800 mm	32 x A4	Vitrine ALTAÏR murale ou piétement double		16578
1330 x 1800 mm	32 x A4	Vitrine ALTAÏR murale ou piétement double avec éclairage		16579
2100 mm		Piètement double pour 1 ou 2 vitrines dos à dos		16582



NOTES



Adresse :
Zone industrielle IDA, Rue Antoine Ménard,
57233 Sainte-Marie-Aux-Chênes
Site : www.gseconcept.fr
Mail : contact@gseconcept.fr
Tél : 03 87 80 14 99
Fax : 03 87 51 61 44

BON DE COMMANDE

INFORMATIONS CLIENT

Établissement :

Adresse de livraison :

Adresse :

Mail :

Téléphone :

Déjà client ? : OUI / NON

Réf.	Taille	Poids	Quantité	Prix TTC (€)
Frais de port	> 50kg: 25 €	< 50kg: 50 €	< 100kg: 80€	

POIDS (Kg)

TOTAL TTC (€)

--	--	--	--	--

INFORMATIONS COMPLÉMENTAIRES

.....

.....

.....

.....

À envoyer :

Par courrier : Zone industrielle IDA, Rue Antoine Ménard, 57233 Sainte-Marie-Aux-Chênes
Par mail : contact@gseconcept.fr
Par fax : 03 87 51 61 44



DES PROFESSIONNELS À VOTRE ÉCOUTE

» **COMMANDER FACILEMENT**



PAR TÉLÉPHONE :

+ 33 (0)3 87 80 14 99

Du lundi au vendredi de 8h à 18h



PAR FAX :

+ 33 (0)3 87 51 61 44



PAR MAIL :

contact@gseconcept.fr



PAR INTERNET :

www.gseconcept.fr



PAR COURRIER :

GSE CONCEPT
Zone Industrielle IDA
Rue Antoine Ménard
57255 Saint-Marie-Aux-Chênes



DES PROFESSIONNELS À VOTRE ÉCOUTE

Zone industrielle IDA, Rue Antoine Ménard,
57233 Sainte-Marie-Aux-Chênes

 : www.gseconcept.fr

 : contact@gseconcept.fr

 : 03 87 80 14 99

 : 03 87 51 61 44

